

**mediclinics**  
www.mediclinics.com

**HAND DRYERS**

SECADORA DE MANOS HAND DRYERS SÉCHE-MAINS HÄNDETROCKNER  
SECADOR DE MÃOS ASCIUGAMANI СУШИЛКА ДЛЯ РУК ΣΤΕΓΝΩΤΗΡΑΣ ΧΕΡΙΩΝ مجففات الأيدي

**M99A / M99AC / M99ACS / M88PLUS / M88APLUS**



17 / 01 / 08

**MANUAL DE INSTALACIÓN Y UTILIZACIÓN**  
**INSTALLATION AND OPERATING MANUAL**

**MANUEL D'INSTALLATION ET D'UTILISATION**

**MONTAGE-UND BENUTZERHANDBUCH**

**MANUAL DE INSTALAÇÃO E UTILIZAÇÃO**

**MANUALE DI INSTALLAZIONE E D'USO**

**РУКОВОДСТВО ПО ЭКСПЛУАТАЦИИ**  
**ΕΓΧΕΙΡΙΔΙΟ ΕΓΚΑΤΑΣΤΑΣΗΣ ΚΑΙ ΧΡΗΣΗΣ**

**دليل التركيب والتشغيل**

**SPAIN**  
**MEDICLINICS, S.A.**  
Industria, 54  
E-08025 BARCELONA  
Tel.: +34 93 446 47 00  
Fax: +34 93 348 10 39  
info@mediclinics.com  
www.mediclinics.com



INSTALACIÓN

التركيب

Desmontaje para instalación

إخراج الأجزاء من العبوة لتركيب الجهاز

- El secador se suministra con la carcasa montada a presión, sin atornillar.
- Los 4 tornillos de fijación se suministran en la bolsa de plástico conjuntamente con los tacos y tirafondos.
- Retirar la carcasa verticalmente de la base de la máquina con la precaución de:
  - No dañar componentes internos.
  - No dañar la carcasa. Recomendamos apoyarla en una superficie plana y con la parte vista hacia arriba o encima de un paño.

- المجفف مزود بغطاء يتم تركيبه بالضغظ دون الحاجة لتثبيتته بمسامير.
- يوجد ٤ مسامير قلاووظ داخل كيس من البلاستيك مع صواميل وخوابير التثبيت.
- انزع الغطاء بشكل رأسي من قاعدة ارتكاز الجهاز، وذلك بحذر شديد لتجنب:
  - إتلاف المكونات الداخلية.
  - إتلاف الغطاء. ينصح بوضع الجهاز على سطح منبسط مع جعل الجزء المرني لأعلى أو فوق قطعة من القماش.

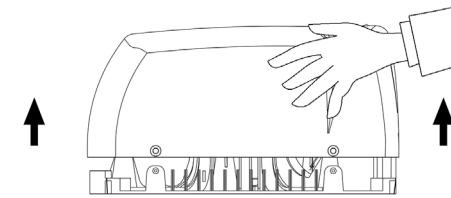
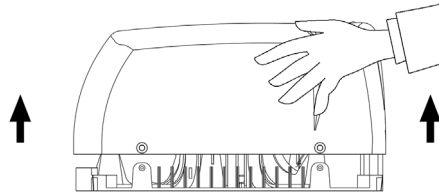

PRECAUCIÓN: No dañar los sensores IR en los modelos automáticos.

تنبيه: لا تلحق ضرراً بالمستشعرات الخاصة بالأشعة تحت الحمراء في الطرازات الأوتوماتيكية

Montaje

التركيب

- Efectuar el montaje por canalización posterior.
- Pasar el conducto eléctrico a través del agujero situado al lado de la regleta.
- Para la fijación del secador en la pared utilizar la plantilla suministrada.
- Efectuar 4 taladros de Ø 8 mm, con la precaución de limpiar los agujeros del polvo resultante.
- Atornillar firmemente la base en la pared, mediante un destornillador de punta plana de 6 -7 mm.
- Conectar el cable eléctrico a la regleta y atornillar firmemente.

- ثبت الجهاز من خلال محاذاة القنوات الخلفية.
- أدخل السلك الكهربائي في الثقب المجاور لمسامير توصيل التيار الكهربائي.
- استخدم المثقاب المزود به الجهاز لتثبيت المجفف على الحائط.
- قم بعمل ٤ ثقوب بقطر يبلغ ٨ ملم (١٦/٥ بوصة) واحرص على تنظيف آثار التراب من الثقوب.
- ثبت القاعدة في الحائط جيداً مستخدماً مفكاً عادياً يبلغ قطره ٦-٧ ملم (٤/١ بوصة)
- قم بتوصيل السلك الكهربائي بمسامير توصيل التيار الكهربائي في الجهاز. قم بتثبيت المسامير القلاووظ الثلاثة جيداً.

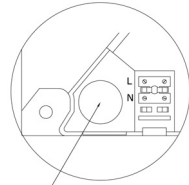
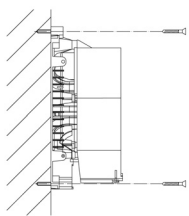

Agujero entrada conducto eléctrico.

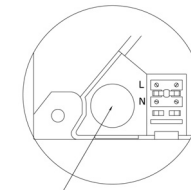
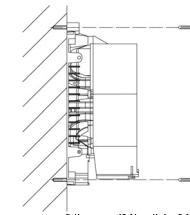

قم بعمل ثقب لإدخال الاتنوب الكهربائي.

El aparato debe ser manipulado sólo por un técnico autorizado.

**ATENCIÓN:** Al desmontar la carcasa, partes activas del aparato quedan accesibles.

Se deben prever medios de desconexión de la red de alimentación, con una separación de contacto de al menos 3 mm en todos los polos. Dichos medios de desconexión deben ser incorporados a la instalación fija.

Durante el proceso de instalación deben ser consideradas las áreas de protección según Norma VDE 0100. El aparato secamanos debe ser instalado únicamente sobre una superficie cerrada (pared, tabique o similar)

يجب ألا يتم التعامل مع الجهاز إلا من قبل فني معتمد.  
تحذير: يمكن الوصول إلى الجزء الكهربائي والأجزاء المعزولة الأساسية عندما تقوم بفتح الغطاء.

يجب استخدام المواد المانعة للتوصيل والعوازل بسُمك لا يقل عن ٣ ملم (٠,١٢ بوصة) عند تثبيت الأسلاك.

أثناء عملية التركيب، يجب التفكير في مجالات الحماية حسب نموذج VDE 0100.  
يجب أن يتم تركيب مجفف اليدين على سطح مصمت (حائط أو جدار فاصل أو ما شابه)

مخطط الأسلاك

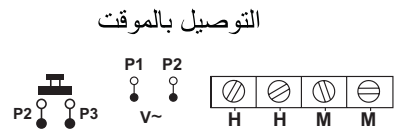
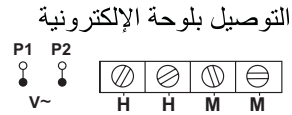
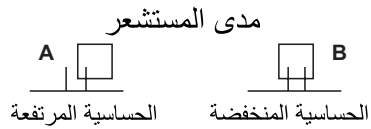

الطرز المزودة بزر للضغط

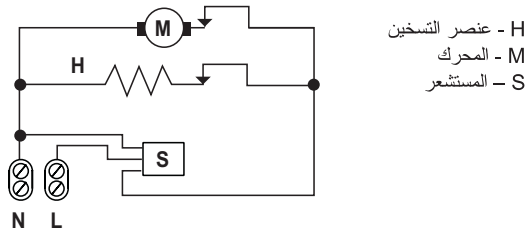

الطرزات الأوتوماتيكية نطاق المستشعرات

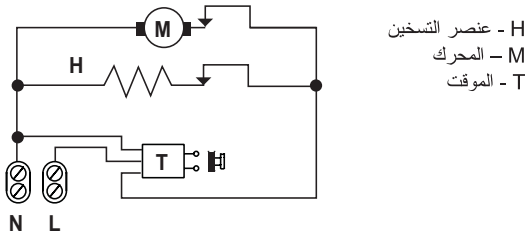

قائمة أغطال الأجزاء الرئيسية

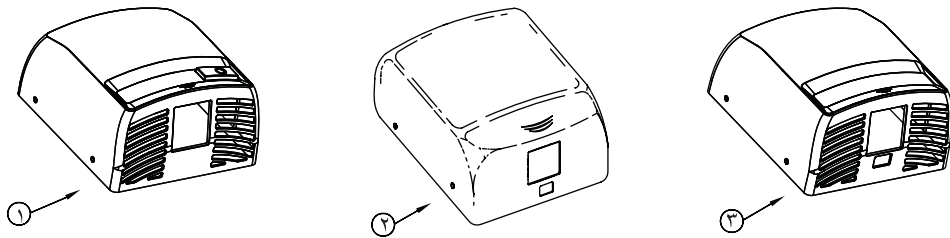

الرمز RC92200PLUS	١	غطاء زر الضغط البلاستيك الأبيض
الرمز RC92830SS	٢	غطاء أوتوماتيكي أبيض
الرمز RC92832SS	٢	غطاء أوتوماتيكي بلون كروم فاتح
الرمز RC92831SS	٢	غطاء أوتوماتيكي ساتان بلون الكروم
الرمز RC92204PLUS	٣	غطاء أوتوماتيكي بلاستيكي أبيض
الرمز RC92777	٤	المروحة
الرمز RC92610	٥	مستشعر الأشعة تحت الحمراء
الرمز RC92208	٦	حاجب
الرمز RC92637	٧	عنصر التسخين
الرمز RC92639PLUS	٨	المحرك
الرمز RC92725PLUS	٩	الموقت الإلكتروني

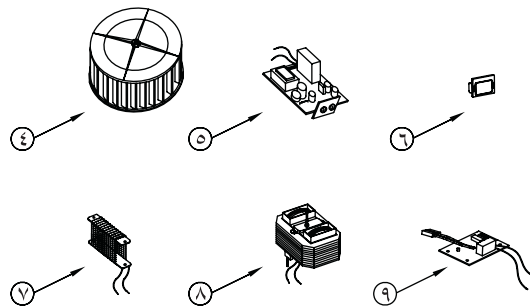

ESQUEMA ELÉCTRICO

Modelos automáticos

R - Resistencia  
M - Motor  
S - Sensor

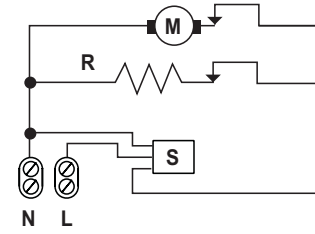

Modelos con pulsador

R - Resistencia  
M - Motor  
T - Temporizador

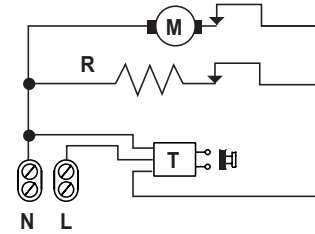

JUMPER DE SENSIBILIDAD



Conexión en la placa electrónica

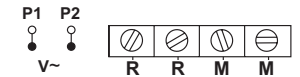

Conexión temporizador

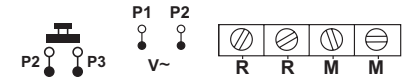

DESPIECE BÁSICO

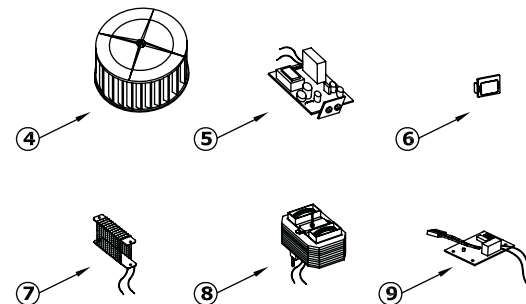
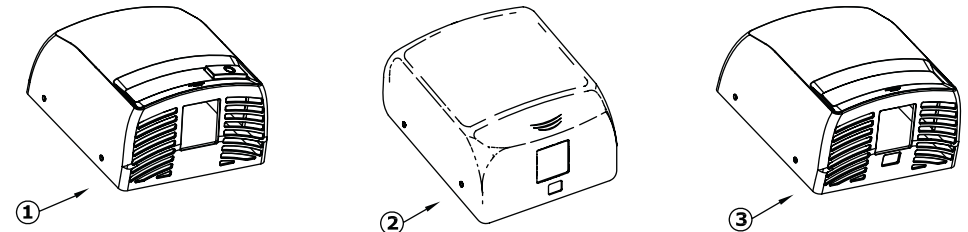

Carcasa pulsador plástico	1	Cód. RC92200PLUS
Carcasa automática blanca	2	Cód. RC92830SS
Carcasa automática cromada	2	Cód. RC92832SS
Carcasa automática satinada	2	Cód. RC92831SS
Carcasa automática plástico	3	Cód. RC92204PLUS
Turbina	4	Cód. RC92777
Sensor electrónico	5	Cód. RC92610
Visor	6	Cód. RC92208
Resistencia	7	Cód. RC92637
Motor	8	Cód. RC92639PLUS
Temporizador electrónico	9	Cód. RC92725PLUS

ESPAÑOL

MODO DE EMPLEO

Para obtener un buen secado de las manos es aconsejable un buen aclarado de las mismas, eliminando los restos de jabón.

Modelos pulsador:

Pulsar el botón de accionamiento. A continuación aproximar las manos a la salida de aire y frotarlas. Ir retirando paulatinamente las manos hasta una distancia aproximada de 10 - 15 cm.

El secamano actúa durante 40 segundos, tras los cuales se detendrá y estará en disposición para actuar de nuevo.

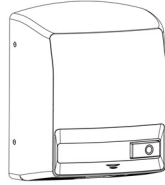

Pulsador

Modelos automáticos:

Actúan por detección de las manos. Al aproximarse a unos 10-15 cm. de la salida de aire, el secamano se pondrá en funcionamiento. A continuación frotar las manos, retirándolas paulatinamente hasta una distancia máxima de 15-20 cm. El secamano se detendrá a los 2-3 segundos, una vez retiradas las manos.

En caso de bloqueo del sensor por vandalismo este detendrá totalmente su funcionamiento.

En modelos automáticos dejar una separación mínima con respecto a posibles repisas, mármoles o lavamanos de 40 cm.

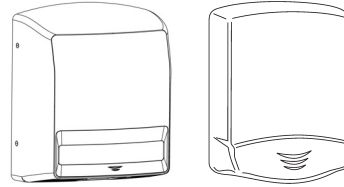

Sensor

MANTENIMIENTO PREVENTIVO Y LIMPIEZA

Una adecuada limpieza de la máquina alargará su vida útil.

Se recomienda como mínimo una vez al año extraer el polvo que se haya acumulado en el interior de la máquina.

MODO DE LIMPIEZA

- Desconectar la entrada de corriente al secador.
- Desenroscar los 4 tornillos de fijación laterales mediante llave Allen suministrada.
- Extraer la carcasa. (Ver desmontaje para instalación).
- Con un cepillo de cerdas suaves sacar el polvo acumulado en la turbina.
- Con el mismo cepillo limpiar el polvo acumulado en la rejilla.
- Pasar el cepillo por los laterales entre soporte y pared.
- Es recomendable sacar la máquina de la pared, desatornillando los cuatro tirafondos para evitar posibles taponamientos (papeles, colillas, etc.)
- En caso de haber desmontado la rejilla de salida de aire volverla a colocar en su posición de forma correcta.
- Una vez finalizadas las operaciones de mantenimiento, atornillar la base en la pared (si es el caso), volver a montar la carcasa, apretar los tornillos y conectar la corriente.
- Poner en marcha la máquina sucesivamente, hasta que no salgan restos de polvo por la salida de aire.

**Precaución de no dañar ni forzar ningún componente.**

العربية

طريقة الاستخدام

لتحفيف اليدين بشكل صحيح، ينصح بغسلها جيداً للتخلص من آثار الصابون.

نماذج الأزرار:

اضغط على زر التشغيل. بعد ذلك؛ ارفع اليدين قريباً من منفذ خروج الهواء وافركهما معاً. يمكن تحريك اليدين بعيداً عن المجفف تدريجياً، حيث تجف اليدين إذا كانتا على بعد ١٠ - ١٥ سم (٣,٩ - ٥,٩ بوصة) بعد أقصى.

يستمر تشغيل مجفف اليدين لمدة ٤٥ ثانية. وبعد ذلك يتوقف، حيث يكون جاهزاً عندئذٍ للعمل مرة أخرى.



زر التشغيل

الطرازات الأوتوماتيكية:

تعمل هذه الطرازات من خلال استشعار حرارة اليد. إذا كانت اليدان على بعد ١٠ - ١٥ سم (٣,٩-٥,٩ بوصة) من منفذ خروج الهواء؛ يبدأ تشغيل المجفف. بعد ذلك؛ يمكن إبعاد اليدين عن المجفف تدريجياً، ويستمر التحفيف حتى إذا كانت يدك على مسافة ١٥ - ٢٠ سم (٥,٩ - ٧,٩ بوصة) بعد أقصى. يتوقف الجهاز عن العمل بعد ٢ - ٣ ثوانٍ من الاستخدام. وإذا تعرضت المجسات للانسداد بسبب سوء الاستخدام، فسيتوقف تشغيل المجفف تماماً. يرجى المحافظة على مسافة لا تقل عن ٤٠ سم (١٥,٧٥ بوصة) بين الجهاز وأي رف أو قطعة رخام أو جسم أو حوض.

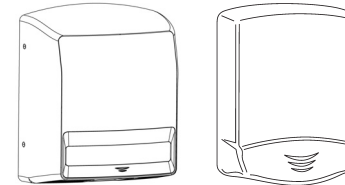

المستشعر

الصيانة الوقائية والتنظيف

يؤدي التنظيف الصحيح للجهاز إلى زيادة العمر الافتراضي له بشكل ملحوظ.

حيث تتجمع الأتربة داخل الجهاز مع كثرة الاستخدام، ولذا يجب تنظيفه على الأقل مرة واحدة في العام في حالة استخدامه بانتظام.

طريقة التنظيف

- افصل سلك توصيل الكهرباء للمجفف.
- فك المسامير القلاووظ الأربعة المثبتة للجانب باستخدام مفك Allen.
- فك الغطاء (انظر "إخراج الأجزاء من العبوة لتركيبة الجهاز").
- تخلص من الأتربة المتركمة على أجزاء المروحة باستخدام فرشاة ناعمة.
- باستخدام نفس الفرشاة، تخلص من الأتربة المتركمة في الشبكة.
- أدخل الفرشاة للتنظيف بين الدعامة والجدار.
- يوصى برفع الجهاز عن الجدار وفك مسامير التثبيت الأربعة لإزالة أي عوائق (ورق أو أعقاب سجائر وغيرها).
- في حالة فك منفذ الهواء؛ يجب تركيبه ثانية في المكان المخصص له، مع التأكد من وجوده في مكانه الصحيح.
- بعد الانتهاء من الصيانة؛ ثبت القاعدة على الحائط (إن أمكن)، ثم أعد تركيب الغطاء، وثبت المسامير جيداً ثم صل الكهرباء.
- شغّل الجهاز واجعله يعمل حتى تخرج الأتربة الناتجة عن عملية التنظيف من مجرى الهواء.

**تنبيه: لا تلمس ضرراً بأي من أجزاء الجهاز.**

M88APLUS	M88PLUS	M99ACS	M99AC	M99A	الطرز	
<p>٢٢٠-٢٤٠ فولت ٦٠/٥٠ هيرتز          ٦,٢ أمبير / ٧,١ أمبير / ٨,٤ أمبير / ٩,٣ أمبير / ١٢,٢ أمبير          ١,٤٤٠ واط / ١,٦٤٠ واط / ١,٩٤٠ واط / ٢,١٤٩ واط / ٢,٣٤٠ واط</p>					<p>جهد الدخل          الاستهلاك          القدرة المقررة</p>	
٣,١٠ كجم	٤,٢٥ كجم	٤,٤٥ كجم			الوزن	
IP 21					درجة الحماية	
الفنة					فئة العزل	
					المحرك:	
١٤٠ واط					القدرة	
محرك قطب مظلل					النوع	
مروحة طاردة مزدوجة المدخل					المروحة:	
					عنصر التسخين:	
١,٣٠٠ واط / ١,٥٠٠ واط / ١,٨٠٠ واط / ٢,٠٠٠ واط / ٢,٢٠٠ واط / ٤,٤٥٥ كجم					القدرة	
					الموقت:	
كهربائي / مستشعر	كهربائي	كهربائي / مستشعر			النوع	
---	٤٠ بوصة	---			الزمن	
					الأبعاد:	
٣٠٢ ملم					الارتفاع	
٢٥٥ ملم					العرض	
١٤٠ ملم					العمق	
					الغطاء:	
٣,٠٠ ملم	١,٥ ملم	١,٩ ملم			السمك	
ABS	كروم ستان	كروم لامع	انامل أبيض			الطلاء
CE / VDE GS / VDE EMC / GOST					معتمد بما يتوافق مع:	
٢٤٠ متر مكعب / ساعة (٤,٠٠ لتر / دقيقة)					تدفق الهواء:	
٦٥ كلم / س					سرعة الهواء:	
٥٢ مئوية					حرارة خرج الهواء:	

## INSTALLATION

### Dismantling for installation

- The dryer is supplied with a pressure-mounted cover, and is not screwed down.
- The 4 attachment screws are provided in the plastic bag with the plugs and lag bolts.
- Remove the cover vertically from the machine supporting base, taking care to avoid:
  - Damaging the internal components.
  - Damaging the cover. We recommend resting it on a flat surface with the visible part upwards, or on top of a cloth.

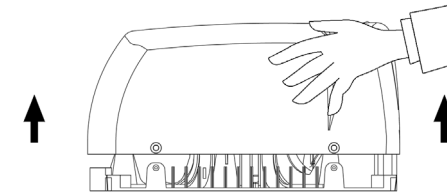

CAUTION: do not damage the IR sensors in automatic models

### Mounting

- Mount the machine along the rear channels.
- Insert the electric ducting through the hole next to the terminal strip.
- Use the drill template provided to fix the dryer to the wall.
- Drill 4 holes with a diameter of 8 mm(5/16"), and take care to clean all traces of dust from the holes.
- Screw down the base firmly to the wall using a flat ended screwdriver of 6 -7mm (1/4").
- Connect the electric ducting to the terminal strip. Screw down the 3 locking screws firmly.

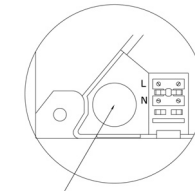
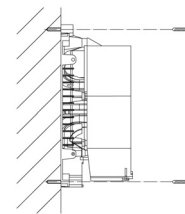

Hole for the insertion of the electric ducting.

Machine must be handled only by an authorized technician.

**WARNING:** When dismantle the cover, electrical live and basic insulated parts are accesible.

Means for disconnection of the mains should be predicted, with a contact separation at least 3 mm (0.12") in all poles. The mentioned means of disconnection must be incorporated in the fixing wiring.

During the installation process, the protection areas should be considered according to norm VDE 0100.

The hand dryer must only be installed on a closed surface (wall, partition or similar)

ENGLISH

WIRING DIAGRAM

Automatic models

H - Heating element  
M - Motor  
S - Sensor

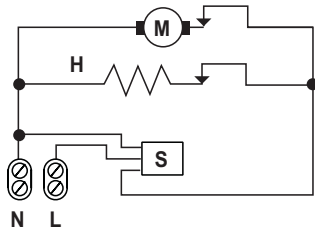

SENSOR RANGE

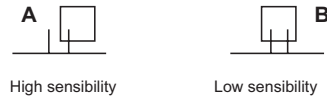

Connection to P.C. Board.

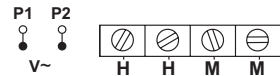

Models with pushbutton

H - Heating element  
M - Motor  
T - Timer

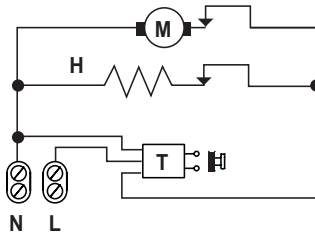

Connection to P.C. Board.

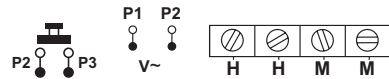

BREAKDOWN LIST OF BASIC PARTS

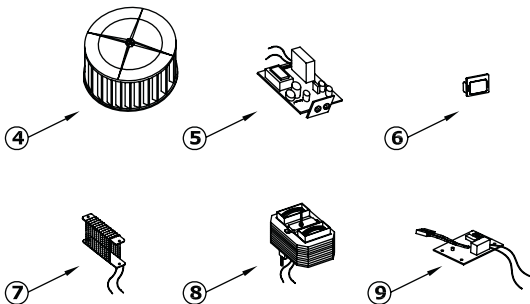
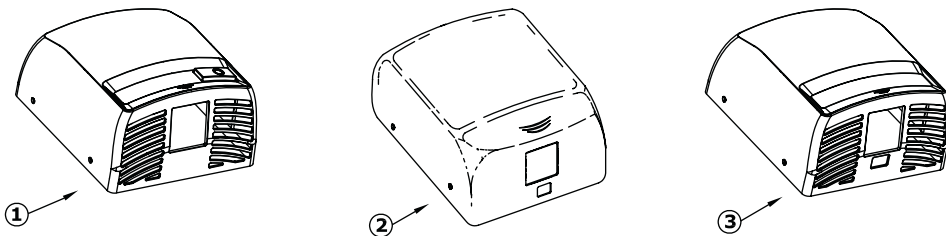

White plastic pushbutton cover	1	Code RC92200PLUS
White automatic cover	2	Code RC92830SS
Chrome bright automatic cover	2	Code RC92832SS
Chrome satin automatic cover	2	Code RC92831SS
White plastic automatic cover	3	Code RC92204PLUS
Scroll-fan	4	Code RC92777
IR Sensor	5	Code RC92610
Visor	6	Code RC92208
Heating element	7	Code RC92637
Motor	8	Code RC92639PLUS
Electronic timer	9	Code RC92725PLUS

M99A	M99AC	M99ACS	M88PLUS	M88APLUS
220 - 240 V      50/60 Hz				
6,2 A / 7,1 A / 8,4 A / 9,3 A / 12,2 A				
1.440 W / 1.640 W / 1.940 W / 2.149 W / 2.340 W				
4.45 Kg	4.25 Kg		3.10 Kg.	
IP 21				
Class II / Classe II / Κατηγορία II				
140 W Jaula de Ardilla / Shaded pole Motor / Motor a poles Fendus / Abgeschirmter Polmotor / Gaiola de cobre / Gabbia di sciolattolo / БЕЛЫНЯ КЛЕТКА / Κινητήρας δακτυλίου φασικής μετατόπισης				
Turbina centrifuga de entrada simple / Single inlet centrifugal fan / Turbine centrifuge avec entrée simple / Zentrifuges Ventilatorrad mit einfachem Eingang Turbina centrifuga de entrada simples/ Turbina centrifuga a entrata semplice / ВЕНТИЛЯТОРТИПА "БЕЛЫНЯ КЛЕТКА" С ОДНИМ ВХОДНЫМ ОТВЕРСТИЕМ/ Φύνοκεντρικός φυσητήρας απλής εισόδου				
1.300 W / 1.500 W / 1.800 W / 2.000 W / 2.200 W				
Elec./Sensor - Elec./Sensor - Elec./Capteur - Elektr./Sensor - Elec./Sensor - ЭЛЕКТ./ДАТЧИК / Ηλεκτρ./αισθητήρα			Electrónico / Electronic / Ηλεκτρονικός	Elec./Sensor - Elec./Sensor Elec./Capteur - Elektr./Sensor Ηλεκτρ./αισθητήρα
---			40 "	---
302 mm				
255 mm				
140 mm				
1.9 mm		1.5 mm		3.0 mm
Epoxi blanco White Epoxy enameled Epoxy Blanché Weiss Epoxy-lackiert Epoxi branco Epoxi blanco Белый пластик Εποξειδική		Cromado brillante Chrome bright Chrome brillante Verchromt glanzend Cromado brillante Cromato brillante ХРОМИРОВАННЫЙ БЛЕСТЯЩИЙ Επιχρωμαωμένη γυαλιστερή		Cromado satinado Chrome satin Chrome satiné Verchromt matt Cromado satinado Cromato satinado ХРОМИРОВАННЫЙ МАТОВЫЙ Επιχρωμαωμένη ματ
ABS				
CE / VDE GS / VDE EMC / GOST				
240 m <sup>3</sup> /h (4.000 l/min)				
65 Km / h				
52 ° C				

MODELO	MODEL	MODÈLE	MODEL	MODELO	MODELLO	МОДЕЛЬ	ΜΟΝΤΕΛΟ
Alimentación	Input voltage	Alimentation	Anschlussspannung	Alimentação	Alimentazione	ПИТАНИЕ	Τροφοδοσία
Consumo	Consumption	Consommation	Verbrauch	Consumo	Consumo	ПОТРЕБЛЕНИЕ	Κατανάλωση
Potencia nominal	Rated power	Puissance nominale	Nennleistung	Potência nominal	Potenza nominale	НОМИНАЛЬНАЯ МОЩНОСТЬ	Ονομαστική Ισχύς
Peso	Weight	Poids	Gewicht	Peso	Peso	ВЕС	Βάρος
Grado IP	Degree of protection	Degré de protection	Schutzgrad	Grau de protecção	Grado IP	КЛАСС ЗАЩИТЫ IP	Βαθμός προστασίας
Clase de aislamiento	Insulation class	Classe d'isolament	Schutzklasse	Clase de isolamento	Categoria d'isolamento	КЛАСС ЭЛЕКТРОИЗОЛЯЦИИ	Κατηγορία προστασίας
<b>MOTOR:</b>	<b>MOTOR:</b>	<b>MOTEUR:</b>	<b>MOTOR:</b>	<b>MOTOR:</b>	<b>MOTORE:</b>	<b>ЭЛЕКТРОДВИГАТЕЛЬ:</b>	<b>ΚΙΝΗΤΗΡΑΣ:</b>
Potencia	Power	Puissance	Leistung	Potência	Potenza	Μοσνότητα	Ισχύς
Tipo	Type	Type	Typ	Tipo	Tipo	ΤΙΠ	Τύπος
<b>TURBINA:</b>	<b>SCROLL-FAN:</b>	<b>TURBINE:</b>	<b>TURBINE:</b>	<b>TURBINA:</b>	<b>TURBINA:</b>	<b>ВЕНТИЛЯТОР:</b>	<b>ΦΥΣΗΤΗΡΑΣ:</b>
<b>RESISTENCIA:</b>	<b>HEATING ELEMENT:</b>	<b>RÉSISTANCE:</b>	<b>HEIZDRAHT:</b>	<b>RESISTÊNCIA:</b>	<b>RESISTENZA:</b>	<b>НАГРЕВАТЕЛЬНЫЙ ЭЛЕМЕНТ:</b>	<b>ΑΝΤΙΣΤΑΣΗ:</b>
Potencia	Power	Puissance	Leistung	Potência	Potenza	Μοσνότητα	Ισχύς
<b>TEMPORIZADOR:</b>	<b>TIMER:</b>	<b>MINUTERIE:</b>	<b>ZEITSCHALTER:</b>	<b>TEMPORIZADOR:</b>	<b>TIMER:</b>	<b>ТАЙМЕР:</b>	<b>ΧΡΟΝΟΔΙΑΚΟΠΤΗΣ:</b>
Tipo	Type	Type	Typ	Tipo	Tipo	ΤΙΠ	Τύπος
Tiempo	Time	Temporisation	Zeit	Tempo	Tempo	ВРЕМЯ	Χρόνος
<b>DIMENSIONES:</b>	<b>DIMENSIONS:</b>	<b>DIMENSIONS:</b>	<b>ABMESSUNGEN:</b>	<b>DIMENSÕES:</b>	<b>DIMENSIONI:</b>	<b>ГАБАРИТЫ:</b>	<b>ΔΙΑΣΤΑΣΕΙΣ:</b>
Alto	Height	Hauteur	Höhe	Altura	Altezza	ВЫСОТА	Ύψος
Ancho	Width	Largeur	Breite	Largura	Larghezza	ШИРИНА	Πλάτος
Profundidad	Depth	Profondeur	Tiefe	Profundidade	Profondità	ΔΙΑΝΑ	Βάθος
<b>CARCASA:</b>	<b>COVER:</b>	<b>CARCASSE:</b>	<b>GEHÄUSE:</b>	<b>COBERTURA EXTERIOR:</b>	<b>CARCASSA:</b>	<b>КОРПУС:</b>	<b>ΠΕΡΙΒΛΗΜΑ:</b>
Espesor	Thickness	Epaisseur	Dicke	Espessura	Spessore	ΤΟΛΣΙΝΑ	Πάχος
Acabado	Finish	Finition	Oberfläche	Acabamento	Finiture	ΟΒΡΑΒΟΤΚΑ	Επιφάνεια
Homologación según:	Certified in accordance with:	Homologation selon:	Prüfzeichen:	Homologado segundo:	Omologazione come da:	СЕРТИФИЦИРОВАНО:	Σήμανση ελέγχου κατά:
Caudal de aire en:	Air flow in:	Debit d'air en:	Luftstrom:	Débito de ar em:	Portata dell'aria in:	Воздушный поток:	Ροή αέρα σε:
Velocidad de aire:	Air speed:	Vitesse de l'air:	Luftgeschwindigkeit:	Velocidade de ar:	Velocità dell'aria:	СКОРОСТЬ ПОТОКА:	Ταχύτητα αέρα:
Temperatura de aire a la salida:	Output air temperature:	Temperature de sortie de l'air:	Lufttemperatur:	Temperatura do ar à saída:	Temperatura dell'aria in uscita:	ΤΕΜΠΕΡΑΤΥΡΑ ВОЗДУХА НА ВЫХОДЕ:	Θερμοκρασία αέρα κατά την έξοδο:

### METHOD OF USE

To dry hands correctly, we recommend rising well to remove all traces of soap.

#### Button models:

Press the start button. Immediately after approach the hands to the air outlet and rub them together. The hands can be gradually taken away from the dryer and will continue drying up to a maximum distance of 10-15 cm (3,9-5,9").

The han dryer works during 40 seconds. After that it stops and will be ready to work again.

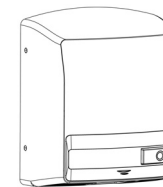

Pushbutton

#### Automatic models:

These models operate by hand detection. If hands are held 10-15 cm (3,9-5,9") from the air outlet, the dryer will start working. Immediately after the hands can be gradually taken away from the dryer and will continue drying up to a maximum distance of 15-20 cm (5,9-7,9"). The machine stops will stop 2-3 seconds after use.

If the sensor is blocked due to vandalism, the dryer will completely stop working.

Please let a minimum separation of 40 cm (15,75") between appliance and any shelf, marble, worktop or washbasin.

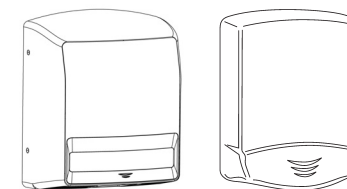

Sensor

### PREVENTATIVE MAINTENANCE AND CLEANING

Correct cleaning of the machine will lengthen its working life considerably.

When in use, the machine will accumulate dust inside which should be cleaned out if used regularly, at least once a year.

### CLEANING METHOD

1. Disconnect the dryer lead-in wire.
2. Unscrew the 4 side attachment screws using the supplied Allen key.
3. Remove cover (See dismantling for installation).
4. Remove the accumulated dust in the fan wheel with a soft bristle brush.
5. Using the same brush, remove the dust accumulated in the out grill.
6. Brush the sides between the support and the wall.
7. We recommend removing the machine from the wall and unscrewing the four mounting bolts to remove any obstructions (paper, cigarette ends, etc.)
8. In case of having dismantled the air outlet, install it again in its place and ensure that it is in its proper position.
9. When maintenance is complete, screw the base to the wall (if applicable), re-mount the cover, tighten up the screws and plug in.
10. Switch on the machine and leave running until all traces of dust from the cleaning proces have been discharged from the air stream.

**Caution: do not damage or force any machine part.**

INSTALLATION

**Démontage préalable avant installation**

- Le séchoir est livré avec la capot montée à force, sans vis.
- Les 4 vis de fixation se trouvent dans la pochette avec les chevilles et les tirefonds.
- Extraire verticalement la capot du support de la machine en veillant à:
  - Ne pas endommager les composants internes.
  - Ne pas endommager la capot. Nous conseillons de la poser sur une surface plate avec la partie visible placée vers le haut, ou sur un chiffon.

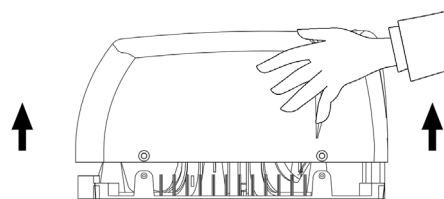

PRÉCAUTION : Ne pas léser les capteurs IR.

**Montage**

- Procéder au montage par la canalisation arrière.
- Faire passer la canalisation électrique par le trou placé à côté de la réglette.
- Utiliser le gabarit fourni pour fixer le séchoir sur le mur.
- Réaliser 4 trous de Ø 8 mm, en veillant à enlever la poussière de ces trous.
- Visser fortement la base sur le mur avec un tournevis à tête plane de 6+7 mm.
- Connecter le câble électrique à la réglette. Visser fortement les deux vis de raccordement.

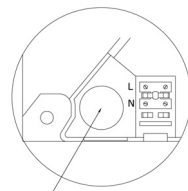
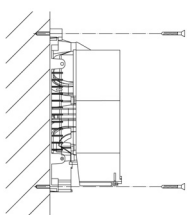

Orifice d'entrée de la canalisation électrique.

L'appareil ne doit être manipulé que par un technicien agréé.

**ATTENTION:** Lors du démontage de la capot, certaines parties actives de l'appareil restent accessibles.

L'installation fixe doit inclure les moyens de déconnexion de l'appareil du réseau d'alimentation, avec une séparation de contacte de 3 mm minimum pour tous les pôles.

Lors de l'installation, il faut respecter les zones de protection conformément à la norme VDE 0100.

Le sèche-mains doit toujours être installé sur une surface fermée (mur, cloison ou similaire)

ΤΡΟΠΟΣ ΧΡΗΣΗΣ

Γεά να επιτύχετε ένα καλό στέγνωμα των χεριών, συνιστάται να τα ξεπλύνετε καλά, καθαρίζοντάς τα από υπόλοιπα σαπουνιού.

**Μοντέλα με πλ κτρο:**

Πιέστε το πλήκτρο ενεργοποίησης. Στη συνέχεια πλησιάστε τα χέρια σας στην έξοδο του αέρα και στεγνώστε τα. Απομακρύνετε σταδιακά τα χέρια σας έως μία απόσταση 10 - 15 εκατοστών περίπου.

Ο στεγνωτήρας χεριών λειτουργεί για 40 δευτερόλεπτα, μετά από το οποία απενεργοποιείται και τίθεται σε ετοιμότητα για νέα ενεργοποίηση.

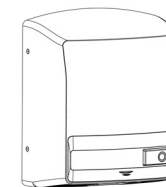

Πλήκτρο

**Αυτόματα μοντέλα:**

Ενεργοποιούνται μέσω προσέγγισης των χεριών. Όταν πλησιάσετε τα χέρια σας σε μία απόσταση 10-15 εκατοστών στην έξοδο του αέρα, ο στεγνωτήρας χεριών θα τεθεί σε λειτουργία. Στεγνώστε στη συνέχεια τα χέρια σας, απομακρύνοντάς τα σταδιακά έως μία μέγιστη απόσταση 15 - 20 εκατοστών. Ο στεγνωτήρας χεριών θα απενεργοποιηθεί 2-3 δευτερόλεπτα μετά από την απομάκρυνση των χεριών.

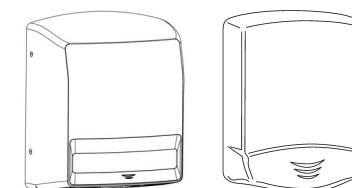

Αισθητήρας

ΠΡΟΛΗΠΤΙΚΗ ΣΥΝΤΗΡΗΣΗ ΚΑΙ ΚΑΘΑΡΙΣΜΟΣ

Ο κατάλληλος καθαρισμός του μηχανήματος παρατείνει τη διάρκεια ζωής του.

Συνιστάται να καθαρίζετε το μηχάνημα τουλάχιστον μία φορά ετησίως από τη σκόνη που μαζεύεται στο εσωτερικό του.

ΤΡΟΠΟΣ ΚΑΘΑΡΙΣΜΟΥ

1. Αποσυνδέστε το στεγνωτήρα από το δίκτυο τροφοδοσίας.
2. Ξεσφίξτε τις 4 πλευρικές βίδες στερέωσης με το παρεχόμενο κλειδί Allen.
3. Αφαιρέστε το περίβλημα (βλ. «Αφαίρεση περιβλήματος για την εγκατάσταση»).
4. Καθαρίστε τη σκόνη που έχει συγκεντρωθεί στο φυσητήρα με μία βούρτσα με μαλακές τρίχες.
5. Καθαρίστε με την ίδια βούρτσα τη σκόνη που έχει μαζευτεί στο κιγκλίδωμα.
6. Περάστε τη βούρτσα μεταξύ στηρίγματος και τοίχου.
7. Συνιστάται να αφαιρέσετε το μηχάνημα από τον τοίχο ξεβιδώνοντας τις τέσσερις ξυλόβιδες, για να αποτρέψετε πιθανές αποφράξεις (από χαρτιά, τσιγάρα, κτλ.).
8. Στην περίπτωση που αφαιρέσατε το κιγκλίδωμα της εξόδου αέρα, τοποθετήστε το και πάλι στη θέση του.
9. Μετά από την ολοκλήρωση των εργασιών συντήρησης βιδώστε τη βάση στον τοίχο (εφόσον έχει εγκατασταθεί εκεί), προσαρτήστε και πάλι το περίβλημα, σφίξτε τις βίδες και συνδέστε το μηχάνημα με το δίκτυο τροφοδοσίας.
10. Θέστε κατ' επανάληψη το μηχάνημα σε λειτουργία, έως ότου να μην εξέρχονται υπόλοιπα σκόνης από την έξοδο του αέρα.

**Προσέχετε κατά τον καθαρισμό να μην υποστεί ζημία κανένα στοιχείο!**



ΕΛΛΗΝΙΚΑ

ΔΙΑΓΡΑΜΜΑ ΗΛΕΚΤΡΙΚΗΣ ΣΥΝΔΕΣΜΟΛΟΓΙΑΣ

Αυτόματα μοντέλα

R - Αντίσταση  
M - Κινητήρας  
S - Αισθητήρας

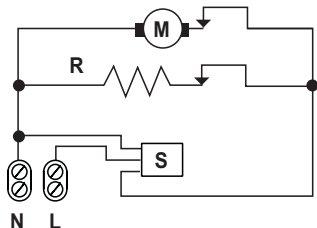

ΓΕΦΥΡΩΤΗΣ ΑΣΦΑΛΕΙΑΣ

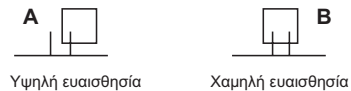

Σύνδεση στην ηλεκτρονική πλακέτα

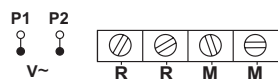

Μοντέλα με πλήκτρο

R - Αντίσταση  
M - Κινητήρας  
T - Χρονοδιακόπτης

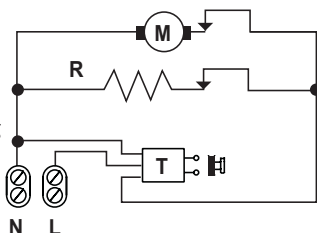

Σύνδεση χρονοδιακόπτη

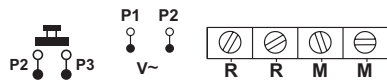

ΒΑΣΙΚΑ ΕΞΑΡΤΗΜΑΤΑ

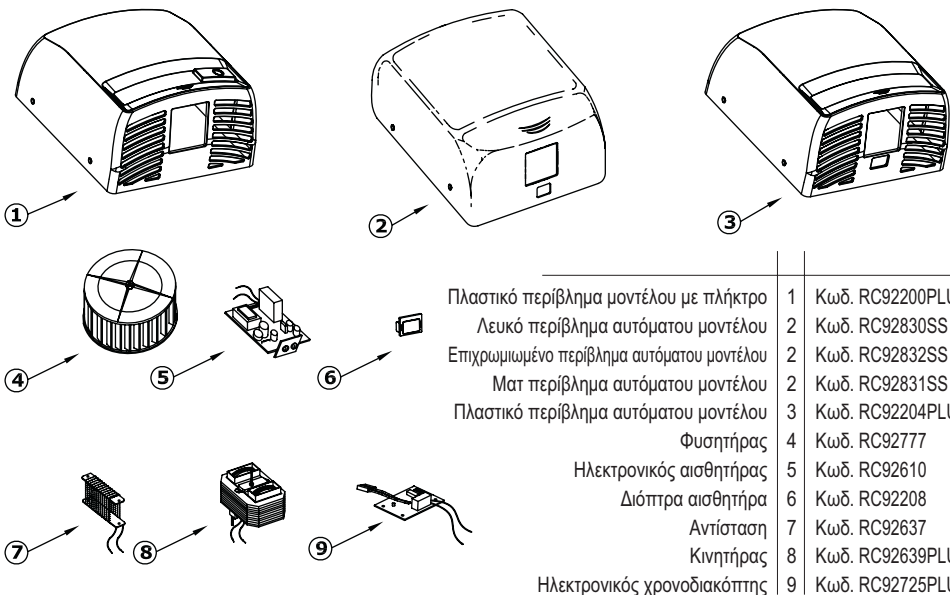

FRANÇAIS

SCHEMA ÉLECTRIQUE

Modèles automatiques

R - Résistance  
M - Moteur  
S - Capteur

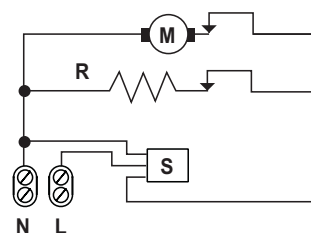

JUMPER DE SENSIBILITÉ



Prise au panneau électronique

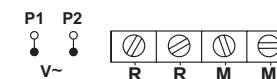

Modèles à pousser

R - Résistance  
M - Moteur  
T - Minuterie

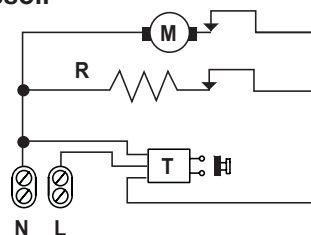

Prise au panneau électronique

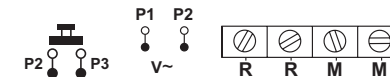

LISTE DES PIÈCES PRINCIPALES

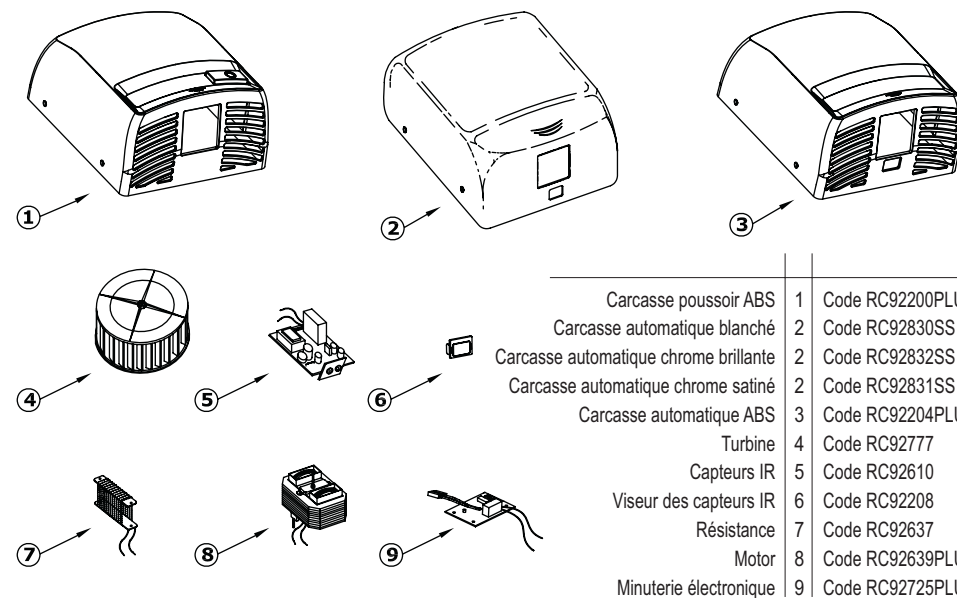

FRANÇAIS

MODE D'EMPLOI

Pour bien se sécher les mains, il est conseillé de bien les rincer d'abord en éliminant toute trace de savon.

Modèles manuels:

Pulser le bouton d'actionnement. À continuation approcher les mains à la sortie d'air et se les frotter. Il faut retirer les mains lentement jusqu'à une distance approximative de 10-15 cm.

Le sèche-mains actionne pendant 40 seconds, après les quels s'arrêtera et il sera en disposition de s'actionner à nouveau.

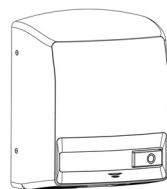

Poussoir

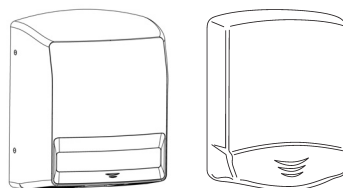

Capteur

Modèles automatiques:

Ils fonctionnent par détection de la présence des mains. Le séchoir se mettra en marche dès que les mains se trouveront à une distance de 10-15 cm de la tuyère de sortie d'air; il s'arrêtera au bout de 2-3 secondes. En cas de blocage du capteur par suite d'un acte de vandalisme, le séchoir ne fonctionnera plus.

En ce qui concerne les modèles automatiques, caisser une séparation minimale de 40 cm. des possibles lavabos ou autres accesories.

ENTRETIEN PREVENTIF ET NETTOYAGE

Le maintien de la propreté de la machine permettra d'allonger sa vie utile.

Pendant son fonctionnement, le séchoir accumule de la puossière qui est rétenue à l'intérieur.

En utilisation normale, éliminer cette puossière au minimum 1 FOIS PAR AN.

NETTOYAGE

- Débrancher l'entrée du courant au séchoir.
- Dévisser les 4 vis de fixation latérales au moyen d'un tournevis Phillips.
- Extraire la capot (voir démontage pour installation).
- Avec une brosse douce, enlever la puossière accumulée sur la turbine.
- Avec cette même brosse, nettoyer la puossière qui s'est accumulée sur la grille.
- Passer la brosse sur les côtés entre le support et le mur.
- Il est conseillé d'enlever la machine du mur en dévissant les quatre tirefonds afin d'éliminer tout bouchon éventuel (papiers, mégots, etc.)
- En cas d'avoir démonter la grille de sortie d'air, la replacer en son lieu. S'assurer qu'elle ne sorte pas de sa position initiale.
- Lorsque les opérations d'entretien seront terminées, visser la base sur le mur (si tel est le cas), remonter la capot, serrer les vis et faire passer le courant.
- Faire ensuite fonctionner la machine jusqu'à ce qu'il ne sorte plus de puossière résultant du nettoyage effectué par la bouche de sortie d'air.

Éviter d'endommager ou de forcer les composants.

ΕΛΛΗΝΙΚΑ

ΕΓΚΑΤΑΣΤΑΣΗ

Αφαίρεση περιβλήματος για την εγκατάσταση

- Ο στεγνωτήρας παρέχεται με το περίβλημα προσαρτημένο μέσω πίεσης, χωρίς να είναι βιδωμένο.
- Οι 4 βίδες στερέωσης παρέχονται σε ένα πλαστικό σακουλάκι μαζί με τα βλήτρα και ξυλόβιδες.
- Ανασηκώστε το περίβλημα κατακόρυφα από τη βάση του μηχανήματος, προσέχοντας τα εξής:
  - Να μην υποστούν ζημιά τα εσωτερικά στοιχεία.
  - Να μην υποστεί ζημιά το περίβλημα. Συνιστούμε να το τοποθετήσετε σε μία επίπεδη επιφάνεια ή πάνω σε μία πετσέτα πανί με τη μετωπική πλευρά προς τα πάνω.

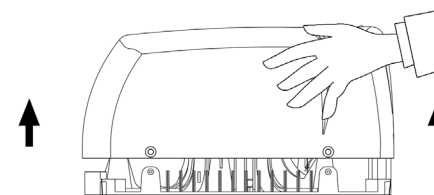

ΠΡΟΣΟΧΗ: Οι αισθητήρες IR των αυτόματων μοντέλων δεν πρέπει να υποστούν ζημιά.

Συναρμολόγηση

- Διεξάγετε τη συναρμολόγηση μέσω σύνδεση από την οπίσθια όδευση.
- Περάστε τον ηλεκτρικό αγωγό από την οπή που βρίσκεται δίπλα στον ακροδέκτη.
- Για τη στερέωση του στεγνωτήρα στον τοίχο χρησιμοποιήστε τον παρεχόμενο οδηγό.
- Διανοίξτε 4 οπές διαμέτρου 8 χιλιοστών, φροντίζοντας να τις καθαρίσετε από τη σκόνη που θα προκύψει.
- Βιδώστε τη βάση σταθερά στον τοίχο με ένα κατσαβίδι με ίσια μύτη μήκους 6 - 7 χιλιοστών.
- Συνδέστε το ηλεκτρικό καλώδιο στον ακροδέκτη και βιδώστε το σφιχτά.

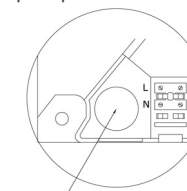
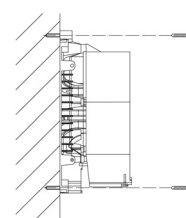

Οπή διέλευσης ηλεκτρικού αγωγού

**ΠΡΟΣΟΧΗ:** Οπή διέλευσης ηλεκτρικού αγωγού Κατά την αποσυναρμολόγηση του περιβλήματος αποκαλύπτονται εξαρτήματα της συσκευής, τα οποία βρίσκονται υπό ηλεκτρική τάση.

Πρέπει να προβλεφθούν μέσα αποσύνδεσης από το δίκτυο τροφοδοσίας με άνοιγμα επαφών τουλάχιστον 3 χιλιοστών σε όλους τους πόλους. Αυτά τα μέσα αποσύνδεσης πρέπει να ενσωματωθούν στη μόνιμη εγκατάσταση.

Κατά τη διαδικασία της εγκατάστασης πρέπει να ληφθούν υπόψη οι περιοχές προστασίας σύμφωνα με το πρότυπο VDE 0100. Η συσκευή στεγνωτήρα των χεριών πρέπει να εγκατασταθεί αποκλειστικά σε μία κλειστή επιφάνεια (τοίχο, διαχωριστικό τοίχωμα ή παρόμοια επιφάνεια).

## ПРАВИЛА ЭКСПЛУАТАЦИИ

Для удовлетворительной сушки рук необходимо тщательно промыть их водой от остатков мыла.

### МОДЕЛЬ С ПУСКОВОЙ КНОПКОЙ:

Нажать на пуск. После этого приблизить руки к выходному соплу / выходному отверстию воздуха, производя движения, имитирующие мытье. Постепенно удалить руки от сушилки на расстояние 10 - 15 см. Сушилка включается на 40 секунд. По истечении этого времени она может быть использована повторно.

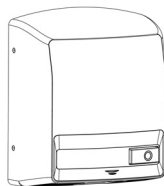

Кнопка

### АВТОМАТИЧЕСКАЯ МОДЕЛЬ:

Автоматически включается при приближении рук. Если приблизить руки на 10-15 см к выходному соплу / отверстию воздуха, сушилка автоматически включится. После этого удалить руки от сушилки, производя при этом движения, имитирующие мытье, на расстояние, не превышающее 15-20 см. Сушилка автоматически отключается через 2-3 секунды после удаления рук из зоны действия датчика. При преднамеренном блокировании датчика сушилка полностью отключается. Сушилки автоматического включения должны устанавливаться на расстоянии от полок, мраморных предметов и раковин как минимум в 40 см.

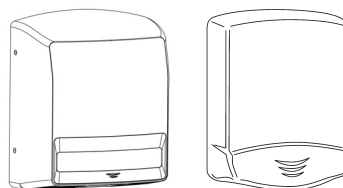

Датчик

## ОБСЛУЖИВАНИЕ И ЧИСТКА

Правильное обслуживание сушилки продлит срок ее эксплуатации.

Рекомендуется чистить сушилку от скопившейся в ней пыли как минимум один раз в год.

## ПРАВИЛА ОЧИСТКИ

1. Отключить питающий кабель.
2. Выкрутить 4 боковых винта с помощью крестообразной отвертки.
3. Снять крышку. (см. демонтаж перед установкой).
4. С помощью щетки с мягкой щетиной снять пыль, скопившуюся на вентиляторе.
5. Этой же щеткой снять пыль, скопившуюся на решетке.
6. Очистить щеткой пространство между крепежной планкой и стеной.
7. Рекомендуется снимать сушилку со стены, отвинчивая все четыре шурупа для того, чтобы предотвратить ее возможное засорение (окорками, бумагой и т.д.)

8. После чистки сушилки прикрутить крепежную планку к стене (если она имеется в вашей модели) и установить крышку. Завинтить винты и подключить электропитание.
9. Если была снята решетка с выходного отверстия воздуха, установить ее на прежнее место. Проверить ее центровку.
10. Несколько раз подряд включить сушилку, чтобы продуть остатки пыли, которые не удалось удалить щеткой.

Чтобы не повредить сушилку, запрещается прилагать к ней чрезмерные физические усилия.

## MONTAGE

### Herausnehmen des Gehäuses

- Der Händetrockner wird mit unangeschraubtem Gehäuse geliefert.
- Die -4- Befestigungsschrauben werden zusammen mit -4- Dübeln mitgeliefert.
- Das Gehäuse senkrecht von der Gerätebasis heben und darauf achten, dass:
  - Keine inneren Geräteteile beschädigt werden.
  - Das Gehäuse keinen Schaden erleidet. Deshalb empfehlen wir, das Gehäuse mit der Vorderfläche auf eine saubere Oberfläche oder auf ein Tuch zu legen.

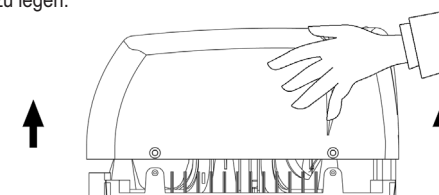

ACHTUNG: Beschädigen sie nicht die IR-Sensoren bei automatischen Modellen.

### Montage

- Montage mit eingebautem rückseitigen Anschluss.
- Stromleitung durch die neben der Anschlussleiste befindlichen Bohrung einführen.
- Zur Befestigung des Händetrockners an der Wand die mitgelieferte Schablone benutzen.
- Vier 8 mm.Ø Löcher bohren und den Bohrstaub sorgfältig entfernen.
- Trocknergrundplatte mit Schrauben mittels einem 6mm. Schlitzschraubendreher an der Wand befestigen.
- Stromkabel an der Klemmleiste anschließen, und fest anziehen.

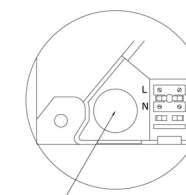
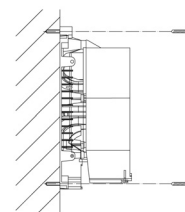

Durchführungsbohrung für Elektrokabel.

Reparaturen am Gerät dürfen nur von autorisierten Fachleuten vorgenommen werden.

**ACHTUNG:** Nach Öffnung des Gerätes sind stromführende Teile zugänglich.

In die festverlegte Installation ist eine Trennvorrichtung mit einer Kontaktöffnungsweite mit mindestens 3 mm an jedem Pol nach den Errichtungsbestimmungen einzubauen.

Bei der Installation sind die Schutzzonen gemäß VDE 0100 zu berücksichtigen.

Der Händetrockner darf ausschließlich auf einer geschlossenen Oberfläche installiert werden (Mauer, Leichtbauwand oder ähnliches)

DEUTSCH

ELEKTROSCHEMA

Modelle mit Annäherungsschalter

H - Heizspirale  
M - Motor  
S - Sensor

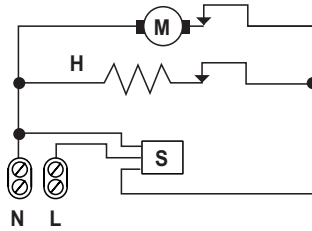

SENSIBILITÄTS JUMPER

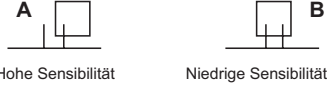

Anschluss zur Elektronik-Steckkarte

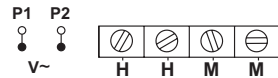

Modelle mit Drucktaste

H - Heizspirale  
M - Motor  
T - Zeitschalter

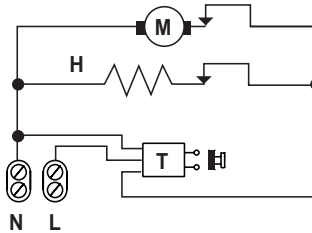

Anschluss zur Elektronik-Steckkarte

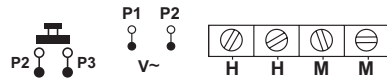

EINZELTEILZEICHNUNG

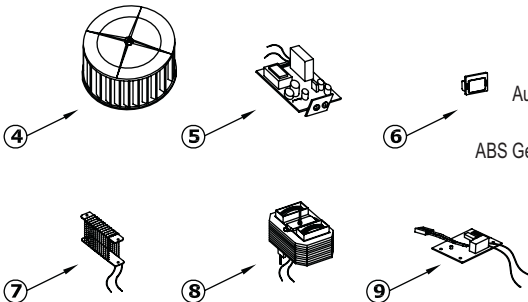
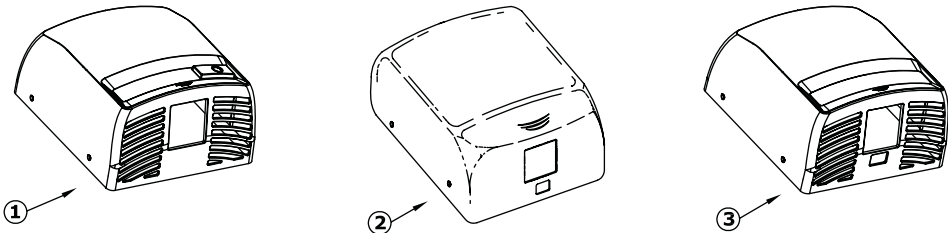

ABS Gehäuse, Dückschalter	1	Code RC92200PLUS
Automatik Gehäuse weiß epoxy	2	Code RC92830SS
Automatik Gehäuse weiß glänzend	2	Code RC92832SS
Drucktaste Gehäuse matt	2	Code RC92831SS
ABS Gehäuse, I.R. Annäherungsschalter	3	Code RC92204PLUS
Turbine	4	Code RC92777
Schalplatte	5	Code RC92610
Sensor Schrim	6	Code RC92208
Heizspirale	7	Code RC92637
Motor	8	Code RC92639PLUS
Elektronische Druckschalter	9	Code RC92725PLUS

РУССКИЙ

ПРИНЦИПИАЛЬНАЯ СХЕМА

Модель с пусковой кнопкой

H- НАГРЕВАТЕЛЬНЫЙ ЭЛЕМЕНТ  
M-ЭЛЕКТРОДВИГАТЕЛЬ  
S-ДАТЧИК

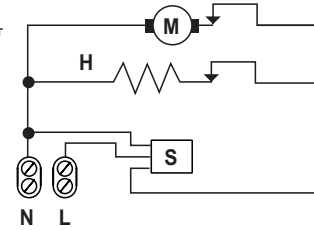

ПЕРЕКЛЮЧАТЕЛЬ РЕГУЛЯТОРА ЧУВСТВИТЕЛЬНОСТИ ДАТЧИКА



ПОДКЛЮЧЕНИЕ К ЭЛЕКТРОННОЙ ПЛАТЕ

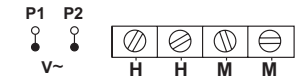

Модель с пусковой кнопкой

H- НАГРЕВАТЕЛЬНЫЙ ЭЛЕМЕНТ  
M-ЭЛЕКТРОДВИГАТЕЛЬ  
T-ТАЙМЕР

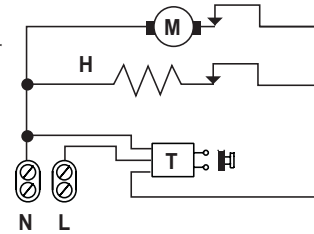

ПОДКЛЮЧЕНИЕ ТАЙМЕРА

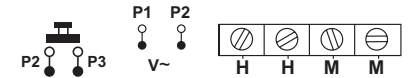

ОСНОВНЫЕ КОМПОНЕНТЫ

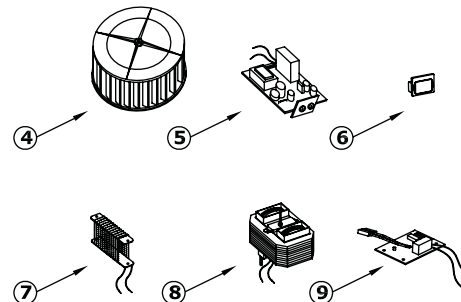
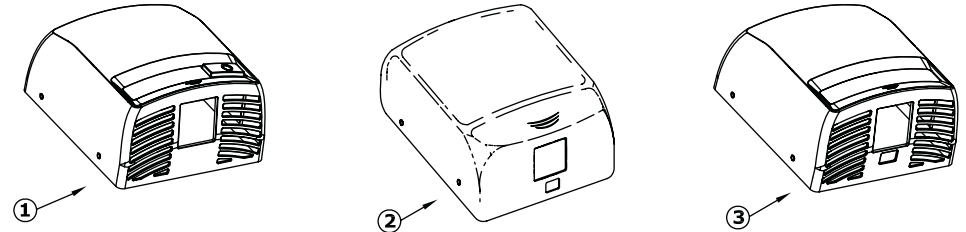

КОРПУС МОДЕЛИ С КНОПКОЙ, ПЛАСТИК	1	Код. RC92200PLUS
КОРПУС АВТОМ. МОДЕЛИ, БЕЛЫЙ	2	Код. RC92830SS
КОРПУС АВТОМ. МОДЕЛИ, БЛЕСТЯЩИЙ	2	Код. RC92832SS
КОРПУС АВТОМ. МОДЕЛИ, ХРОМИРОВАН.	2	Код. RC92831SS
КОРПУС АВТОМ. МОДЕЛИ, ПЛАСТИК	3	Код. RC92204PLUS
ВЕНТИЛЯТОР	4	Код. RC92777
ЭЛЕКТРОННЫЙ ДАТЧИК	5	Код. RC92610
ГРУППА ОКОШЕК	6	Код. RC92208
НАГРЕВАТЕЛЬНЫЙ ЭЛЕМЕНТ	7	Код. RC92637
ЭЛЕКТРОДВИГАТЕЛЬ	8	Код. RC92639PLUS
ЭЛЕКТРОННЫЙ ТАЙМЕР	9	Код. RC92725PLUS

## УСТАНОВКА

### ДЕМОНТАЖ ПЕРЕД УСТАНОВКОЙ

- СУШИЛКА ПОСТАВЛЯЕТСЯ С КРЫШКОЙ, ЗАКРЕПЛЕННОЙ НА КОНТАКТНЫХ ЗАЖИМАХ, И СО СНЯТЫМИ ВИНТАМИ.
- 4 ВИНТА ПОСТАВЛЯЮТСЯ В ОТДЕЛЬНОМ ПАКЕТЕ В КОМПЛЕКТЕ С ДЮБЕЛЯМИ И ШУРУПАМИ.
- ДЕМОНТИРОВАТЬ КРЫШКУ СУШИЛКИ ВЕРТИКАЛЬНО, ПРИНИМАЯ ВСЕ МЕРЫ ПРЕДОСТОРОЖНОСТИ:
  - ЧТОБЫ НЕ ПОВРЕДИТЬ ВНУТРЕННИЕ ЧАСТИ СУШИЛКИ.
  - ЧТОБЫ НЕ ПОВРЕДИТЬ САМУ КРЫШКУ. РЕКОМЕНДУЕТСЯ УСТАНОВИТЬ СУШИЛКУ НА РОВНУЮ ПОВЕРХНОСТЬ, ПОЛОЖИВ ЕЕ ЛИЦЕВОЙ СТОРОНОЙ НА МЯГКУЮ ТКАНЬ ИЛИ УСТАНОВИТЬ ЛИЦЕВОЙ СТОРОНОЙ КВЕРХУ.

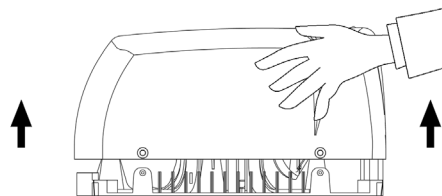

**ПРЕДОСТЕРЕЖЕНИЕ:** БУДЬТЕ ОСТОРОЖНЫ, ЧТОБЫ НЕ ПОВРЕДИТЬ ИНФРАКРАСНЫЙ ДАТЧИК, КОТОРЫМ ОСНАЩЕНЫ АВТОМАТИЧЕСКИЕ МОДЕЛИ.

### МОНТАЖ

- ВСТАВИТЬ ПИТАЮЩИЙ КАБЕЛЬ В НАПРАВЛЯЮЩУЮ, КОТОРАЯ НАХОДИТСЯ С ТЫЛЬНОЙ СТОРОНЫ.
- ВСТАВИТЬ ПИТАЮЩИЙ КАБЕЛЬ В СПЕЦИАЛЬНОЕ ОТВЕРСТИЕ, РАСПОЛОЖЕННОЕ РЯДОМ С РАЗЪЕМОМ.
- ДЛЯ УСТАНОВКИ СУШИЛКИ НА СТЕНУ ИСПОЛЬЗОВАТЬ КРЕПЕЖНУЮ ПЛАНКУ, ПОСТАВЛЯЕМУЮ В КОМПЛЕКТЕ С СУШИЛКОЙ.
- ПРОСВЕРЛИТЬ В СТЕНЕ 4 ОТВЕРСТИЯ СВЕРЛОМ ? 8 ММ. ОЧИСТИТЬ ОТВЕРСТИЯ ОТ КРОШКИ И ПЫЛИ.
- КРЕПКО ПРИКРУТИТЬ КРЕПЕЖНУЮ ПЛАНКУ К СТЕНЕ, ИСПОЛЬЗУЯ ПЛОСКУЮ ОТВЕРТКУ 6 -7 ММ.
- ПОДСОЕДИНИТЬ ПИТАЮЩИЙ КАБЕЛЬ К РАЗЪЕМУ И КРЕПКО ЗАКРУТИТЬ ЗАЖИМЫ.

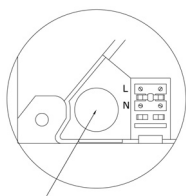
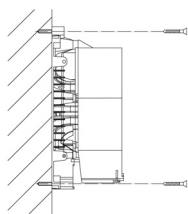

ОТВЕРСТИЕ ДЛЯ КАБЕЛЯ ЭЛЕКТРОПИТАНИЯ.

ОБСЛУЖИВАНИЕ ДОЛЖНО ПРОИЗВОДИТЬСЯ ТОЛЬКО СПЕЦИАЛИСТОМ, ИМЕЮЩИМ РАЗРЕШЕНИЕ НА ЭТОТ ВИД ДЕЯТЕЛЬНОСТИ.

**ВНИМАНИЕ:** ПРИ СНЯТОЙ КРЫШКЕ УЯЗВИМЫЕ ЧАСТИ СУШИЛКИ СТАНОВЯТСЯ ДОСТУПНЫМИ.

ДОЛЖНЫ БЫТЬ ПРЕДУСМОТРЕНЫ СРЕДСТВА ОТКЛЮЧЕНИЯ ОТ СЕТИ ПИТАНИЯ ПРИ МИНИМАЛЬНОМ РАССТОЯНИИ МЕЖДУ КОНТАКТАМИ 3 ММ НА ВСЕХ ПОЛЮСАХ. ДАННЫЕ СРЕДСТВА ОТКЛЮЧЕНИЯ ДОЛЖНЫ БЫТЬ ВКЛЮЧЕНЫ В СТАЦИОНАРНУЮ УСТАНОВКУ.

В ХОДЕ УСТАНОВКИ ДОЛЖНЫ БЫТЬ ПРЕДУСМОТРЕНЫ УЧАСТКИ БЕЗОПАСНОСТИ В СООТВЕТСТВИИ СО СТАНДАРТОМ VDE 0100.

СУШИЛКА ДЛЯ РУК ДОЛЖНА УСТАНАВЛИВАТЬСЯ ИСКЛЮЧИТЕЛЬНО НА ЗАКРЫТОЙ ПОВЕРХНОСТИ (СТЕНА, ПЕРЕГОРОДКА И Т.П.)

## GEBRAUCHSANWEISUNGEN

Um ein optimales Trocknen zu erreichen, sollten vor Benutzung des Geräts eventuelle Seifenreste gut mit Wasser abgewaschen werden.

### Modelle mit Drucktaste:

Taste auf der Vorderseite drücken. Nach Inbetriebnahme des Trockners, Hände im Abstand von 6-7 cm. reiben.

Nach einer Betriebszeit von 40 Sekunden schaltet der Trockner automatisch ab und steht sofort für eine erneute Benutzung zur Verfügung.

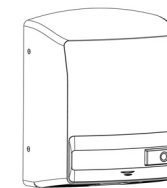

Drucktaste

### Automatische Modelle:

Der Händetrockner wird automatisch durch Annähern der Hände an die Düse in Betrieb gesetzt. Der Erkennungsabstand beträgt ca.

10-15 cm. Nach Einschalten des Geräts empfiehlt es sich, die Hände unter der Düse gegeneinander zu reiben. As Gerät schaltet sich ca. 2-3 Sekunden nach Entfernen der Hände selbstständig aus.

Sollte durch unsachgemäße Handhabung oder Vandalismus der Sensor zerstört werden, so schaltet der Händetrockner ebenfalls automatisch aus. Wenn der Händetrockner einer Konsole über einer Marmorauflage angebracht werden soll, dan sollte der Abstand zwischen dieser Oberfläche und der Unterseite des Gerätes mindestens 400 cm betragen.

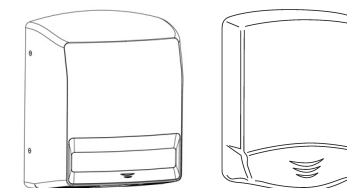

Sensor

## WARTUNG UND REINIGUNG

Eine regelmäßige Reinigung verlängert die Lebensdauer des Gerätes. Daher ist bei normaler Beanspruchung zu empfehlen, den angesammelten Staub im Inneren des Händetrockners einmal jährlich zu entfernen.

## GRUNDLAGE ZUR INNENREINIGUNG DES GERÄTES

1. Den Händetrockner vom Stromnetz nehmen.
2. Mit Hilfe eines Kreuzschlitzschraubendrehers die 4 seitlichen Befestigungsschrauben am Gehäuse herausschrauben.
3. Das Gehäuse abnehmen (siehe Herausnehmen des Gehäuses).
4. Mit einer Bürste mit weichen Borsten den auf der Turbine gesammelten Staub entfernen.
5. Mit der Bürste den Staub von dem Gitter entfernen.
6. Bürste an den Seiten zwischen Stütze und Wand durchführen.
7. Es wird geraten, das Gerät von der Wand abzunehmen, um eventuell dort verstopftes Papier, Zigarettenstummel, usw. entfernen zu können.
8. Im Falle einer Demontierung des Ausluftgitters, bitte wieder an gleichem Platz einsetzen.
9. Nach Beendigung der Wartungsarbeiten Gehäuse wieder komplett montieren und Stromversorgung einschalten.
10. Gerät mehrmals in Betrieb setzen bis der Reststaub durch die Düse entfernt ist.

**Beim Reinigen ist darauf zu achten, dass keine Komponenten des Geräts beschädigt werden!**

INSTALAÇÃO

Desmontagem para instalação

- O secador é fornecido com a cobertura exterior montada sob pressão, sem ser aparafusada.
- Os 4 parafusos de fixação são fornecidos num saco de plástico, juntamente com as buchas e parafusos de parede.
- Retire a cobertura exterior, verticalmente, da base do aparelho, tendo o cuidado de:
  - Não danificar componentes internos;
  - Não danificar a cobertura. Recomenda-se que a apoie numa superfície plana e com a parte da frente voltada para cima, ou em cima de um pano.

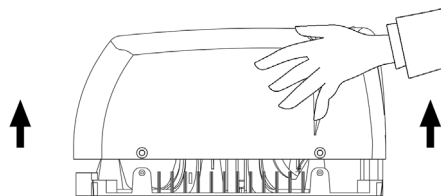

ATENÇÃO: Não danifique os sensores de infravermelhos nos modelos automáticos.

Montagem

- Efectue a montagem utilizando as ranhuras posteriores.
- Passe o cabo eléctrico através do orifício situado ao lado do bloco da ligação.
- Para fixar o secador à parede, utilize o molde fornecido.
- Faça na parede 4 furos com 8 mm de diâmetro, tendo a precaução de limpar bem os orifícios do pó resultante.
- Aparafuse firmemente a base à parede, utilizando uma chave de fendas de ponta plana de 6-7 mm.
- Ligue o cabo eléctrico ao bloco da ligação e aparafuse-o firmemente.

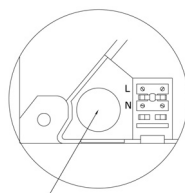
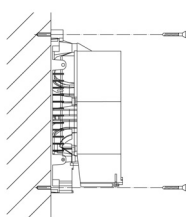

Orifício de entrada do cabo eléctrico.

O aparelho deve ser instalado apenas por um técnico autorizado.

**ATENÇÃO:** Ao desmontar a cobertura, ficam expostas partes activas do aparelho.

Devem ser previstos meios para desligar o aparelho da rede de alimentação, com uma separação de contacto de pelo menos 3 mm em todos os pólos. Esses meios para interromper a ligação devem ser incorporados na instalação fixa.

Durante o processo de instalação devem ser consideradas áreas de protecção, de acordo com a Norma VDE 0100. O secador de mãos só deve ser instalado numa superfície fechada (parede, tabique ou similar).

MODALITÀ D'USO

Per ottenere che l'apparecchio asciughi bene le mani, si consiglia di sciacquarle bene, eliminando i residui di sapone.

Modelli a pulsante:

Premere il tasto di avvio. Avvicinare poi le mani alla uscita dell'aria e strofinarle. Ritirare poco a poco le mani fino a una distanza approssimativa di 10 - 15 cm. L'asciugamani funziona per 40 secondi, dopo di che si arresta ed è nuovamente disponibile per essere azionato.

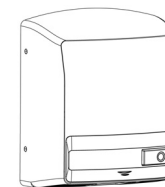

Pulsante

Modelli automatici:

Agiscono mediante rilevamento delle mani. Quando ci si avvicina a circa 10-15 cm. dalla uscita dell'aria, l'asciugamani si mette in funzione. Strofinare le mani, allontanandole poco a poco fino a una distanza massima di 15-20 cm. L'asciugamani si ferma dopo 2-3 secondi, da quando sono state tolte le mani. In caso di blocco del sensore a causa di atti vandalici, il funzionamento si arresterà del tutto.

Nei modelli automatici, lasciare una separazione minima rispetto a eventuali mensole, marmi o lavandini di 40 cm.

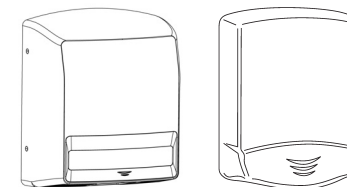

Sensore

MANUTENZIONE PREVENTIVA E PULIZIA

Una precisa pulizia della macchina condurrà a un aumento della sua vita utile.

Si raccomanda, almeno una volta all'anno, di estrarre la polvere accumulatasi all'interno della macchina.

MODALITÀ DI PULIZIA

1. Scollegare l'entrata di corrente all'asciugamani.
2. Svitare le 4 viti di fissaggio laterali mediante un cacciavite a stella.
3. Estrarre la carcassa. (Si veda lo smontaggio per l'installazione).
4. Con una spazzola a setole morbide, eliminare la polvere accumulatasi sulla turbina.
5. Con la stessa spazzola, eliminare la polvere accumulatasi sulla griglia.
6. Far passare la spazzola sui lati fra il supporto e la parete.
7. Si raccomanda di staccare la macchina dalla parete, svitando i 4 tirafondi, onde evitare eventuali otturazioni (carta, cicche, ecc.).
8. Nel caso in cui si sia smontata la griglia di uscita dell'aria, installarla di nuovo nella propria sede. Accertarsi che non fuoriesca dal quadrato di posizione.
9. Dopo aver portato a termine le operazioni di manutenzione, avvitare la base al muro (se è questo il caso), rimontare la carcassa, serrare le viti e ripristinare la corrente.
10. Avviare in seguito la macchina, fino a quando non escono più residui di polvere dal bocchettone di uscita dell'aria, dopo la pulizia eseguita.

**Fare attenzione a non danneggiare né forzare alcun componente.**

ITALIANO

SCHEMA ELETTRICO

Modelli automatici

R - Resistenza  
M - Motore  
S - Sensore

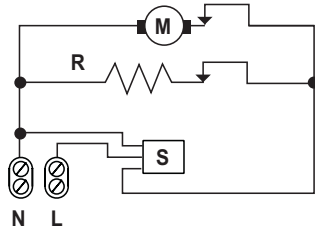

PONTICELLO DI SENSIBILITÀ

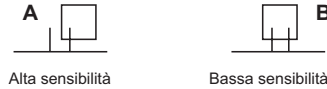

Collegamento sulla piastrina elettronica

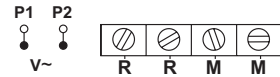

Modelli con pulsante

R - Resistenza  
M - Motore  
T - Timer

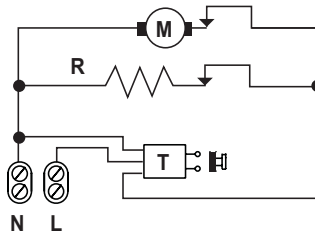

Collegamento timer

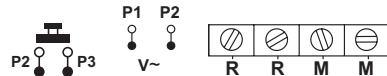

VISTA ESPLOSA DI BASE

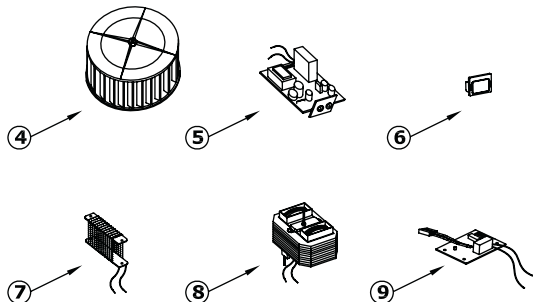
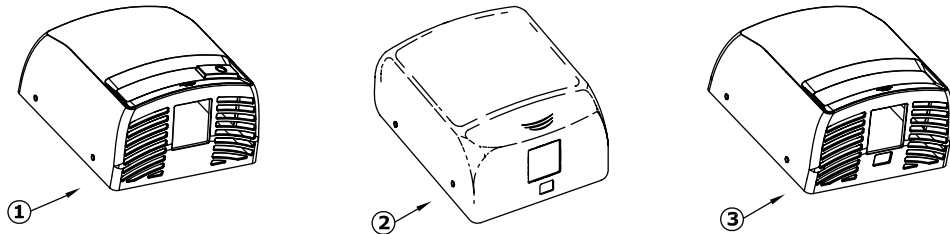

Carcassa pulsante plastica	1	Cód. RC92200PLUS
Carcassa automatica bianca	2	Cód. RC92830SS
Carcassa automatica cromata	2	Cód. RC92832SS
Carcassa automatica satinata	2	Cód. RC92831SS
Carcassa automatica plastica	3	Cód. RC92204PLUS
Turbina	4	Cód. RC92777
Sensore elettronico	5	Cód. RC92610
Visore	6	Cód. RC92208
Resistenza	7	Cód. RC92637
Motore	8	Cód. RC92639PLUS
Temporizzatore elettronico	9	Cód. RC92725PLUS

PORTUGUÊS

ESQUEMA ELÉCTRICO

Modelos automáticos

R - Resistência  
M - Motor  
S - Sensor

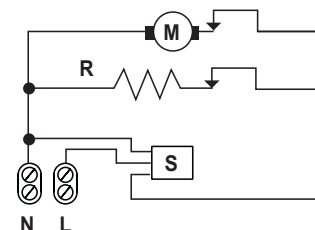

JUMPER PARA SELECÇÃO DA SENSIBILIDADE



Ligação à placa electrónica

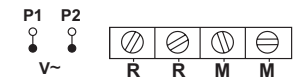

Modelos com botão

R - Resistência  
M - Motor  
T - Temporizador

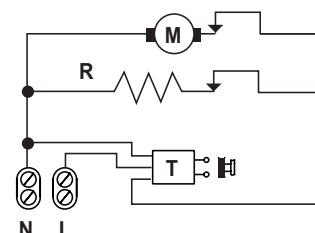

Ligação do temporizador

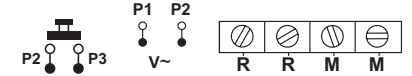

COMPONENTES BÁSICOS

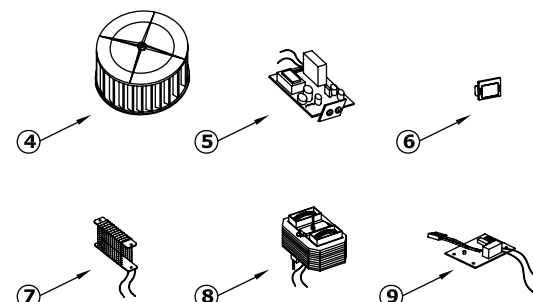
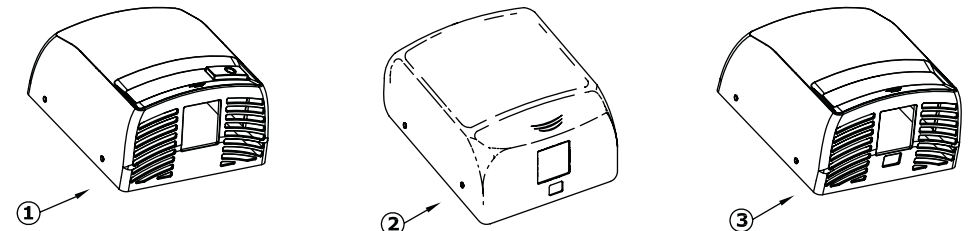

Cobertura branca com botão	1	Cód. RC92200PLUS
Cobertura automática branca	2	Cód. RC92830SS
Cobertura automática cromada	2	Cód. RC92832SS
Cobertura automática acetinada	2	Cód. RC92831SS
Cobertura automática de plástico	3	Cód. RC92204PLUS
Turbina	4	Cód. RC92777
Sensor electrónico	5	Cód. RC92610
Visor	6	Cód. RC92208
Resistência	7	Cód. RC92637
Motor	8	Cód. RC92639PLUS
Temporizador electrónico	9	Cód. RC92725PLUS

PORTUGUÊS

MODO DE EMPREGO

Para obter uma boa secagem das mãos é aconselhável enxaguar-las bem, eliminando os restos de sabão.

Modelos com botão:

Premir o botão para ligar. Em seguida, aproximar as mãos da saída de ar e esfregá-las uma na outra. Ir afastando lentamente as mãos até uma distância aproximada de 10-15 cm.

O secador de mãos permanece ligado durante 40 segundos, após os quais se desliga, ficando pronto a funcionar novamente.

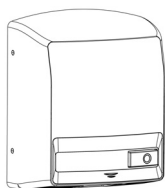

Botão

Modelos automáticos:

Ligam-se quando detectam a proximidade das mãos. Se as aproximar a cerca de 10-15 cm da saída de ar, o secador de mãos liga-se automaticamente. Em seguida, esfregue as mãos uma na outra e afaste-as lentamente até uma distância máxima de 15-20 cm. O secador de mãos desliga-se passados 2-3 segundos, depois de ter afastado as mãos. Em caso de bloqueio do sensor por vandalismo, este deixará de funcionar completamente.

Manter os modelos automáticos a uma distância mínima de 40 cm de quaisquer bancadas, mármores ou lavatórios que possam existir.

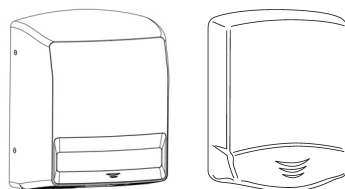

Sensor

MANUTENÇÃO PREVENTIVA E LIMPEZA

Uma limpeza adequada do aparelho prolongará a sua vida útil.

Recomenda-se, como mínimo, limpar uma vez por ano o pó acumulado no interior do aparelho.

MODO DE LIMPEZA

- Desligar a entrada de corrente do secador.
- Desapertar os 4 parafusos de fixação laterais com a chave Allen fornecida.
- Retirar a cobertura (ver "Desmontagem para instalação").
- Com um pincel de cerdas suaves, limpar o pó acumulado na turbina.
- Com o mesmo pincel, limpar o pó acumulado na grelha de saída do ar.
- Passar o pincel pelas partes laterais, entre o suporte e a parede.
- É recomendável retirar o aparelho da parede, desapertando os 4 parafusos, a fim de remover possíveis obstruções (papéis, pontas de cigarro, etc.).
- No caso de ter desmontado a grelha de saída do ar, volte a instalá-la no local adequado. Assegure-se de que fica na posição correcta.
- Uma vez terminadas as operações de manutenção, aparafuse a base à parede (se for o caso), volte a montar a cobertura, ajuste os parafusos de fixação laterais e ligue à corrente.
- Ponha o aparelho a trabalhar durante algum tempo, até que deixem de sair restos de poeira pela boca de saída do ar.

**Cuidado para não danificar nem forçar nenhum componente.**

ITALIANO

INSTALLAZIONE

Smontaggio per l'installazione

- L'asciugamani viene fornito con la carcassa montata a pressione, non avvitata.
- Le 4 viti di fissaggio sono fornite nel sacchetto insieme ai cunei e ai tirafondi.
- Rimuovere la carcassa verticalmente dalla base della macchina avendo cura di:
  - Non danneggiare i componenti interni.
  - Non danneggiare la carcassa. Si raccomanda di appoggiarla su una superficie liscia e con la parte a vista verso l'alto, oppure su uno straccio.

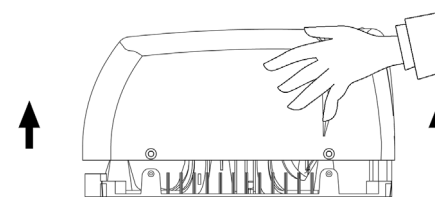

PRECAUZIONI: Non danneggiare i sensori a infrarossi nei modelli automatici.

Montaggio

- Effettuare il montaggio mediante canalizzazione posteriore.
- Far passare il condotto elettrico attraverso il foro situato a fianco della morsetteria.
- Per fissare l'asciugamani al muro, usare la dima fornita.
- Trapanare 4 fori di Ø 8 mm, avendo cura di pulire dai fori la polvere che si viene a creare.
- Avvitare saldamente la base sul muro mediante un cacciavite a punta piatta da 6 -7 mm.
- Collegare il cavo elettrico alla morsetteria e avvitare saldamente.

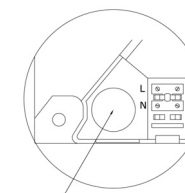
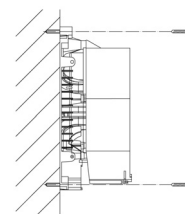

Foro di entrata condotto elettrico.

L'apparecchio deve essere manovrato solo da un tecnico autorizzato.

**ATTENZIONE:** Quando si smonta la carcassa, sono accessibili delle parti attive dell'apparecchio.

È necessario prevedere misure per lo scollegamento dalla rete di alimentazione, con una separazione di contatto di almeno 3 mm. in tutti i poli. Tali misure di scollegamento devono essere incorporate all'impianto fisso.

Durante la procedura di installazione, è necessario considerare le aree di protezione come da Norma VDE 0100.