

wallgate.com

Tecnología revolucionaria Equipamiento para el aseo Solid Surface



Wallgate®



Presentación de Wallgate

Wallgate cuenta con más de 30 años de experiencia en el diseño y fabricación de soluciones para baño y sistemas de gestión hídrica en una amplia gama de mercados y aplicaciones. Con sede en el Reino Unido y una extensa red de socios en toda Europa, Estados Unidos, Australia y Asia, estamos en posición de satisfacer a nuestros clientes en todo el mundo.

- Gran variedad de equipamiento para el aseo
- Sistemas versátiles de gestión hídrica
- Soluciones a medida
- Rápida amortización de la inversión inicial
- Adaptado a los estándares nacionales e internacionales
- Atención al cliente personalizada
- Servicio integral de asistencia técnica y posventa





Sobre Wallgate

En Wallgate somos expertos en el diseño y fabricación de productos Solid Surface para el aseo personal a nivel comercial y para especialistas. Estos productos están diseñados especialmente para acompañar a nuestros sistemas electrónicos de gestión hídrica que, juntos, constituyen una solución altamente eficaz para aseos de uso comercial y cuartos de baño de especialistas.

La estrecha colaboración con nuestros clientes nos permite poner a su disposición toda nuestra experiencia en el diseño y la organización del espacio, así como en la minimización de los costes de construcción y la maximización de la eficiencia energética e hídrica para proporcionar soluciones que incluso sobrepasan sus expectativas.



Wallgate: contribuyendo a la solución de problemas en todo el mundo

- Reduciendo el consumo de agua en un 75% y normalizando el entorno en prisiones modernas
- Controlando las instalaciones de limpieza en unidades hospitalarias
- Apoyando a hospitales psiquiátricos con las elevadas exigencias de algunos pacientes
- Instalando lavamanos eficientes en áreas de servicio en carreteras
- Conectando la gestión de energía, luz y agua de una prisión de 2000 celdas
- Creando aseos públicos higiénicos, altamente eficientes con los recursos y que optimizan su uso
- Garantizando que los aseos escolares se mantienen limpios, seguros y resistentes
- Suministrando instalaciones de aseo para salas blancas con estrictas condiciones higiénicas







Soluciones en Solid Surface

Equipamiento de alta calidad para el aseo



La gama de productos Solid Surface de Wallgate ha hecho posible que los usuarios finales se beneficien de material de aseo de alta calidad, eliminando muchos de los problemas derivados del uso de productos de higiene convencionales.

Solid Surface es una solución ideal para entornos en los que el nivel de higiene estándar no es suficiente.



Por qué utilizar Solid Surface de Wallgate



Resistente a los golpes



Diseños a medida

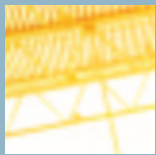

Renovable



Amplia paleta de colores



Inflamable



Duro y duradero

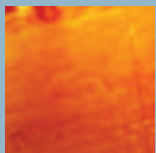

A prueba de manchas



Normaliza el entorno

Solid Surface

Solid Surface es un material a base de resina de poliéster, estéticamente agradable, muy duradero, ignífugo y resistente a los productos químicos.

Wallgate crea equipamiento para el aseo diseñado para aunar el estilo y la funcionalidad de la cerámica con la durabilidad y la resistencia del acero inoxidable. Toda la gama de productos Solid Surface tiene un acabado de alta calidad y se puede fabricar de manera individualizada para que se adapte a las necesidades del cliente.

La naturaleza de Solid Surface asegura que los productos sean ultra-duraderos (normalmente más de 25 años).





Instalaciones técnicas de Wallgate

- Gran departamento de diseño
- Diseño por ordenador en 3D
- Fabricación hidráulica por flujo y presión
- Creación de prototipos a gran velocidad
- Controles electrónicos y gestión de diseños, incluso en red.
- Técnicos de instalación y ventas internos

Atributos y reconocimientos de Solid Surface

- BS476 Clase 0 y Clase 1, inflamable: anula la propagación del fuego y las llamas.
- Norma de calidad ISO EN 19712-3-2007: características de durabilidad, resistencia a las manchas y a las quemaduras de cigarrillos

Gama de colores

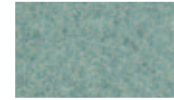

Hyco



Blanco hielo



Azul acero



Gris pizarra



Támesis



Berenjena

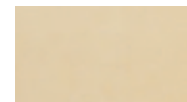

Diamantina



negro



Blanco



Rosa



Naranja

Colores personalizados disponibles

Características técnicas

Estos son tan sólo unos pocos diseños fabricados por Wallgate. Para más información sobre otros modelos o para que tratemos sobre sus necesidades específicas, póngase en contacto con el Departamento de Ventas de Wallgate en el número +44 (0)1722 744594, o envíe un correo electrónico a sales@wallgate.com.

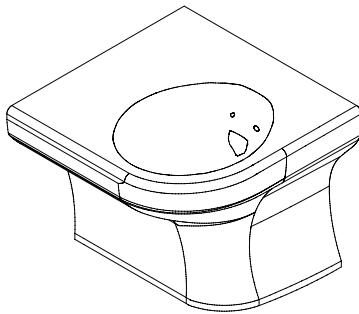

Corner WC

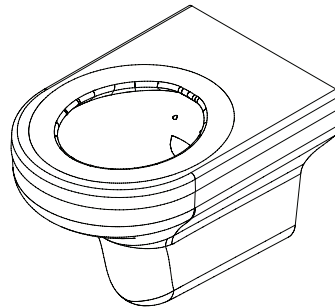

Wall Hung WC

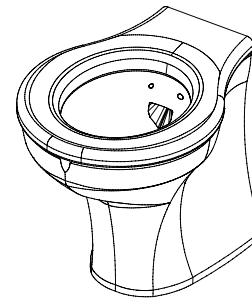

Floor Fixed WC

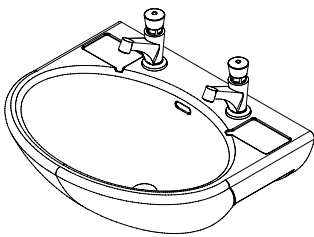

Hand Basin

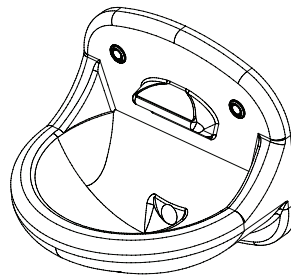

Wash Basin

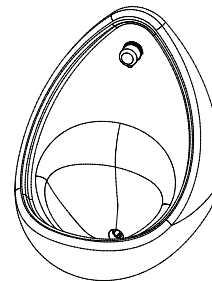

Urinal

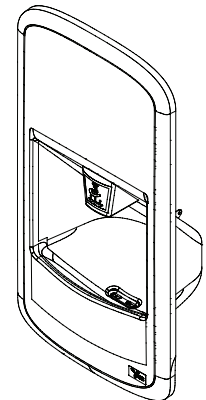

Thrii

Wallgate®

Tecnología revolucionaria
Equipamiento para el aseo
Solid Surface

- Versatilidad
- Experiencia
- Diseño
- Fabricación





wallgate.com

Wallgate®

Tecnología revolucionaria Equipamiento para el aseo Solid Surface

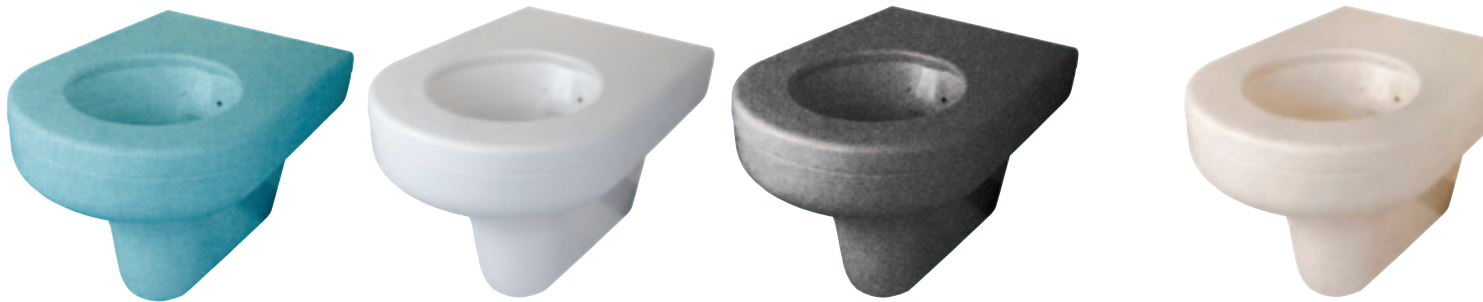

Wallgate Ltd, Crow Lane, Salisbury, Wiltshire, SP2 0HB

Tel: +44 (0)1722 744 594

Fax: +44 (0)1722 742 096

Email: sales@wallgate.com

Web: www.wallgate.com

EM PORTUGAL: Laser Build, Lda

Tel: +351 229 480 271

Fax: +351 229 480 272

Email: info@laserbuild.pt

Web: www.laserbuild.pt

Plus