



GUÍA DE COMPRA CAVAS PARA VINO

ENCUENTRE LA CAVA PARA VINO QUE MEJOR SE ADAPTE A SUS NECESIDADES



CAVAS PARA VINO DE DOMETIC

LAS CONDICIONES DE ALMACENAMIENTO PERFECTAS PARA VINOS Y BEBIDAS FRÍAS

Los entendidos en vino, gourmets y restauradores coinciden: para que un vino despliegue todo su bouquet y sabor, tanto las condiciones de almacenamiento como la temperatura de servicio deben ser las correctas. Nuestro objetivo durante décadas ha sido garantizar que lo sean. Como especialistas de la refrigeración portátil y de control de la climatización, hemos creado una completa gama de productos que conservan el vino a una temperatura óptima.

Los cavas y los armarios bodega con varias temperaturas MaCave de Dometic han demostrado su utilidad en bares, restaurantes y hoteles, así como en oficinas y hogares particulares. Responden a las exigencias de calidad y diseño más altas y están disponibles en numerosos tamaños y versiones. Todas las cavas para vino se suministran completamente equipadas, incluyendo los estantes y todos los accesorios esenciales.



UNA SUGERENCIA

Diseñadas para el almacenamiento profesional del vino, las cavas para vino MaCave también son excelentes para bebidas frías, como agua mineral, cerveza y refrescos.

DOMETIC EN LA WEB

Aquí encontrará la gama completa de Dometic, con información detallada sobre todos los productos. Además, encontrará datos interesantes sobre nuestra empresa y enlaces de descarga para todos nuestros catálogos.

DOMETIC.COM



SUGERENCIAS DE ALMACENAMIENTO Y SERVICIO

¿Cuál es la temperatura ideal para servir su vino?
¿Y cómo crear las condiciones de almacenamiento perfectas?

PÁGINAS 6 – 7



NOVEDAD CAVAS

Las condiciones de almacenamiento ideales para su vino – y también para sus bebidas frías.

PÁGINAS 8 – 9



CAVAS CON VARIAS TEMPERATURAS

Con tecnología de compresor de alto rendimiento para una refrigeración precisa en una o dos zonas de temperatura.

PÁGINAS 10 – 13

SUGERENCIAS DE ALMACENAMIENTO Y SERVICIO

Temperaturas de servicio	6
Condiciones de almacenamiento	7

CAVAS PARA VINO DE DOMETIC

CAVAS	8
CAVAS con varias temperaturas	10

ACCESORIOS

Estante de presentación	14
Juego de etiquetas	14
Filtro de carbono	14
Guía de configuración para almacenar vino ahorrando espacio	15



ACCESORIOS

Complemente su cava con prácticos accesorios, o pida un nuevo paquete de etiquetas. También le ofrecemos una visión de conjunto de las posibles configuraciones para almacenar el vino ahorrando espacio.

PÁGINAS 14 – 15

SUGERENCIAS DE ALMACENAMIENTO Y SERVICIO

RECOMENDACIONES DE TEMPERATURA DE SERVICIO

¿Cuál es la temperatura perfecta para servir su vino? He aquí algunas recomendaciones básicas. La mejor temperatura para servir el vino es entre 12 °C y 18 °C, dependiendo del origen, de la uva y del año. Los vinos blancos deben servirse más fríos, entre 8 °C y 12 °C. Los vinos espumosos y los vinos de postre afrutados deberían servirse helados, entre 5 °C y 7 °C.

	Vino blanco	Vino tinto
Bordeaux	12°	18°
Borgoña	10°	16°
Loire	10°	15°
Languedoc	12°	18°
Alsace grands crus	12°	16°
Piamonte, Toscana	10°	18°
Rioja	12°	18°
Napa Valley	12°	16°
Australia	10°	16°
Chile	10°	18°
Vino de licor	8°	
Champán	6°	

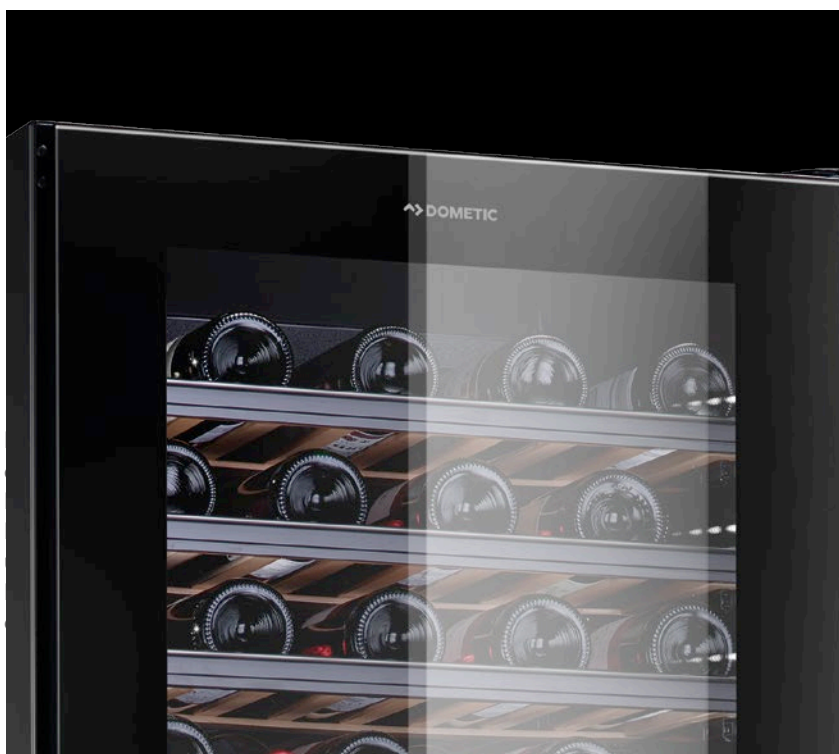

CONVIENE SABER:

Las cavas para vino MaCave pueden configurarse como se desee: tanto para el almacenamiento de vinos como para bebidas frías. La temperatura seleccionada se mantiene de forma fiable en todo momento.

NOVEDAD: DISEÑO SIN MARCOS PARA VINOS Y BEBIDAS FRÍAS

Las nuevas cavas MaCave de Dometic se adaptan fácilmente a la lista de vinos y al menú de bebidas. Presentan dos zonas de temperatura separadas que pueden ajustarse a cualquier temperatura entre 5 °C y 22 °C, por ejemplo una para el vino tinto y la otra para el vino blanco. De manera opcional, una de las zonas puede programarse para almacenar bebidas frías a una temperatura entre 2 °C y 6 °C.

En cada caso, la temperatura preajustada se mantiene con precisión. La tecnología de compresor avanzada garantiza una distribución óptima de la temperatura por toda la nevera. Los LED de color azul en el panel de control táctil indican los valores actuales.

VENTAJAS DEL PRODUCTO

- Atractivo diseño en negro con puerta de cristal sin marco
- Dos zonas de temperatura con controles separados
- Rango de temperatura: 5 °C – 22 °C (modo estándar) o 2 °C – 6 °C (modo bebidas)
- Tecnología de compresor avanzada para la refrigeración uniforme y una excelente eficiencia energética
- Panel de control táctil digital con indicador LED azul
- Iluminación interior LED blanca



DOMETIC MANTIENE ALEJADA LA LUZ UV

Las cavas MaCave de Dometic están equipadas con puertas especiales de elevado aislamiento que ofrecen la máxima protección frente a la luz UV. La iluminación LED empotrable permite una iluminación homogénea del interior, con el nivel mínimo de formación de calor y sin exposición a la luz UV.

CALIDAD DEL AIRE ÓPTIMA DE DOMETIC

Dometic usa filtros de carbono activo para neutralizar los olores extraños del aire ambiental. Además, todos las cavas con varias temperaturas MaCave (excepto MaCave S24G) están equipados con ventilación constante.



MACAVE S16FG

Puerta bloqueable, 2 llaves en el volumen de suministro

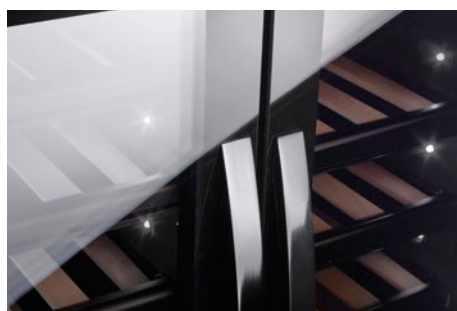

MACAVE S40FGD

Modelo de dos puertas con almacenamiento en paralelo



MACAVE S117FG

Panel de control táctil digital con indicador LED azul





ELEGANTES CAVAS EN NEGRO

¡NUEVO! DOMETIC MACAVE S16FG

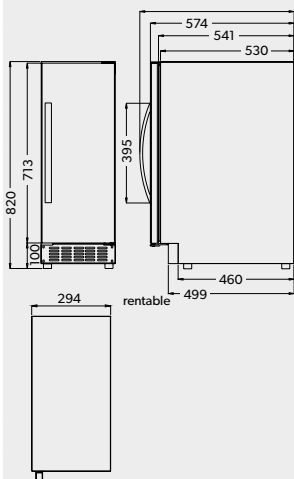
BOTELLERO DE COMPRESOR, EMPOTRABLE O AUTÓNOMO



Tensión / Corriente de entrada	220 – 240 V CA / 50 Hz / 80 W	 +5 °C HASTA +22 °C 2 ZONAS DE TEMPERATURA  CLASE DE EFICIENCIA ENERGÉTICA
Consumo de energía	139 kWh / año	
Clase climática	ST de 16 °C hasta 38 °C de temperatura ambiente	
Rango de temperatura	+5 °C a +22 °C (modo estándar) / +2 °C a +6 °C (modo bebidas)	
Volumen bruto / volumen de almacenamiento	58 litros / 53 litros	
Compartimentos de almacenamiento	6 compartimentos, incluyendo 5 estantes extraíbles de madera con parte frontal metálica	
Capacidad de botellas	16 (estándar) / 22 (capacidad máx.)	
Nivel de ruido	39 dB	
Material	Puerta de cristal, cuerpo de chapa de acero recubierto	
Color	Negro	
Peso	29 kg	
Características de calidad	Dos zonas de temperatura separadas, zona superior programable para modo bebidas, puerta de cristal sin marco, compartimentos extraíbles para cómodo acceso, iluminación interior LED blanco, control táctil digital con indicador LED	
Volumen de suministro	Instrucciones de uso, depósito de agua, 2 llaves, 7 etiquetas de estantes	
Nº Art.	9600001708	
/ Accesorios opcionales		
Filtro de carbono	9103540115	
Juego de etiquetas (20 piezas)	9103540116	

¡NUEVO! DOMETIC MACAVE S40FGD

CAVA PARA VINO DE COMPRESOR CON DOS ZONAS DE TEMPERATURA Y DOS PUERTAS DE VIDRIO SIN MARCO

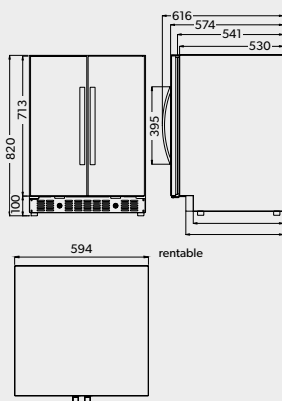

Tensión / Corriente de entrada	220 – 240 V CA / 100 W
Consumo de energía	145 kWh / año
Clase climática	ST de 16 °C hasta 38 °C de temperatura ambiente
Rango de temperatura	+5 °C a +22 °C (modo estándar) / +2 °C a +6 °C (modo bebidas)
Volumen bruto / volumen de almacenamiento	130 litros / 118 litros
Compartimentos de almacenamiento	13 compartimentos, incluyendo 11 estantes extraíbles de madera con parte frontal metálica
Capacidad de botellas	40 (estándar) / 52 (capacidad máx.)
Nivel de ruido	42 dB
Material	Puerta de vidrio, cuerpo de chapa de acero recubierto
Color	Negro
Peso	49 kg
Características de calidad	Dos zonas de temperatura separadas (en paralelo), zona derecha programable para modo bebidas, puertas de cristal sin marco (bloqueables), compartimentos extraíbles para cómodo acceso, iluminación interior LED blanco, control táctil digital con indicador LED
Volumen de suministro	Instrucciones de uso, 2 depósitos de agua, 2 llaves, 7 etiquetas de estantes
Nº Art.	9600001932
/ Accesorios opcionales	
Filtro de carbono	9103540115
Juego de etiquetas (20 piezas)	9103540116



+5 °C HASTA +22 °C
2 ZONAS DE TEMPERATURA



CLASE DE EFICIENCIA ENERGÉTICA

¡NUEVO! DOMETIC MACAVE S117FG

CAVA PARA VINO DE COMPRESOR CON DOS ZONAS DE TEMPERATURA Y PUERTA DE VIDRIO SIN MARCO

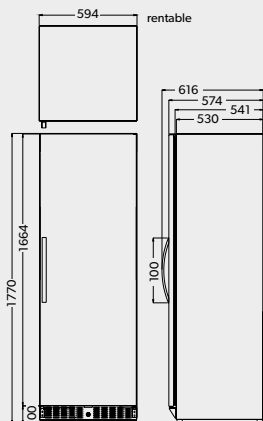

Tensión / Corriente de entrada	220 – 240 V CA / 160 W
Consumo de energía	255 kWh / año
Clase climática	ST de 16 °C hasta 38 °C de temperatura ambiente
Rango de temperatura	+5 °C a +22 °C (modo estándar) / +2 °C a +6 °C (modo bebidas)
Volumen bruto / volumen de almacenamiento	392 litros / 335 litros
Compartimentos de almacenamiento	12 compartimentos, incluyendo 10 estantes extraíbles de madera con parte frontal metálica y 1 compartimento de servicio extraíble
Capacidad de botellas	117 (estándar) / 165 (capacidad máx.)
Nivel de ruido	46 dB
Material	Puerta de vidrio, cuerpo de chapa de acero recubierto
Color	Negro
Peso	94 kg
Características de calidad	Dos zonas de temperatura separadas, zona superior programable para modo bebidas, puerta de cristal sin marco, estantes extraíbles y compartimento de servicio extraíble, iluminación interior LED blanco, control táctil digital con indicador LED
Volumen de suministro	Instrucciones de uso, depósito de agua, 2 llaves, 7 etiquetas de estantes
Nº Art.	9600001933
/ Accesorios opcionales	
Filtro de carbono	9103540115
Juego de etiquetas (20 piezas)	9103540116
Estante de exhibición	9103540121



+5 °C HASTA +22 °C
2 ZONAS DE TEMPERATURA



CLASE DE EFICIENCIA ENERGÉTICA



DOMETIC MACAVE ARMARIOS BODEGA DE COMPRESOR

CON TECNOLOGÍA DE COMPRESOR DE ALTO RENDIMIENTO

La tecnología de compresor equivale a una excelente capacidad de refrigeración, independientemente de elevadas temperaturas ambiente, también con bajo consumo de corriente. Los armarios bodega con varias temperaturas de Dometic son ideales para almacenar vino tinto, blanco y espumoso que deba servirse enseguida. Simplemente se preselecciona la temperatura de servicio deseada y esta se mantiene constante. En algunos modelos, los tintos y los blancos se pueden almacenar por separado en dos zonas de temperatura.

REFRIGERACIÓN PRECISA EN UNA O DOS ZONAS

Restaurante con calefacción, azoteas soleadas, la puerta de la terraza abierta en las noches de verano... No importa, el vino está bien cuidado en los armarios bodega con varias temperaturas MaCave de Dometic. Lo mejor es el control preciso de la temperatura hasta el grado exacto en el momento de servirlo.

- Capacidad de refrigeración constante con independencia de la temperatura ambiente
- El rango de temperatura de 5 °C a 22 °C puede regularse individualmente
- Una o dos zonas de temperatura
- Bajo consumo energético
- Atractivo diseño, equipo perfecto
- Ideal para el almacenamiento a corto plazo de vinos de mesa
- La iluminación interior LED puede encenderse y apagarse



FLEXIBLE Y ROBUSTO

Estantes resistentes para guardar sus vinos de la manera más conveniente

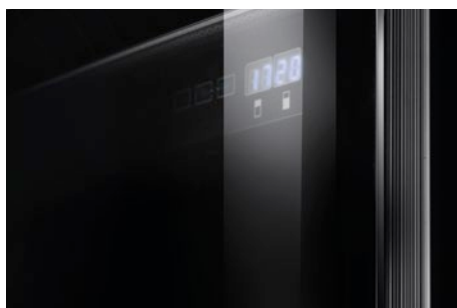

BIEN PROTEGIDAS

Las puertas de vidrio de doble capa y elevado nivel de aislamiento no dejan pasar la luz UV



LISTOS PARA SER SERVIDOS

Estante de servicio MaCave para el almacenamiento vertical de las botellas de vino

¡NUEVO! DOMETIC MACAVE D52

CAVA DE VINO DE COMPRESOR, EMPOTRABLE O AUTÓNOMA CON PUERTA DE VIDRIO Y MARCO DE ACERO INOXIDABLE

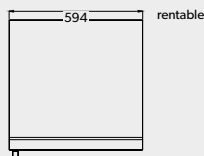
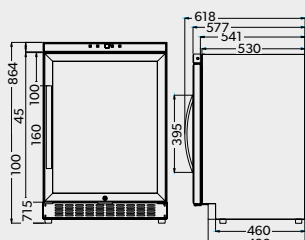

Tensión / Corriente de entrada	220 – 240 V CA / 100 W
Consumo de energía	145 kWh / año
Clase climática	ST de 16 °C hasta 38 °C de temperatura ambiente
Rango de temperatura	+5 °C a +22 °C (modo estándar) / +2 °C a +6 °C (modo bebidas)
Volumen bruto / volumen de almacenamiento	155 litros / 130 litros
Compartimentos de almacenamiento	4 estanterías, de las cuales 3 son metálicas
Capacidad de botellas	51 (estándar) / 59 (capacidad máx.)
Nivel de ruido	39 dB
Material	Marco de acero inoxidable, puerta de vidrio, cuerpo de chapa de acero recubierto
Color	Plata / negro
Peso	49 kg
Características de calidad	Descongelación automático, puerta de cristal resistente a rayos UV de 2 capas, filtro de carbono activo para una mejor climatización del vino, iluminación interior LED, bloqueo de teclado automático, modo silencioso, control de la temperatura y sistema de advertencia
Volumen de suministro	Instrucciones de uso, depósito de agua, 2 llaves
Nº Art.	9600001934



+5 °C HASTA +22 °C
1 ZONA DE TEMPERATURA



CLASIFICACIÓN ENERGÉTICA

/ Accesorios opcionales

Filtro de carbono	9103500156
--------------------------	------------

DOMETIC MACAVE S24G

CAVA PARA VINO DE COMPRESOR, EMPOTRABLE

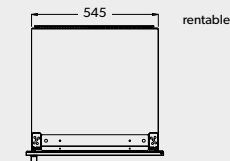
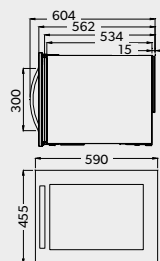

Tensión / Corriente de entrada	220 – 240 V CA / 85 W
Consumo de energía	190 kWh / año
Clase climática	ST de 16 °C hasta 38 °C de temperatura ambiente
Rango de temperatura	+5 °C a +22 °C
Volumen bruto / volumen de almacenamiento	68 litros / 62 litros
Compartimentos de almacenamiento	4 estanterías, de las cuales 3 son de madera
Capacidad de botellas	24 (estándar) / 28 (capacidad máx.)
Nivel de ruido	44 dB
Material	Marco de acero inoxidable, puerta de vidrio, cuerpo de chapa de acero recubierto
Color	Plata / negro
Peso	27 kg
Características de calidad	Compartimentos de servicio extraíbles, iluminación interior LED que puede encenderse o apagarse
Volumen de suministro	Instrucciones de uso, depósito de agua



+5 °C HASTA +22 °C
1 ZONA DE TEMPERATURA



CLASIFICACIÓN ENERGÉTICA

Nº Art.	9103540069
----------------	------------

DOMETIC MACAVE S17G

CAVA PARA VINO DE COMPRESOR CON DOS ZONAS DE TEMPERATURA

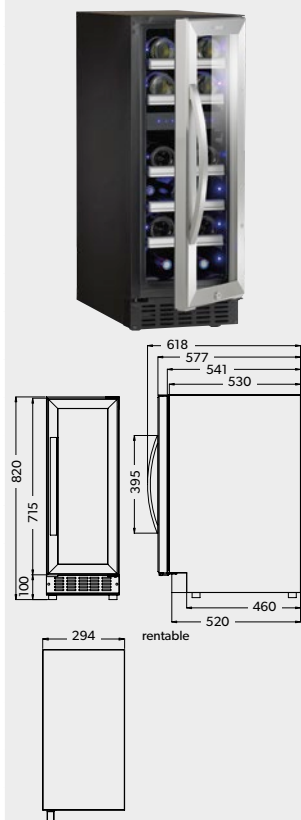

Tensión / Corriente de entrada	220 – 240 V CA / 85 W
Consumo de energía	138 kWh / año
Clase climática	ST de 16 °C hasta 38 °C de temperatura ambiente
Rango de temperatura	+5 °C a +22 °C
Volumen bruto / volumen de almacenamiento	58 litros / 54 litros
Compartimentos de almacenamiento	6 compartimentos, incluyendo estanterías, de las cuales 5 son de madera
Capacidad de botellas	17 (estándar) / 23 (capacidad máx.)
Nivel de ruido	43 dB
Material	Marco de acero inoxidable, puerta de vidrio, cuerpo de chapa de acero recubierto
Color	Plata / negro
Peso	29 kg
Características de calidad	Compartimentos de servicio extraíbles, filtro de carbono activo para neutralizar los olores extraños; puerta bloqueable, iluminación interior LED que puede encenderse y apagarse
Volumen de suministro	Instrucciones de uso, depósito de agua, 2 llaves, 7 etiquetas
Nº Art.	9103540066



+5 °C HASTA +22 °C
2 ZONAS DE TEMPERATURA



CLASIFICACIÓN ENERGÉTICA

/ Accesorios opcionales

Fondos de estante de almacenamiento	9103540117
Filtro de carbono	9103500156
Juego de etiquetas (20 piezas)	9103540116

DOMETIC MACAVE S46G

CAVA PARA VINO DE COMPRESOR CON DOS ZONAS DE TEMPERATURA

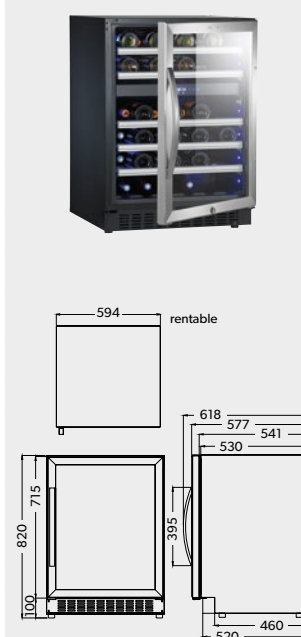

Tensión / Corriente de entrada	220 – 240 V CA / 100 W
Consumo de energía	145 kWh / año
Clase climática	ST de 16 °C hasta 38 °C de temperatura ambiente
Rango de temperatura	+5 °C a +22 °C
Volumen bruto / volumen de almacenamiento	155 litros / 127 litros
Compartimentos de almacenamiento	6 compartimentos, incluyendo estanterías, de las cuales 5 son de madera
Capacidad de botellas	46 (estándar) / 62 (capacidad máx.)
Nivel de ruido	43 dB
Material	Marco de acero inoxidable, puerta de vidrio, cuerpo de chapa de acero recubierto
Color	Plata / negro
Peso	50 kg
Características de calidad	Compartimentos de servicio extraíbles, filtro de carbono activo para neutralizar los olores extraños; puerta bloqueable, iluminación interior LED que puede encenderse y apagarse
Volumen de suministro	Instrucciones de uso, depósito de agua, 2 llaves, 7 etiquetas
Nº Art.	9103540064



+5 °C HASTA +22 °C
2 ZONAS DE TEMPERATURA



CLASIFICACIÓN ENERGÉTICA

/ Accesorios opcionales

Fondos de estante de almacenamiento	9103540119
Filtro de carbono	9103500156
Juego de etiquetas (20 piezas)	9103540116

DOMETIC MACAVE S118G

CAVA PARA VINO DE COMPRESOR CON DOS ZONAS DE TEMPERATURA

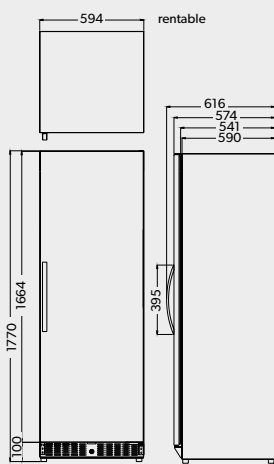

Tensión / Corriente de entrada	220 – 240 V CA / 160 W
Consumo de energía	225 kWh / año
Clase climática	ST de 16 °C hasta 38 °C de temperatura ambiente
Rango de temperatura	+5 °C a +22 °C
Volumen bruto / volumen de almacenamiento	392 litros / 335 litros
Compartimentos de almacenamiento	12 compartimentos, incluyendo 10 estantes de madera extraíbles, 1 compartimento de servicio
Capacidad de botellas	118 (estándar) / 182 (capacidad máx.)
Nivel de ruido	46 dB
Material	Marco de acero inoxidable, puerta de vidrio, cuerpo de chapa de acero recubierto
Color	Plata / negro
Peso	94 kg
Características de calidad	Compartimentos de servicio extraíbles, filtro de carbono activo para neutralizar los olores extraños; puerta bloqueable, iluminación interior LED que puede encenderse y apagarse
Volumen de suministro	Instrucciones de uso, depósito de agua, 2 llaves, 14 etiquetas
Nº Art.	9103540060
/ Accesorios opcionales	
Fondos de estante de almacenamiento	9103540117
Filtro de carbono	9103500156
Juego de etiquetas (20 piezas)	9103540116
Estante de servicio	9103540068
Estante de exhibición	9103540121



+5 °C HASTA +22 °C
2 ZONAS DE TEMPERATURA



CLASIFICACIÓN ENERGÉTICA

DOMETIC MACAVE ST198D

CAVA PARA VINO DE COMPRESOR CON UNA ZONA DE TEMPERATURA

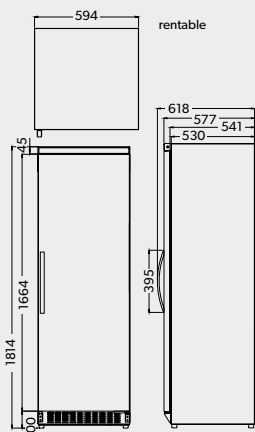

Tensión / Corriente de entrada	220 – 240 V CA / 160 W
Consumo de energía	135 kWh / año
Clase climática	ST de 16 °C hasta 38 °C de temperatura ambiente
Rango de temperatura	+5 °C a +22 °C
Volumen bruto / volumen de almacenamiento	372 litros / 341 litros
Compartimentos de almacenamiento	5 compartimentos, incluyendo 5 estanterías, de las cuales 4 son de madera
Capacidad de botellas	198 (de serie)
Nivel de ruido	46 dB
Material	Puerta y cuerpo: chapa de acero recubierto
Color	Plata / negro
Peso	63 kg
Características de calidad	Filtro de carbono activo para neutralizar los olores extraños, puerta bloqueable, la iluminación interior LED puede encenderse y apagarse
Volumen de suministro	Instrucciones de uso, 2 llaves, 14 etiquetas
Nº Art.	9103540062
/ Accesorios opcionales	
Fondos de estante de almacenamiento	9103540120
Filtro de carbono	9103500156
Juego de etiquetas (20 piezas)	9103540116
Estante de servicio	9103540068



+5 °C HASTA +22 °C
1 ZONA DE TEMPERATURA



CLASIFICACIÓN ENERGÉTICA

ACCESORIOS DOMETIC MACAVE

Las cavas para vino Dometic MaCave se suministran completamente equipadas con los estantes y todos los accesorios esenciales. Aun así, tal vez desee añadir un estante adicional o una estantería de servicio, sustituir un filtro o comprar un nuevo juego de etiquetas

para identificar sus vinos. Aquí encontrará tres de nuestros accesorios más populares. Para la gama entera, solicite nuestro catálogo o visite dometic.com.



ESTANTE DE PRESENTACIÓN DOMETIC MACAVE

Para S46G / S118G / S117FG

- Para una atractiva presentación de la oferta de vinos
- Puede sujetarse a los estantes deslizantes

Nº Art. 9103540121



DOMETIC MACAVE JUEGO DE ETIQUETAS

Pequeños y prácticos ayudantes (no para S24G)

- Simplemente sujételos a los estantes para identificar sus vinos
- Juego de 20 etiquetas negras

Nº Art. 9103540116



FILTRO DE CARBONO ACTIVO DOMETIC MACAVE

Filtro de carbono

- Destinado a neveras para vino de compresor
- Cree una calidad del aire óptima
- Fácil de cambiar

Para S16FG, S40 FGD, S117FG

Nº Art. 9103540115

Para D52, S17G, S46G, S118G, ST198

Nº Art. 9103500156

ILUSTRACIONES DE MONTAJE

MACAVE S16G / S17G

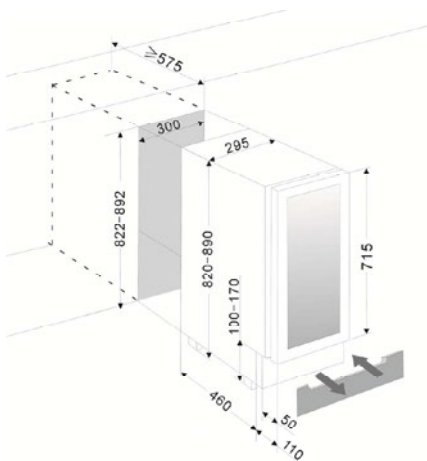

MACAVE S24G

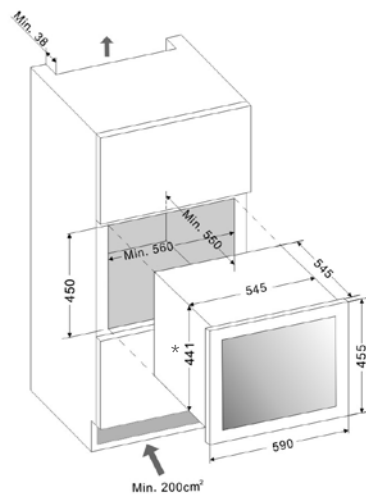

MACAVE S40FG / S46G

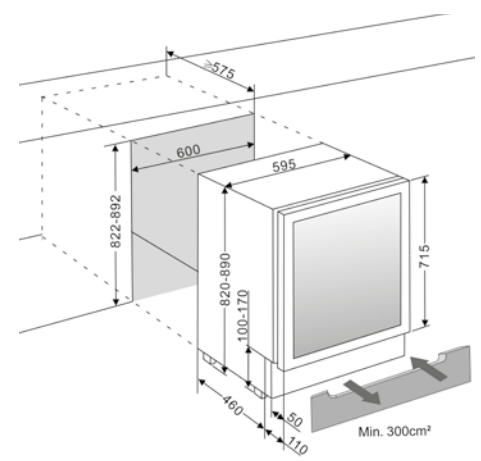

* Nota: La dimensión de altura 441 no incluye las patas ajustables y se permite que las unidades se instalen sin patas ajustables.

GUÍA DE CONFIGURACIÓN PARA ALMACENAR VINO MAXIMIZANDO EL ESPACIO

MACAVE S16FG

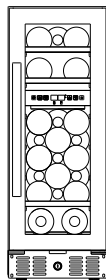
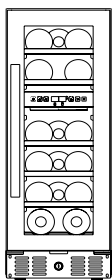

Configuración estándar:
16 botellas

Capacidad máx.:
22 botellas

MACAVE D52

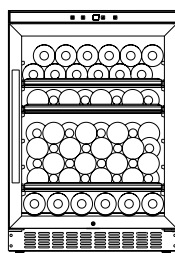
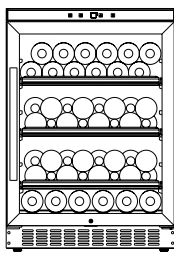

Configuración estándar:
51 botellas

Capacidad máx.:
59 botellas

MACAVE S17G

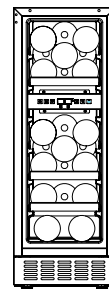
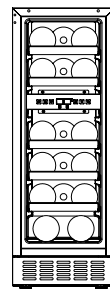

Configuración estándar:
17 botellas

Capacidad máx.:
23 botellas

MACAVE S40FGD

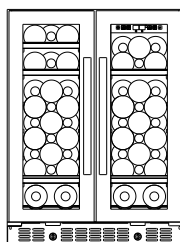
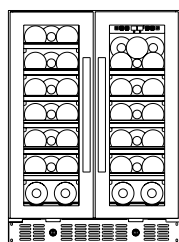

Configuración estándar:
40 botellas

Capacidad máx.:
52 botellas

MACAVE S24G

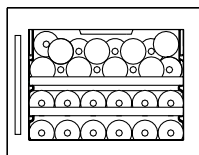
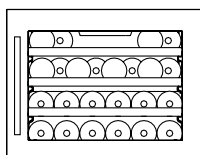

Configuración estándar:
24 botellas

Capacidad máx.:
28 botellas

MACAVE S46G

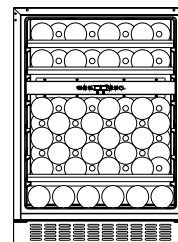
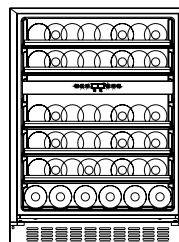

Configuración estándar:
46 botellas

Capacidad máx.:
62 botellas

MACAVE S117FG

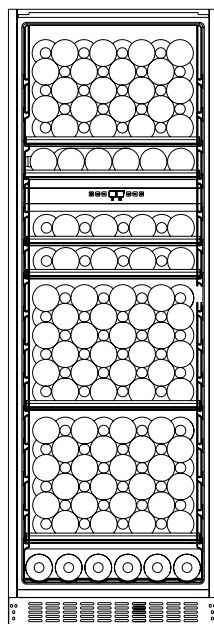
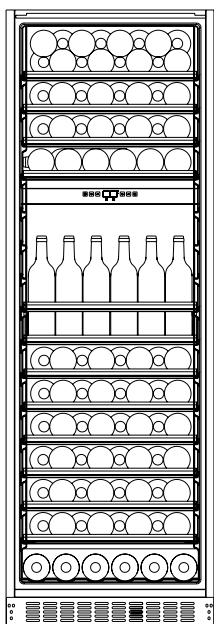

Configuración estándar:
117 botellas

Capacidad máx.:
165 botellas

MACAVE S118G

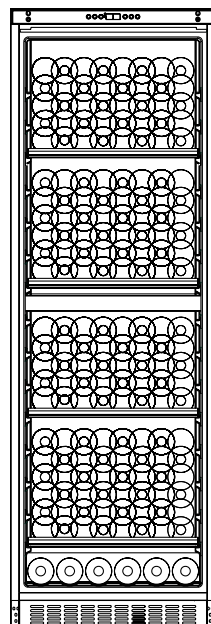
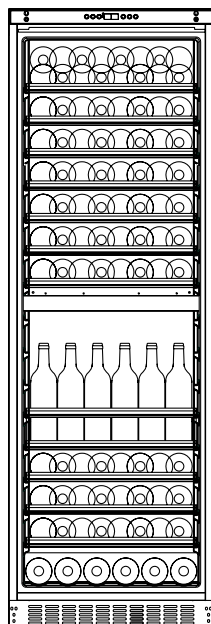

Configuración estándar:
118 botellas

Capacidad máx.:
182 botellas

MACAVE ST198D

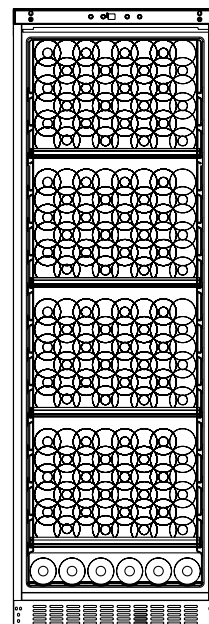

Configuración estándar:
198 botellas

Mobile living made easy.



AUSTRALIA

DOMETIC AUSTRALIA PTY. LTD.

1 John Duncan Court
Varsity Lakes QLD 4227
Tel. +61 7 55076000
Fax +61 7 55076001
Mail sales@dometic-waeco.com.au

AUSTRIA

DOMETIC AUSTRIA GMBH

Neudorferstrasse 108
A-2353 Guntramsdorf
Tel. +43 2236 908070
Fax +43 2236 90807060
Mail info@dometic.at

BELGIUM

DOMETIC BRANCH OFFICE BELGIUM

Zinkstraat 13
B-1500 Halle
Tel. +32 2 3598040
Fax +32 2 3598050
Mail info@dometic.be

BRASIL

DOMETIC DO BRASIL LTDA

Avenida Paulista 1754, conj. 111
SP 01310-920 Sao Paulo
Tel. +55 11 3251 3352
Tel. +55 11 3251 3362
Mail info@dometic.com.br

DENMARK

DOMETIC DENMARK A/S

Nordensvej 15, Taulov
DK-7000 Fredericia
Tel. +45 75585966
Fax +45 75586307
Mail info@dometic.dk

FINLAND

DOMETIC FINLAND OY

Mestarintie 4
FIN-01730 Vantaa
Tel. +358 20 7413220
Fax +358 9 7593700
Mail info@dometic.fi

FRANCE

DOMETIC SAS

ZA du Pré de la Dame Jeanne
B.P. 5
F-60128 Plailly
Tel. +33 3 44633525
Fax +33 3 44633518
Mail vehiculesdeloisirs@dometic.fr

GERMANY

DOMETIC WAECO INTERNATIONAL GMBH

Hollefeldstraße 63
D-48282 Emsdetten
Tel. +49 (0) 2572 879-0
Fax +49 (0) 2572 879-300
Mail info@dometic-waeco.de

HONG KONG

DOMETIC GROUP ASIA PACIFIC

Suites 2207-11, 22/F, Tower 1
The Gateway · 25 Canton Road
Tsim Sha Tsui, Kowloon
Tel. +852 2 4611386
Fax +852 2 4665553
Mail info@waeco.com.hk

HUNGARY

DOMETIC ZRT. SALES OFFICE

H-1147 Budapest
Kerékgyártó u. 5.
Tel. +36 1 468 4400
Fax +36 1 468 4401
Mail budapest@dometic.hu

ITALY

DOMETIC ITALY S.R.L.

Via Virgilio, 3
I-47122 Forlì (FC)
Tel. +39 0543 754901
Fax +39 0543 754983
Mail vendite@dometic.it

JAPAN

DOMETIC KK

Maekawa-Shibaura, Bldg. 2
2-13-9 Shibaura Minato-ku
Tokyo 108-0023
Tel. +81 3 5445 3333
Fax +81 3 5445 3339
Mail info@dometic.jp

MEXICO

DOMETIC MX, S. DE R. L. DE C. V.

Circuito Médicos No. 6 Local 1
Colonia Ciudad Satélite
CP 53100 Naucalpan de Juárez
Estado de México
Tel. +52 55 5374 4108
Mail info@dometic.com.mx

NETHERLANDS

DOMETIC BENELUX B.V.

Ecustraet 3
NL-4879 NP Etten-Leur
Tel. +31 76 5029000
Fax +31 76 5029019
Mail info@dometic.nl

NEW ZEALAND

DOMETIC NEW ZEALAND LTD.

PO Box 12011
Penrose
Auckland 1642
Tel. +64 9 622 1490
Fax: +64 9 622 1573
Mail customerservices@dometic.co.nz

NORWAY

DOMETIC NORWAY AS

Østerøyveien 46
N-3236 Sandefjord
Tel. +47 33428450
Fax +47 33428459
Mail firmapost@dometic.no

POLAND

DOMETIC POLAND SP. Z O.O

ul. Putawska 435A
PL-02-801 Warszawa
Tel. +48 22 414 3200
Fax +48 22 414 3201
Mail info@dometic.pl

PORTUGAL

DOMETIC SPAIN, S.L.

Branch Office em Portugal
Rot. de São Gonçalo nº 1 – Esc. 12
2775-399 Carcavelos
Tel. +351 219 244 173
Fax +351 219 243 206
Mail info@dometic.pt

RUSSIA

DOMETIC RUS LLC

Komsomolskaya square 6 – 1
RU-107140 Moscow
Tel. +7 495 780 79 39
Fax +7 495 916 56 53
Mail info@dometic.ru

SINGAPORE

DOMETIC PTE LTD

18 Boon Lay Way
06-140 Trade Hub 21
Singapore 609966
Tel. +65 6795 3177
Fax +65 6862 6620
Mail dometic@dometic.com.sg

SLOVAKIA & CZECH REPUBLIC

DOMETIC SLOVAKIA S.R.O.

Sales Office Bratislava
Nádražná 34/A
900 28 Ivanka pri Dunaji
Tel. +421 2 45 529 680
Fax +421 2 45 529 680
Mail bratislava@dometic.com

SOUTH AFRICA

DOMETIC (PTY) LTD.

Regional Office South Africa &
Sub-Saharan Africa
2 Avalon Road, West Lake View
Ext 11, Modderfontein 1645
Tel. +27 87 3530380
Mail info@dometic.co.za

SPAIN

DOMETIC SPAIN S.L.

Avda. Sierra del Guadarrama, 16
E-28691 Villanueva de la Cañada
Madrid
Tel. +34 91 833 6089
Fax +34 900 100 245
Mail info@dometic.es

SWEDEN

DOMETIC SCANDINAVIA AB

Gustaf Melins gata 7
S-421 31 Västra Frölunda
Tel. +46 31 7341100
Fax +46 31 7341101
Mail info@dometicgroup.se

SWITZERLAND

DOMETIC SWITZERLAND AG

Riedackerstrasse 7a
CH-8153 Rümlang
Tel. +41 44 8187171
Fax +41 44 8187191
Mail info@dometic.ch

UNITED ARAB EMIRATES

DOMETIC MIDDLE EAST FZCO

P.O. Box 17860
S-D 6, Jebel Ali Freezone
Dubai
Tel. +971 4 883 3858
Fax +971 4 883 3868
Mail info@dometic.ae

UNITED KINGDOM

DOMETIC UK LTD.

Domestic House, The Brewery,
Blandford St. Mary
Dorset DT11 9LS
Tel. +44 344 626 0133
Fax +44 344 626 0143
Mail sales@dometic.co.uk

USA

DOMETIC RV DIVISION

1120 North Main Street
Elkhart, IN 46515
Tel. +1 574-264-2131