

ACROVYN®
PROTEÇÃO DE PAREDES E PORTAS

Para experiências
que perduram.



Ajudamos a construir *grandes sonhos.*

Começamos com uma promessa simples: oferecer serviços, produtos e experiência da mais alta qualidade para ajudar o setor da construção a criar locais incríveis. E fazemos isso desde 1948, adotando uma abordagem de ouvir primeiro para descobrir o que o cliente realmente precisa. Isto levou-nos a desenvolver produtos inovadores, como a gama Acrovyn® que revolucionou a proteção de parede. Também nos permitiu não só resolver problemas, mas também criar oportunidades para ajudar a construir melhor.





Liderar *com excelência.*

Estamos sempre a desafiar-nos para estarmos à altura dos seus mais elevados padrões. Por isso, quando descobrir que o que existe no mercado não funciona para si, estamos dispostos a colaborar consigo para encontrar novas soluções para os seus projectos. Esta é uma abordagem que ajudou a definir a fasquia para a indústria e que pode ajudá-lo a concretizar um mundo de possibilidades.



1948

Edward e Mary Ellen Hallock abrem a Construction Specialties em Newark, Nova Jersey, como uma firma representativa de fabricantes.

75+

Anos de excelência
no setor de produtos
arquitetónicos



LÍDERES NO SETOR

Fabricamos produtos de interiores da mais alta qualidade para que arquitetos, designers, engenheiros e empreiteiros criem espaços resilientes e impulsionar a inovação no indústria de construção.

Soluções *de dentro para fora.*

Um edifício bonito é só o começo. O nosso objetivo é estabelecer uma parceria consigo para transformar o seu projeto num espaço vibrante que afeta positivamente os ocupantes – quer isto implique proteção contra os elementos, fazer uma declaração visual, ou qualquer coisa entre ambos. Vamos torná-lo memorável juntos.

PROTEÇÃO DE PAREDE ACROVYN

PROTEÇÃO DE PORTA ACROVYN

SISTEMAS DE TAPETES DE ENTRADA

COBERTURAS DE JUNTAS DE DILATAÇÃO

GRELHAS ARQUITETÓNICAS

SOLUÇÕES DE CONTROLO SOLAR



Veja a nossa gama completa de produtos:

c-sgroup.pt/28

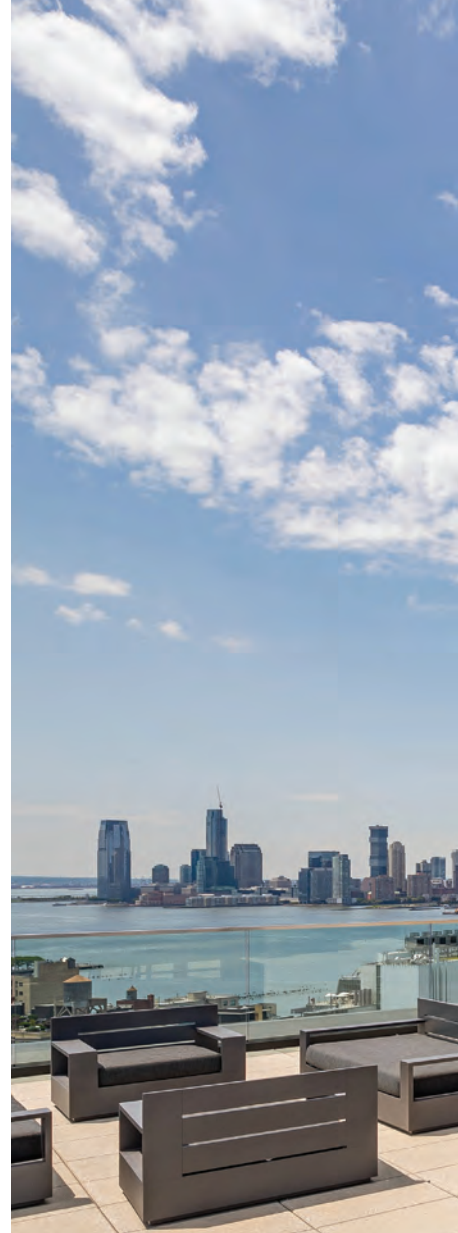

412 WEST 15TH STREET
 NOVA IORQUE, EUA
 GRELHAS DE PROTEÇÃO CONTRA
 CHUVA



ROYAL ORTHOPAEDIC HOSPITAL,
 LONDRES, RU
 CORRIMÃOS/BARRAS ANTI-CHOQUE
 COMBINADOS
 ACROVYN BY DESIGN
 PROTEÇÃO PARA CABECEIRAS DE CAMA

PRODUTOS DE INTERIORES

Acrovyn[®]
Proteção de portas e paredes



A dádiva da escolha.

Cada projeto é único, exigindo diferentes níveis de proteção, características de desempenho e opções de design. Independentemente das suas necessidades e orçamento – temos o que precisa.



SOLUÇÕES PARA TODOS OS EDIFÍCIOS

Quer precise de perfis rugosos de baixa durabilidade para salas de espera, de acabamentos duráveis de paredes e portas para todas as áreas movimentadas do edifício, ou de perfis robustos capazes de aguentar impactos de equipamentos com rodas, a gama Acrovyn facilita a criação de um esquema completo de proteção de interiores apto para qualquer ambiente.



MATERIAIS SEGUROS

Todos os materiais Acrovyn estão livres de toxinas bio-acumulativas persistentes (PBTs), Bisfenol-A (BPA) e retardadores de fogo halogenados ou bromados. Não contêm metais pesados e obtiveram a classificação de Classe A+ quando testados ao nível da libertação de compostos orgânicos voláteis (VOCs), permitindo-lhe especificar com confiança.



ESCOLHAS SUSTENTÁVEIS

A Acrovyn PVC-Free é a nossa gama de proteção de parede mais ecológica, tendo provado ser tão forte e durável como a gama tradicional Acrovyn.

A nossa oferta atual inclui uma ampla gama de perfis de proteção de parede, bem como placas texturadas de nível Bronze com certificação *Cradle to Cradle Certified*®.

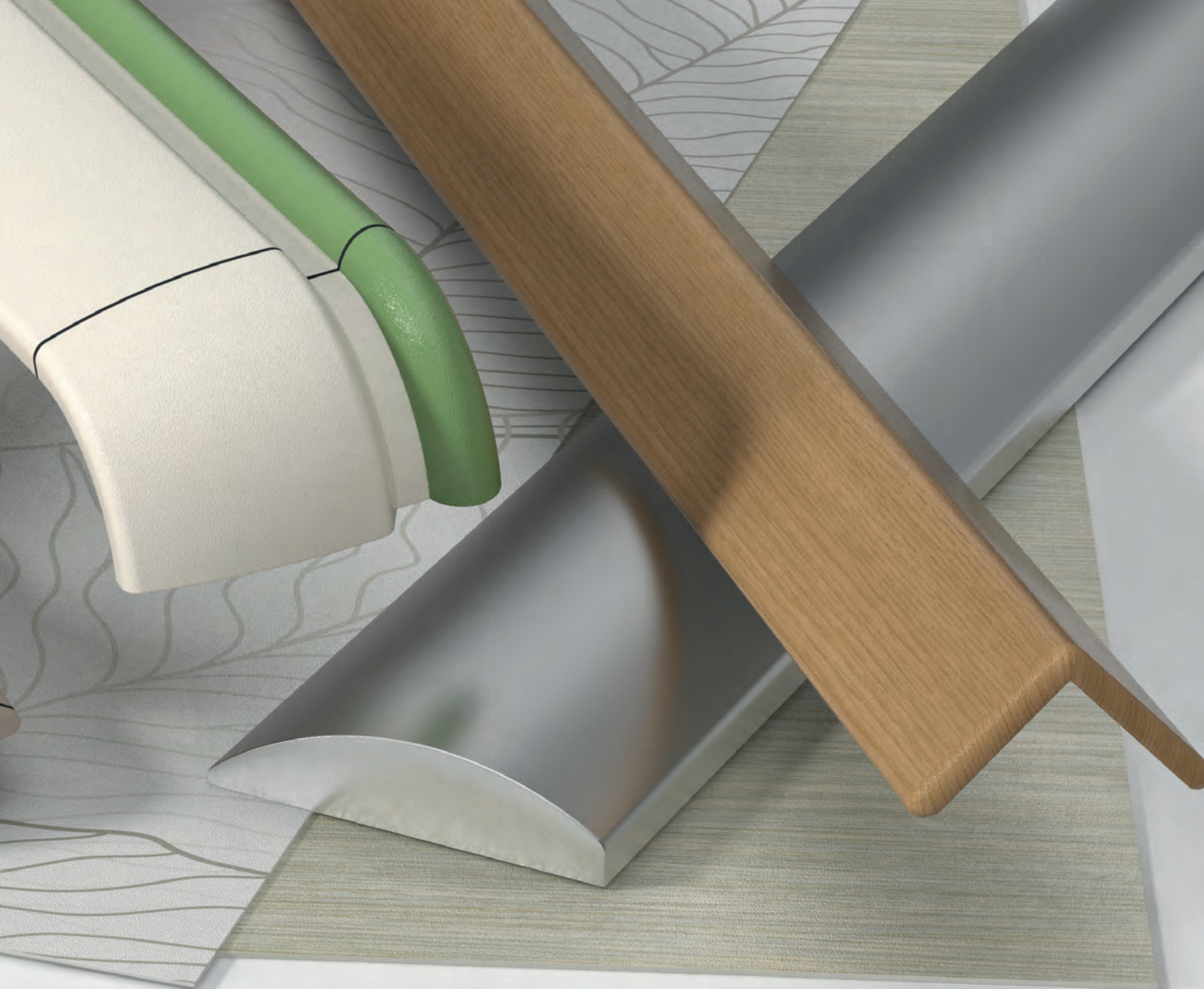

SOLUÇÕES COM CLASSIFICAÇÃO DE RESISTÊNCIA AO FOGO

A conformidade com as normas anti-incêndio é uma das considerações mais importantes para qualquer edifício.

Sempre que aplicável, destacámos as classificações de resistência ao fogo dos nossos produtos de modo a facilitar a escolha da solução certa para o seu espaço.



SOLUÇÕES BACTERICIDAS

Se o controlo de infeções for a sua principal preocupação, a Acrovyn Bactericida garante condições de higiene a longo prazo.

Testada e com eficácia comprovada contra as mais comuns espécies de bactérias hospitalares e alimentares, a Acrovyn Bactericida está disponível para placas, corrimãos e protetores para cabeceira de cama.

PRECISA DE AJUDA PARA ESPECIFICAR?

Explore o nosso site para obter orientação sobre as melhores práticas e inspiração para o projeto.



c-sgroup.pt/14233

Encontre *o seu estilo.*

Com tantas opções à escolha, há mesmo um visual para todos. A nossa Proteção de parede Acrovyn® conta com uma vasta seleção de cores sólidas, neutras e vibrantes, estando alguns modelos disponíveis com acabamentos em madeira, metálicos e cimento, para o ajudar a adaptar a qualquer humor, desejo e visão.

Combine com a Acrovyn by Design®, a nossa proteção de superfície personalizada, para criar uma sensação de ligação com a natureza, ou adicionar uma camada extra de luxo e um toque único ao seu espaço.



Explore a nossa paleta na secção de cores Acrovyn da brochura ou veja-a online.

c-sgroup.pt/2445

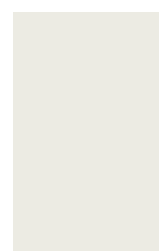
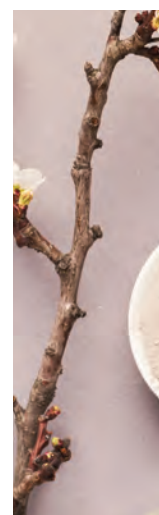

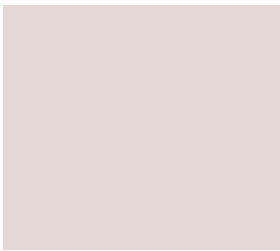
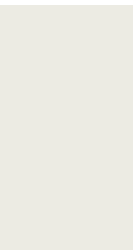
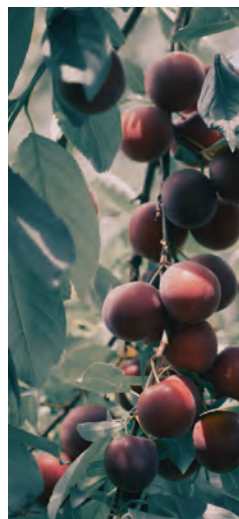
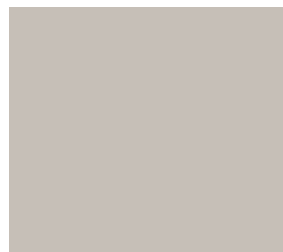
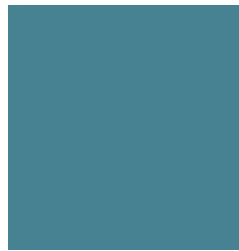
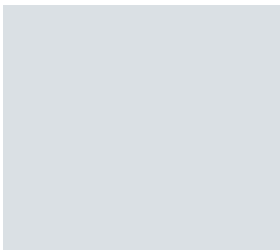
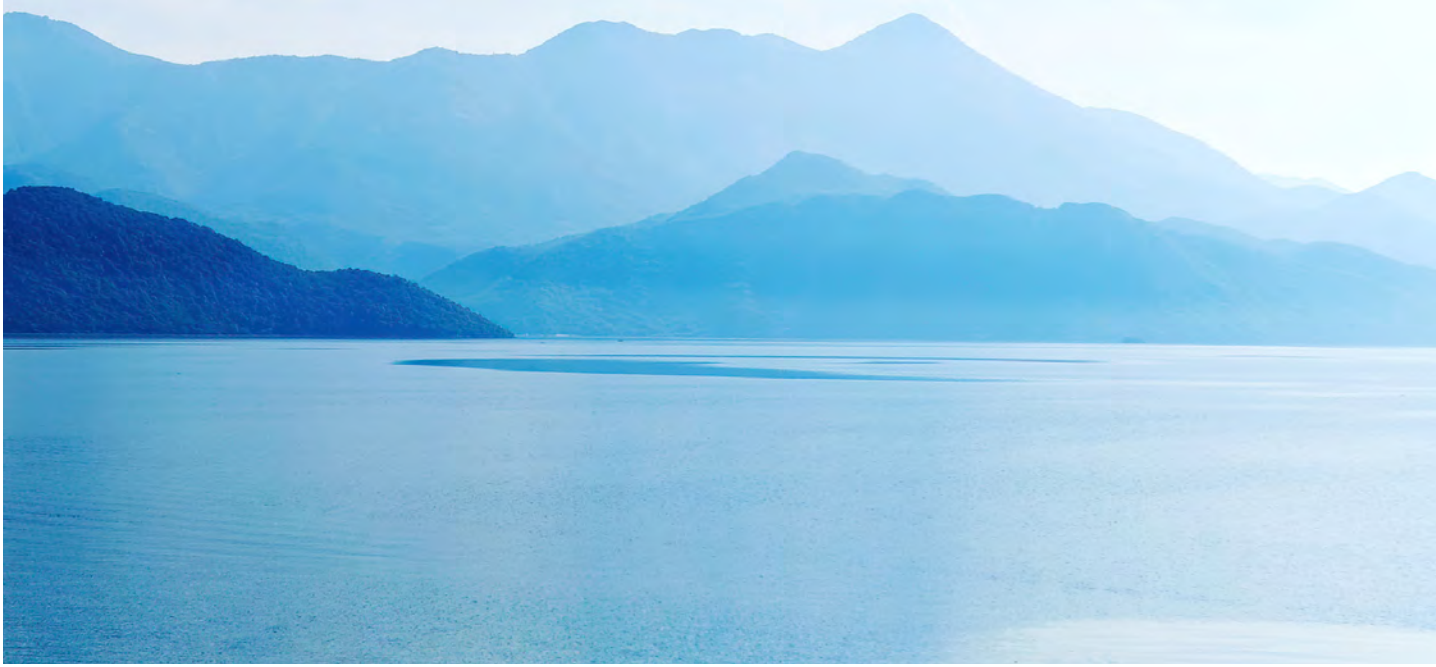

Personalize a sua proteção.

Os dias da proteção de parede meramente funcional acabaram. A Acrovyn® dá-lhe liberdade para concretizar a sua visão de design através da gama de opções flexíveis. Agora, pode criar interiores bonitos e duradouros.



MURAI E FORMATOS PERSONALIZADOS

A Placa Acrovyn é um material versátil que é fácil de cortar, modelar e formar, permitindo-lhe criar ambientes resilientes e esteticamente agradáveis. Pode criar facilmente murais de parede imaginativos e brilhantes, sinalização e logótipos duradouros, e proteção de porta decorativa.



IMAGENS E ILUSTRAÇÕES PERSONALIZADAS

Quando se trata da Acrovyn by Design, as possibilidades são verdadeiramente infinitas. As suas ilustrações, fotos, padrões ou mensagens personalizadas serão seguramente incorporadas atrás de uma camada durável de placa PVC-Free, transformando os interiores em espaços acolhedores, curativos, inspiradores, energéticos ou descontraídos que resistem ao teste do tempo.



CORES PERSONALIZADAS

Estamos cientes da importância da cor no seu design. Se o tom pretendido não fizer parte da nossa extensa paleta padrão, podemos fabricar novas cores à medida para satisfazer as suas necessidades ¹. Alternativamente, a Acrovyn by Design oferece uma opção de impressão com cores sólidas, harmonizando o acabamento da parede ou a decoração de interiores, ao mesmo tempo que mantém os seus espaços protegidos.



Para inspiração e mais informações, visite:

c-sgroup.pt/17146

¹ Aplicam-se quantidades mínimas às encomendas. Contacte-nos para discutir as suas necessidades.



O investimento *de uma vida.*

Desde ginásios e universidades a lares e hospitais, qualquer espaço que receba muito tráfego deve prestar atenção redobrada às paredes. A Acrovyn® tem sido a proteção de parede interior mais confiada há mais de 50 anos. Porquê? Porque dura.

As texturas da Acrovyn são habilmente elaboradas para disfarçar subtilmente riscos e abrasões sem comprometer a facilidade de limpeza. Este equilíbrio perfeito entre textura e proteção mantém os interiores com ótimo aspeto durante muitos anos. Apostamos que se vai cansar de olhar para a parede muito antes de ela se desgastar.

CAPACIDADE DE LIMPEZA

Quando se trata de higiene, a Acrovyn demonstrou ser resistente ao crescimento de bactérias e fungos. Além disso, algumas das nossas soluções são reforçadas com aditivos bactericidas, uniformemente distribuídos por todo o material, oferecendo um nível extra de proteção.

A textura da Acrovyn protege contra amolgadelas e riscos onde as bactérias se podem esconder. Além disso, pode ser limpa facilmente só com água e sabão ou com produtos de limpeza comuns, poupando-lhe tempo e dinheiro na manutenção e ajudando a reduzir o risco de infeções adquiridas em meio hospitalar (HAIs).



Consulte as nossas
Diretrizes de Limpeza
aqui:

c-sgroup.pt/37968





**DOBIE HIGH SCHOOL
HOUSTON, EUA**
PROTETORES DE ESQUINAS
ACROVYN BY DESIGN

Proteção *aperfeiçoada.*

Experimentada e testada em milhares de instalações espalhadas pelo mundo, a Acrovyn® oferece-lhe o melhor de dois mundos: uma estética personalizável com capacidades excepcionais de durabilidade e desempenho. A nossa gama de soluções de proteção de interiores foi concebida para garantir a longevidade e o aspeto impecável de todos os tipos de edifícios.

PLACAS

Placa Acrovyn

Acrovyn by Design

Os nossos acabamentos de parede duráveis combinam a funcionalidade pretendida com estética bonita. Escolha entre uma paleta de cores sólidas, neutras e vívidas, acabamentos realistas em madeira, metal ou cimento, ou incorpore os seus próprios gráficos com a Acrovyn by Design para obter um efeito totalmente personalizado.

PROTETORES DE ESQUINAS

Protetores de esquinas Acrovyn

Protetores de esquinas em aço inox

Protetores de esquinas em Borracha EPDM

Evitar danos nas esquinas das paredes e noutras saliências estruturais é simples graças aos nossos protetores de esquinas duráveis. Escolha entre uma ampla variedade de materiais e acabamentos para encontrar a proteção que melhor se adapta às suas necessidades e orçamento.

CORRIMÃOS

Corrimãos Acrovyn

Corrimãos de metal

Corrimãos de madeira

Proporcionando uma aderência confortável e um apoio robusto à mobilidade nos corredores, os nossos corrimãos estão disponíveis numa ampla gama de materiais e opções de cor para complementar qualquer design. Alguns modelos podem ser continuamente instalados em escadarias.

CORRIMÃOS/BARRAS ANTI-CHOQUE

Corrimãos/Barras anti-choque Acrovyn

Uma gama de produtos ideal para áreas onde são esperados danos por impacto e é necessário apoio para pessoas. Estão disponíveis em diferentes estilos e opções de montagem, incluindo suportes Quick Lock e soluções antiligadura.

BARRAS ANTI-CHOQUE

Barras anti-choque Acrovyn

Barras anti-choque em aço inox

Barras anti-choque em borracha EPDM

Concebidas para proteger eficazmente as paredes de corredores, de salas de espera e de átrios, as nossas barras anti-choque são disponibilizadas numa variedade de estilos e índices de durabilidade, desde simples perfis rugosos a soluções de borracha EPDM que aguentam grandes impactos.

PROTEÇÕES PARA CABECEIRAS DE CAMA

Perfis de proteção para cabeceiras de cama

Proteção lisa para cabeceiras de cama

Usadas principalmente em ambientes de cuidados de saúde, as soluções de proteção para cabeceiras de cama previnem danos por impacto em paredes e em equipamentos montados na parede, e também podem ser usadas para personalizar espaços.

PROTEÇÃO DE MOLDURA DE PORTAS

Proteção de portas

Proteção do aro da porta

Personalizadas para proteger as faces, as extremidades e/ou as armações de portas novas ou existentes, as nossas soluções estão disponíveis numa vasta seleção de cores padrão, acabamentos decorativos e designs personalizados com Acrovyn by Design.





**PENN STATE HEALTH
HAMPDEN MEDICAL CENTER
PENNSYLVANIA, EUA**
PLACA ACROVYN PVC-FREE
PROTETORES DE ESQUINAS
BARRAS ANTI-CHOQUE

O toque *final.*

Misture e combine os nossos produtos duráveis de proteção de parede Acrovyn® para criar um aspeto adaptado ao seu espaço e às suas necessidades específicas.

1

2

- 1 Placa texturada Acrovyn
- 2 Corrimão
- 3 Barra anti-choque
- 4 Revestimentos personalizados para parede Acrovyn by Design®
- 5 Proteção de porta Acrovyn
- 6 Protetor de esquina Acrovyn

3

4





5

6

PRODUTOS DE INTERIORES

Acrovyn[®]
Proteção de parede



Ter e sofrer *impacto.*

Dê vida ao seu espaço de sonho com a nossa coleção de placas resistentes ao impacto. Mais durável do que acabamentos, papeis de parede ou laminados pintados, o Acrovyn® foi concebido para resistir aos mais duros abusos diários e, ao mesmo tempo, ser fácil de manter.



PLACA TEXTURADA

A nossa placa resistente ao impacto pode ser usada em vários espaços para garantir funcionalidade, proteção e uma decoração agradável. Escolha entre uma vasta gama de cores em PVC ou PVC-Free, ou selecione os nossos acabamentos decorativos para criar um interior acolhedor e duradouro.



PLACA ACROVYN BACTERICIDA

Desenvolvida para ajudar a combater a ameaça de infeções adquiridas em meio hospitalar (HAIs), está provado que a nossa Placa Acrovyn Bactericida mata bactérias por contacto. Disponível em variantes texturadas e lisas com 2 mm de espessura, a placa permanecerá eficaz durante toda a sua longa vida útil.



PLACA LISA

Em ambientes estéreis, um acabamento de superfície fácil de limpar e durável é essencial. Como alternativa aos azulejos, a nossa Placa lisa Acrovyn não racha com impactos e é adequada para limpeza a vapor.



ACROVYN BY DESIGN®

Padrões, logótipos, fotos — qualquer elemento visual único que imagine, nós podemos incorporar. A Acrovyn by Design é amada por arquitetos, decoradores de interiores e proprietários graças à sua capacidade de criar interiores deslumbrantes sem preocupações com danos.

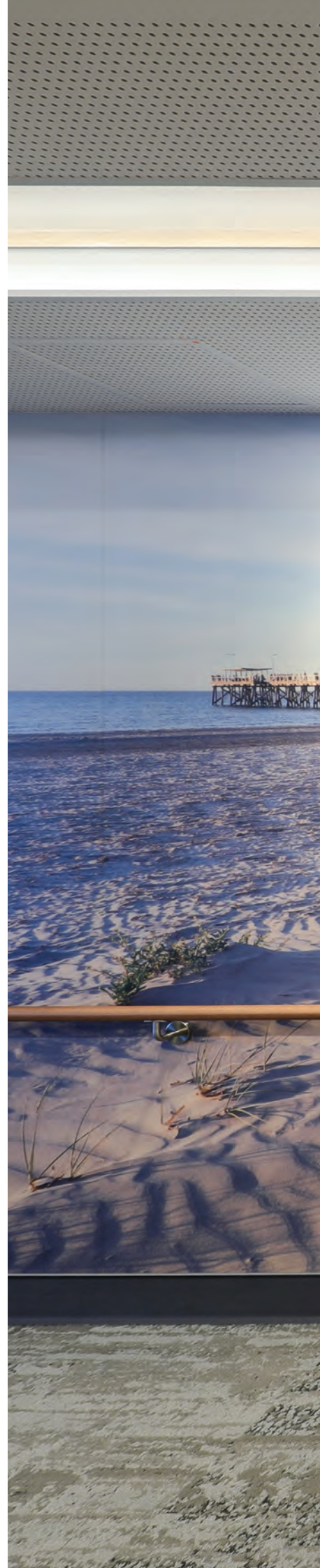



CALVARY ADELAIDE HOSPITAL
AUSTRÁLIA
ACROVYN BY DESIGN
PLACA ACROVYN
CORRIMÃOS

Comparar opções de placa rígida

Disponível numa variedade de materiais, texturas e acabamentos para fornecer a estética e a funcionalidade necessárias para os seus espaços interiores. Proteja as paredes e os orçamentos com Acrovyn®.



Para mais informações ou para transferir as fichas de produtos, visite:

c-sgroup.pt/413

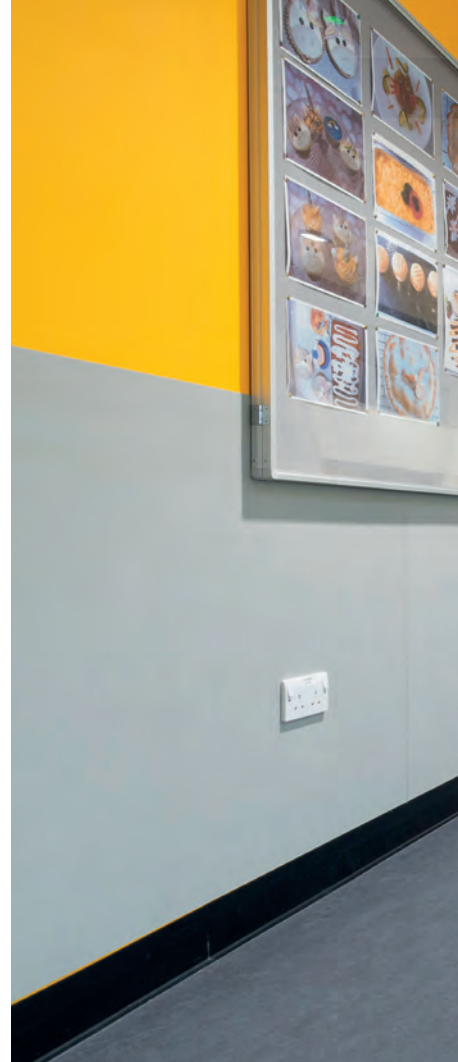



Material	PVC			PVC com bactericida ¹
Nome do produto	Placa texturada Acrovyn	Placa lisa Acrovyn	Placa texturada Acrovyn Acabamentos decorativos	Placa Acrovyn Bactericida
Cores padrão	36 cores sólidas (páginas 70-71)	10 cores sólidas (páginas 70-71)	6 madeiras, 3 cimentos, 3 metais (páginas 72-73)	6 cores texturadas, 1 cor lisa (páginas 70-71)
Textura	Suede	Lisa	Suede	Suede ou lisa
Espessura	2 mm	2 mm	2 mm	2 mm
Tamanho máximo	3000 x 1300 mm	3000 x 1300 mm	3000 x 1250 mm	3000 x 1300 mm
Classificação de resistência ao fogo	B-s2, d0 ²	B-s2, d0 ²	M1 ³	B-s2, d0 ²
Certificações Ambientais	EPD	EPD	-	-

¹ Incorpora um aditivo anti-microbiano, o piritionato de zinco Sanitised®, que permanecerá eficaz durante todo o ciclo de vida do produto. Testado segundo a norma ISO 22196 e classificado segundo a norma EN 1040. Sanitised® é uma marca registada da Sanitized AG. Para mais informações, consultar a Ficha de Produto.

² Classificação de incêndio de acordo com a norma EN 13501-1 nas condições estabelecidas nos relatórios de classificação pertinentes, disponíveis mediante pedido.

³ Classificação de incêndio de acordo com a norma NF P 92-512:1986. Relatório de teste disponível a pedido.

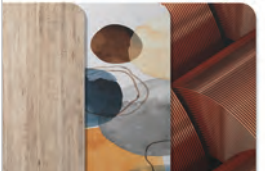

Sem PVC		Aço inox (304L)
		
Placa texturada Acrovyn PVC-Free	Acrovyn by Design	Placa em aço inox Acrovyn
36 cores sólidas (páginas 68-69)	Imagens, gráficos ou cores personalizadas (página 74)	N/A
Suede	Suede	Acabamento escovado
1,5 ou 1 mm	1 mm	1 mm
3000 x 1300 mm	3000 x 1270 mm; grandes murais compostos por várias placas	2500 x 1250 mm
B-s1, d0 ²	-	Considerado classe A1 (incombustível)
EPD Cradle to Cradle Certified® Bronze	-	-



Complemente as suas esquinas.

As esquinas de paredes externas e outras saliências estruturais normalmente sofrem mais desgaste diário, comprometendo a aparência, a limpeza e a segurança dos interiores. Os nossos produtos robustos e fáceis de manter não só preservam essas esquinas, como também melhoram a higiene e reduzem significativamente as despesas de manutenção.



ACROVYN PROTETORES DE ESQUINAS

Desde modelos com pernas de 75 mm de largura apoiados por coberturas de alumínio até opções discretas, de 30 mm de largura e simples de instalar, temos protetores de esquina adequados para o seu nível de requisitos de proteção, ângulo de esquina e decoração de interiores.



AÇO INOX PROTETORES DE ESQUINAS

Complementando a nossa oferta de barras anti-choque e corrimãos de aço inox, estes protetores de esquinas são ideais para áreas em que a higiene é importante em ambientes comerciais ou cozinhas.



PROTETORES DE ESQUINAS EM BORRACHA EPDM

Com excelentes qualidades de absorção de impacto e resistência às intempéries, os nossos protetores de borracha EPDM são perfeitos para áreas traseiras, zonas de carga e descarga ou parques de estacionamento. Barras anti-choque complementares também estão disponíveis.



**ESCOLA PRIMÁRIA
REPÚBLICA CHECA**
PLACA ACROVYN
PROTETORES DE ESQUINAS

DURÁVEL, FLEXÍVEL E SUBSTITUÍVEL

Os nossos protetores de esquinas Acrovyn de elevada durabilidade apresentam um perfil contínuo de alumínio para maior resistência e durabilidade. A cobertura encaixável e substituível flete com o impacto e recupera a forma original, enquanto o acabamento texturado minimiza o aparecimento de arranhões e abrasões.



Comparar protetores de esquinas

Explore uma variedade de materiais, tamanhos e opções de cores para encontrar uma solução que proteja o seu interior com estilo.



Para mais informações ou para transferir as fichas de produtos, visite:

c-sgroup.pt/396



Material	PVC				Livre de PVC	
Nome do produto	SM-20	SSM-20	SM-20M	Série S0	SM-20N	SSM-20N
Largura de aba	76 mm	51 mm	76 mm	30, 50 ou 75 mm	76 mm	51 mm
Ângulo	90°	90°	135°	90° - todos os tamanhos, 80 - 175° (50 mm)	90°	90°
Classificação de resistência	Elevada	Elevada	Elevada	Média	Elevada	Elevada
Textura ou acabamento	Shadowgrain	Shadowgrain	Shadowgrain	Shadowgrain	Shadowgrain	Shadowgrain
Cores	27 cores sólidas (páginas 70-71)	27 cores sólidas 12 acabamentos (páginas 70-73)	27 cores sólidas (páginas 70-71)	36 cores sólidas, 12 acabamentos - 50 mm (páginas 70-73)	15 cores sólidas (páginas 68-69)	15 cores sólidas (páginas 68-69)
Método de fixação	Fixação mecânica	Fixação mecânica	Fixação mecânica	Fita de espuma ou adesivo	Fixação mecânica	Fixação mecânica



Libre de PVC	Aço inox (304L)	Borracha EPDM
		
TF-N	Série A	Série C
Para encomenda (mín. 30, máx. 645 mm)	30, 50 ou 75 mm	75 ou 100 mm
90°	90° como padrão	90°
Média	Elevada	Muito elevada
Suede	Escovado	Liso
36 cores sólidas (páginas 68-69)	Cinza prateado	Preto
Fita de espuma ou adesivo	Adesivo ou fixação mecânica	Fixação mecânica e/ou adesivo

GUIA DE ESPECIFICAÇÕES

Os protetores de esquinas podem ser instalados para cobrir a altura total ou parcial da parede, dependendo de onde o dano por impacto provavelmente acontecerá. A maioria dos nossos modelos está disponível em comprimentos de perfil de 3 m, ou podem ser fornecidos pré-cortados com o tamanho necessário.

Os modelos Acrovyn que comecem por designações SM- e SSM- apresentam coberturas de flutuação livre sobre um perfil contínuo de alumínio, e são fornecidos completos com topos superiores e inferiores. As coberturas são facilmente substituíveis em caso de danos.

A cor escolhida para o protetor de esquinas pode ajudar a criar um design inclusivo, uma vez que as cores contrastantes com a parede vão ajudar os utilizadores com deficiência visual a identificar obstruções e esquinas.

Para ver os valores LRV de todas as nossas cores, consulte a secção de cores Acrovyn ou visite:

c-sgroup.pt/2445

Mobilidade *com estilo.*

Independentemente do tipo de instalação, a nossa gama de corrimãos foi concebida para ajudar os ocupantes do edifício a manterem-se móveis. Com uma ampla variedade de opções de materiais, de cores e de acabamentos em oferta, os nossos corrimãos vão complementar os projetos de decoração de interiores ao mesmo tempo que cumprem os requisitos legislativos e funcionais.



CORRIMÃOS ACROVYN

Os corrimãos com coberturas Acrovyn são duráveis e fáceis de limpar. Escolha entre opções circulares ou ovais, num vasto espectro de cores ou acabamentos decorativos, para satisfazer os requisitos de contraste visual.



CORRIMÃOS DE MADEIRA

Os nossos modelos de madeira sólida com acessórios de aço inox vão adicionar aconchego e estilo a qualquer interior. Toda a nossa madeira vem de fontes sustentáveis e conta com certificação FSC ou PEFC.



CORRIMÃOS DE METAL

Quer esteja à procura do aspeto sofisticado do aço inox ou de um corrimão de alumínio mais económico, mas mesmo assim durável, temos opções à sua medida.



ADAPTADOR PARA INSTALAÇÕES EM ESCADARIAS

Concebido para rodar à volta de dois eixos e ajustar-se a qualquer ângulo necessário, o nosso adaptador facilita a instalação contínua de corrimãos em escadarias.

Disponível em 27 cores sólidas, é compatível com modelos de corrimão REB-6, HRE-6 e HRA-6.





LAPWING COURT RETIREMENT
HOME, PETERBOROUGH, RU
CORRIMÃOS DE MADEIRA

Comparar corrimões

Desde o Acrovyn® Bactericida aos Corrimãos de aço inox, com a nossa vasta gama pode escolher as opções que melhor se adequam à função e estética do seu interior. Se necessário, todos os nossos modelos circulares podem ser instalados em paredes curvas, com determinados modelos também adequados para instalação contínua em escadarias.



Para mais informações ou para transferir as fichas de produtos, visite:

c-sgroup.pt/372



Material	PVC com bactericida ¹	PVC		Livre de PVC	
Nome do produto	Série HREB-6	Série HRE-6	Série HRO-6	Série HR-6N	Série HRO-6N
Opções de montagem	Suportes de alumínio ou aço inox	Suportes de alumínio ou aço inox	Suportes de alumínio ou aço inox	Suportes em aço inox	Suportes de alumínio ou aço inox
Formato	Circular, 40 mm ø	Circular, 40 mm ø	Oval, 38 mm de largura	Circular, 40 mm ø	Oval, 38 mm de largura
Projeção a partir da parede (Dependente de suporte)	90 ou 102 mm	90 ou 102 mm	75 ou 88 mm	89 ou 101 mm	75 ou 88 mm
Textura ou acabamento	Liso	Liso	Shadowgrain	Shadowgrain	Shadowgrain
Cores	27 cores sólidas (páginas 70-71)	12 acabamentos (páginas 72-73)	27 cores sólidas 12 acabamentos (páginas 70-73)	15 cores sólidas (páginas 68-69)	15 cores sólidas (páginas 68-69)

¹ Incorpora um aditivo anti-microbiano, o piritionato de zinco Sanitised®, que permanecerá eficaz durante todo o ciclo de vida do produto. Testado segundo a norma ISO 22196 e classificado segundo a norma EN 1040. Sanitised® é uma marca registada da Sanitized AG. Para mais informações, consultar a Ficha de Produto.

² Toda a nossa madeira provém de fontes sustentáveis e possui certificação FSC ou PEFC.



Madeira	Aço inox (304L)	Alumínio
		
Série HRW-6	Série HRS-6	Série HRA-6
Suportes em aço inox	Suportes em aço inox	Suportes de alumínio ou aço inox
Circular, 40 mm ø	Circular, 40 mm ø	Circular, 40 mm ø
78 ou 101 mm	89 ou 101 mm	90 ou 102 mm
Fornecido sem tratamento ou lacado	Escovado	Claro anodizado
Carvalho, faia ou âcer ² (página 75)	Cinza prateado	Branco prateado





LAR FRANCISCA CEREJA
SANTARÉM, PORTUGAL

CORRIMÃOS/BARRAS ANTI-CHOQUE

CORRIMÃOS

PERFIL RUGOSO

PROTEÇÃO DE ESQUINA

Onde a função *se encontra com o design.*

A nossa gama robusta de corrimãos/barras anti-choque foi concebida para satisfazer as suas necessidades de proteção de interiores e, ao mesmo tempo, oferecer apoio aos pedestres nas áreas de circulação. Disponíveis em vários estilos, tamanhos e configurações para se adaptar às suas necessidades.



CORRIMÃOS/BARRAS ANTI-CHOQUE

Elegantes e ergonomicamente concebidos, os nossos produtos fornecem proteção contra impactos e apoio confortável para pedestres. Disponíveis para instalação em Quick Lock ou em suportes antiligadura opcionais.



CORRIMÃOS/BARRAS ANTI-CHOQUE COMBINADOS

Apresentando estilo e resistência, os nossos corrimãos/barras anti-choque combinados são instalados em suportes robustos de aço inox, oferecendo conformidade com as normas e proteção fiável.



FACILITAR COM QUICK LOCK

O nosso design inovador de Quick Lock elimina a necessidade de perfurar orifícios na cobertura. Além de fácil instalação, oferece remoção sem esforço e conveniente com uma simples torção de meia volta no suporte.

Veja como é fácil.



c-sgroup.pt/3055

Comparar corrimãos/barras anti-choque

Escolha entre modelos montados Quick Lock™ para fácil instalação, ou opções de suporte contínuo onde há risco de ligaduras.



Para mais informações ou para transferir as fichas de produtos, visite:

c-sgroup.pt/133



Material	PVC			Livre de PVC		
Nome do produto	Série HRB-20	Série HRB-4C	Série HRB-35	Série HRB-20N	Série HRB-4CN	Série HRB-35N
Opções de montagem	Suportes Quick Lock ou antiligadura	Suportes Quick Lock ou antiligadura	Suportes Quick Lock	Suportes Quick Lock ou antiligadura	Suportes Quick Lock ou antiligadura	Suportes Quick Lock
Altura	143 mm	140 mm	89 mm	143 mm	140 mm	89 mm
Projeção a partir da parede	76 mm	76 mm	76 mm	76 mm	76 mm	76 mm
Aderência	Oval	Arredondado	Arredondado	Oval	Arredondado	Arredondado
Classificação de resistência	Elevada	Muito elevada	Elevada	Elevada	Muito elevada	Elevada
Cores	27 cores sólidas; 12 acabamentos - só no topo (páginas 70-73); disponível em duas cores	27 cores sólidas (páginas 70-71)	27 cores sólidas (páginas 70-71)	15 cores sólidas (páginas 68-69); disponível em duas cores	15 cores sólidas (páginas 68-69)	15 cores sólidas (páginas 68-69)



Libre de PVC	Madeira/ Libre de PVC
	
HRB-50N	HRBW-50N
Suportes em aço inox	Suportes em aço inox
220 mm	220 mm
corrimãos - 101 mm barras anti-choque - 120 mm	corrimãos - 101 mm barras anti-choque - 120 mm
Arredondado 40 mm ø	Arredondado 40 mm ø
Elevada	Elevada
15 cores sólidas (páginas 68-69), misturadas ou combinadas	Corrimãos- 3 espécies de madeira ¹ (página 75); barras anti-choque - 15 cores sólidas (páginas 68-69)

¹ Toda a nossa madeira provém de fontes sustentáveis e possui certificação FSC ou PEFC.



Proteção impecável *para todas as condições.*

As nossas barras anti-choque (também chamadas proteção para-choques ou roda-macas) oferecem proteção 24/7 onde mais precisa. Escolha entre uma ampla variedade de opções para manter as paredes de corredores, entradas, salas de espera e áreas de serviço em perfeitas condições.



BARRAS ANTI-CHOQUE ACROVYN

As barras anti-choque Acrovyn estão disponíveis com uma ampla variedade de formatos, tamanhos, materiais e opções de cor/acabamento para se adaptarem aos seus requisitos de estética e proteção funcional.



BARRAS ANTI-CHOQUE EM AÇO INOX

Com uma aparência elegante e suave, os modelos em aço inox são ideais para ambientes de hotéis, comerciais e de retalho. A gama inclui um produto montado no chão usado para proteger corredores envidraçados e outras características do edifício.



BARRAS ANTI-CHOQUE EM BORRACHA EPDM

Estes produtos robustos, com excelentes propriedades de absorção de impacto e resistência às intempéries, são perfeitos para proteger traseiras de casa, zonas de carga e descarga, armazéns ou parques de estacionamento de danos causados por tráfego automóvel, carrinhos de bebés e carrinhos de compras.



**NORTH MANCHESTER HOSPITAL
RU**
BARRAS ANTI-CHOQUE
PROTETORES DE ESQUINAS
PROTEÇÃO DE PORTAS



CRIADA PARA IMPACTO E RECUPERAÇÃO

Os carrinhos de compras e o tráfego intenso não são par para as barras anti-choque Acrovyn. As coberturas duráveis fletem sob impacto e recuperam a forma original, enquanto os painéis de alumínio, equipados com almofadas de amortecimento, absorvem a energia do impacto e dissipam-na ao longo do comprimento da barra anti-choque.

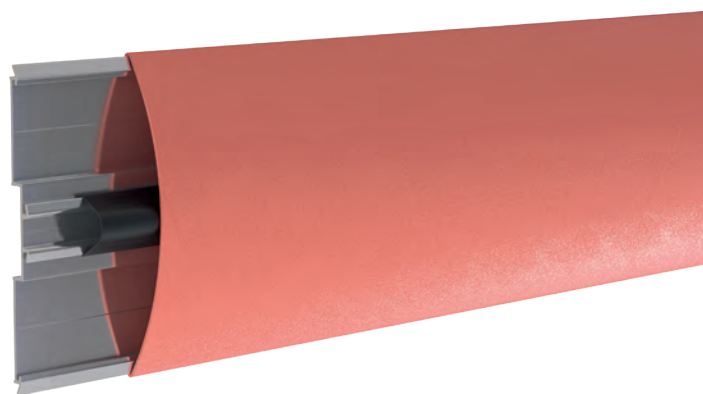

Comparar barras anti-choque

Desde perfis rugosos simples a barras anti-choque de extrema durabilidade montadas em suportes Quick Lock™, a nossa gama é desenhada para satisfazer as suas necessidades de proteção em grande estilo.







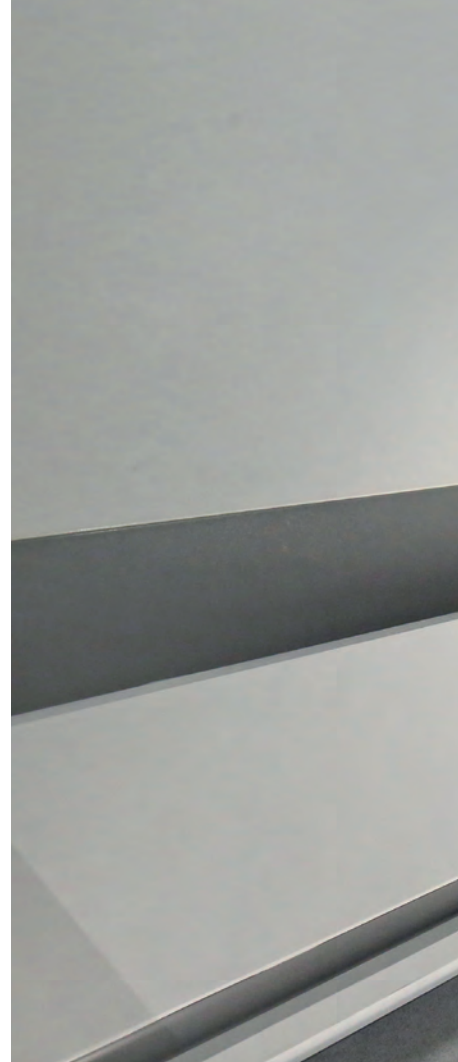

Para modelos em borracha EPDM e aço inox, consulte as páginas 44-45.



Para mais informações ou para transferir as fichas de produtos, visite:





c-sgroup.pt/608



Material	PVC							
								
Nome do produto	Série SCR-80	Série SCR-50	Série SCR-170	Série SCR-200	HCR-200	BG-10	FR-225	Série TP
Altura	203 mm	127 mm	170 mm	203 mm	203 mm	102 mm	57 mm	100, 150, 200 ou 300 mm
Projeção a partir da parede	35 mm	27 mm	35 mm	32 mm	83 mm (incl. Quick Lock)	60 mm	19 mm	3 mm
Perfil Formato	Curvo	Curvo	Curvo	Plano	Plano	Redondo	Plano	Plano
Classificação de resistência	Elevada ou média ¹	Elevada ou média ¹	Elevada ou média ¹	Elevada ou média ¹	Muito elevada	Média	Baixa	Média
Textura	Shadowgrain	Shadowgrain	Lisa (cobertura), Suede (inserção)	Shadowgrain	Shadowgrain	Shadowgrain	Shadowgrain	Shadowgrain
Cores	27 cores sólidas 12 acabamentos (páginas 70-73)	27 cores sólidas (páginas 70-71)	27 cores sólidas, inserções opcionais 36 (páginas 70-71)	27 cores sólidas (páginas 70-71)	27 cores sólidas (páginas 70-71)	27 cores sólidas (páginas 70-71)	27 cores sólidas (páginas 70-71)	36 cores sólidas (páginas 70-71)

¹ Depende do tipo de fixação selecionado (perfil contínuo ou cliques).



Livre de PVC				
				
Série SCR-80N	Série SCR-50N	Série SCR-150N	BG-10N	FR-225N
203 mm	127 mm	152 mm	102 mm	57 mm
35 mm	27 mm	32 mm	60 mm	19 mm
Curvo	Curvo	Plano	Redondo	Curvo
Elevada ou média ¹	Elevada ou média ¹	Elevada ou média ¹	Média	Baixa
Shadowgrain	Shadowgrain	Shadowgrain	Shadowgrain	Shadowgrain
15 cores sólidas (páginas 68-69)	15 cores sólidas (páginas 68-69)	15 cores sólidas (páginas 68-69)	15 cores sólidas (páginas 68-69)	15 cores sólidas (páginas 68-69)









GUIA DE ESPECIFICAÇÕES

Para garantir o nível certo de proteção, o tipo e a localização das barras anti-choque devem ser determinados tendo em conta a frequência e a severidade do impacto, bem como a posição prevista dos danos.

Alguns dos nossos modelos estão disponíveis com várias escolhas de índice de durabilidade. As variantes com perfil contínuo de alumínio são classificadas como elevada durabilidade, enquanto as montadas em cliques de alumínio oferecem proteção de média durabilidade.

Modelos com coberturas Acrovyn ou Acrovyn PVC-Free são normalmente selecionados para áreas de circulação geral. Para outras opções de materiais, consulte as páginas 44-45.



Material	Aço inox (304L)				Borracha EPDM			
								
Nome do produto	CRC-150	Série CRS	LLRSS	PP-76	Série 200W	150W20	Série Secção-D	60B
Altura	150 mm	100, 150 ou 200 mm	178 mm (montado no pavimento)	900 mm como padrão	200 mm	150 mm	75 ou 100 mm	60 mm
Projeção a partir da parede	36 mm	32 mm	140 mm	N/A	30 ou 50 mm	20 mm	68 ou 90 mm	30 mm
Perfil formato	Curvo	Plano	51 mm ø barra	76 mm ø poste 200 mm ø base	Plano	Curvo	Forma de D	Forma de B
Classificação de resistência	Elevada	Elevada	Muito elevada	Muito elevada	Muito elevada	Muito elevada	Muito elevada	Elevada
Cor ou acabamento	Cinza prateado, acabamento escovado	Cinza prateado, acabamento escovado	Cinza prateado, acabamento escovado	Cinza prateado, acabamento escovado	Preto; fitas refletoras de luz disponíveis	Preto	Preto	Preto



Comparar barras anti-choque

Alguns materiais são adequados para determinados ambientes, como aço inox para cozinhas e laboratórios, ou borracha EPDM robusta para zonas de carga e descarga e parques de estacionamento. Estão disponíveis protetores de esquinas complementares para um aspeto uniforme e integrado.



Para mais informações ou para transferir as fichas de produtos, visite:

c-sgroup.pt/608



Preservar *espaços de pacientes.*

Normalmente utilizados em instalações de cuidados de saúde, em que as camas dos pacientes são frequentemente deslocadas ou ajustadas, as proteções para cabeceiras de cama Acrovyn® foram concebidas para manter as paredes ou o equipamento montado nelas livre de danos.



PROTEÇÕES HORIZONTAIS PARA CABECEIRAS DE CAMA

Desenhadas para áreas onde as camas são frequentemente movidas, as nossas proteções podem ser montadas em separadores ou em suportes de comprimento personalizado para manter o equipamento montado na parede livre de danos.



PROTEÇÕES VERTICAIS PARA CABECEIRAS DE CAMA

Os modelos verticalmente montados são ideais para aplicações em que as alturas das camas são frequentemente ajustadas. Estão disponíveis numa variedade de estilos e opções de montagem.



PROTEÇÕES PLANAS PARA CABECEIRAS DE CAMA

A placa Acrovyn ou a Acrovyn by Design proporcionam um acabamento de parede para cabeceiras de cama personalizado, decorativo e fácil de manter, que pode ser combinado com as nossas outras opções.

ROYAL ORTHOPAEDIC HOSPITAL,
LONDRES, RU
PROTEÇÕES PARA CABECEIRA DE
CAMA
ACROVYN BY DESIGN





PROTEÇÃO PERSONALIZADA CONTRA IMPACTOS

Os perfis de proteção vertical para cabeceiras de cama absorvem o impacto e mantêm as camas longe da parede, permitindo o ajuste da altura da cama de acordo com as necessidades do paciente.

A placa Acrovyn ou a Acrovyn by Design personalizada proporcionam um acabamento de parede atrativo, duradouro e limpo.





Material	PVC			PVC com Bactericida ¹	Livre de PVC		
							
Nome do produto	BL-10H Series	BL-10V Series	BL-4C Series	BL-40V Series	BL-10HN Series	BL-10VN Series	BL-4CN Series
Opções de montagem	Separadores ou suportes alongados	Separadores ou suportes alongados	Suportes Quick Lock ou alongados	Suportes em aço inox	Separadores ou suportes alongados	Separadores ou suportes alongados	Suportes Quick Lock ou alongados
Tamanho (incl. Topos)	1100 mm de largura (1600 mm máx)	700 mm de altura	700 mm de altura	700 mm de altura	1100 mm de largura (1600 mm máx)	700 mm de altura	700 mm de altura
Projeção a partir da parede	60 ou 347 mm	60 ou 347 mm	76 ou 338 mm	104 mm	60 ou 347 mm	60 ou 338 mm	76 mm
Formato	Redondo	Redondo	Plano	Circular	Redondo	Redondo	Plano
Classificação de resistência	Média	Média	Muito elevada	Média	Média	Média	Muito elevada
Textura	Shadowgrain	Shadowgrain	Shadowgrain	Lisa	Shadowgrain	Shadowgrain	Shadowgrain
Cores	27 cores sólidas (páginas 70-71)	27 cores sólidas (páginas 70-71)	27 cores sólidas (páginas 70-71)	27 cores sólidas (páginas 70-71)	15 cores sólidas (páginas 68-69)	15 cores sólidas (páginas 68-69)	15 cores sólidas (páginas 68-69)

¹ Incorpora um aditivo anti-microbiano, o piritionato de zinco Sanitised®, que permanecerá eficaz durante todo o ciclo de vida do produto. Testado segundo a norma ISO 22196 e classificado segundo a norma EN 1040. Sanitised® é uma marca registada da Sanitized AG. Para mais informações, consultar a Ficha de Produto.



Comparar proteção para cabeceiras de cama

A nossa seleção de perfis duráveis e acabamentos de parede está apta para várias situações e necessidades de proteção para cabeceiras de cama.



Para mais informações ou para transferir as fichas de produtos, visite:

c-sgroup.pt/2564

PROTEÇÕES PLANAS PARA CABECEIRAS DE CAMA

Se procura uma solução que complementa a sua decoração de interiores, selecione entre as variantes duráveis de placa Acrovyn ou incorpore as suas ilustrações no Acrovyn by Design para personalizar e aprimorar os seus espaços.

Todas as opções podem ser especificadas como independentes ou combinadas com qualquer um dos nossos perfis de proteção para cabeceiras de cama.

Consulte as páginas 26-27 para obter mais detalhes.



Acrovyn® Placa texturada - Cores Fortes



Concebida para proteger e melhorar os interiores de edifícios sujeitos a abusos diários, a nossa placa Acrovyn resistente ao impacto está disponível em várias cores bonitas e tem uma textura leve, facilitando a manutenção de um elevado padrão. Pode ser usada numa gama de substratos em altura total ou parcial, proporcionando uma proteção duradoura às superfícies a que é fixada.



Marcação CE



B-s2, d0



Classe A+

Características e vantagens

- A Acrovyn durável mantém os interiores protegidos e com bom aspeto
- A vasta gama de cores permite combinar com qualquer esquema de design de interiores
- Uniformemente colorida e texturada para esconder riscos e abrasão
- Fácil de cortar, moldar e aplicar a uma variedade de substratos
- De limpeza e manutenção fáceis

Aplicações

- Áreas de tráfego intenso e de grande impacto
- Corredores
- Salas de aula
- Entradas e salas de espera
- Enfermarias e quartos de pacientes
- Traseira da casa

Cores e textura

Cores fortes
36Textura
Suede

Consulte o verso para mais detalhes.



c-sgroup.pt/414

Acrovyn® Placa texturada - Cores Fortes

Detalhes do produto

- 2 mm de espessura: 3000 x 1300 mm
Estão disponíveis tamanhos à medida entre as dimensões padrão
- Textura de suede
- Pode ser termomoldada para esquinas interiores e exteriores
- A extremidade de corte reto é o padrão, boleado de 45° ou redondo está disponível a pedido
- Podem ser fornecidos designs criativos, sinalética e logótipos
- Instalada com adesivo para fixação permanente.

Certificações e testagem

- Classificação de incêndio Classe **B-s2, d0**, de acordo com a norma EN 13501-1 nas condições estabelecidas nos relatórios de classificação pertinentes, disponíveis mediante pedido.
- Calor bruto de combustão (poder calorífico) - 17,818 MJ/kg (testada segundo a norma EN ISO 1716)
- Não propaga o crescimento de bactérias ou fungos numa superfície limpa (testada segundo a norma EN ISO 846:1997)
- Resistente a impactos (testada segundo a norma EN ISO 6603-1:2000)
- Resistente à abrasão (testada segundo a norma ASTM D 4060)
- Resistente a produtos químicos (contacte-nos para mais informações)
- Classe A+ de emissões de COV (testada segundo os princípios da norma ISO 16000)
- Declaração de Produto Ambiental (EPD) N.º S-P-02036 (avaliação independente de acordo com a norma ISO 14025)

Acessórios de acabamento

Quando forem esperadas flutuações de temperatura, devem ser deixados pequenos espaços nas extremidades da instalação, nas posições de junção e à volta dos recortes para permitir que o material expanda e contraia. Estão disponíveis as seguintes opções de acabamento:

Vedação de juntas:

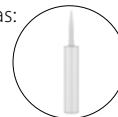

Mástique [IACC-SC]

Todas as cores, tubos de 310 ml



Vareta de soldar2 [AE-1127]

Todas as cores, rolos de 100 m

Acabamentos: (comprimentos de 3 m)



Guarnição vertical Acrovyn [AE-0548 / AE-1085]
Todas as cores (Frente)

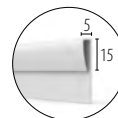

Guarnição de extremidade Acrovyn [AE-0958]
Todas as cores

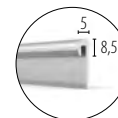

Guarnição de extremidade em alumínio [AE-1161]
Anodizado natural

Limpeza e manutenção

- Pode ser limpa com água e sabão, desinfetantes comuns ou produtos de limpeza domésticos.
- Pode ser limpa a vapor com os acessórios adequados, como esfregonas a vapor (150 °C de vapor quente a uma pressão máxima de 5 bar).

Para consultar as Diretrizes de Limpeza visite: c-sgroup.pt/37968

Garantia e vida útil

- Garantia de produto de 2 anos
- Vida útil esperada de até 25 anos

Para consultar os Termos e Condições, visite: c-sgroup.pt/16727

Seleção de cores

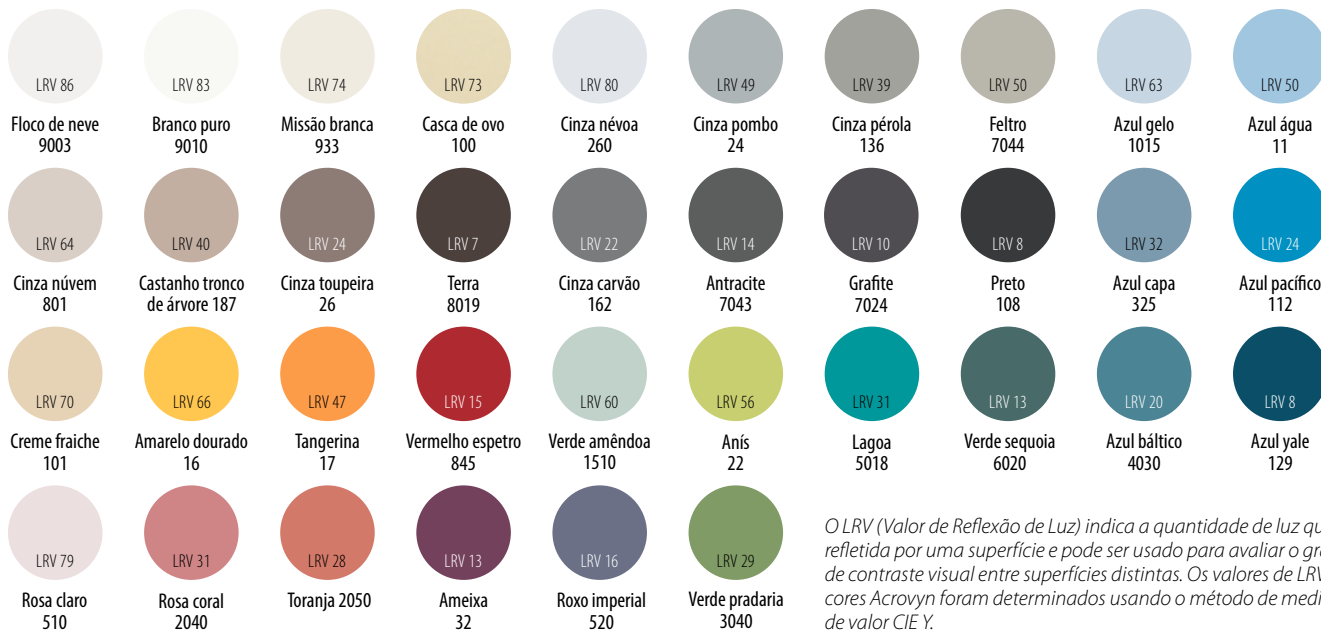

O LRV (Valor de Reflexão de Luz) indica a quantidade de luz que é refletida por uma superfície e pode ser usado para avaliar o grau de contraste visual entre superfícies distintas. Os valores de LRV das cores Acrovyn foram determinados usando o método de medição de valor CIE Y.

Acrovyn® Placa lisa

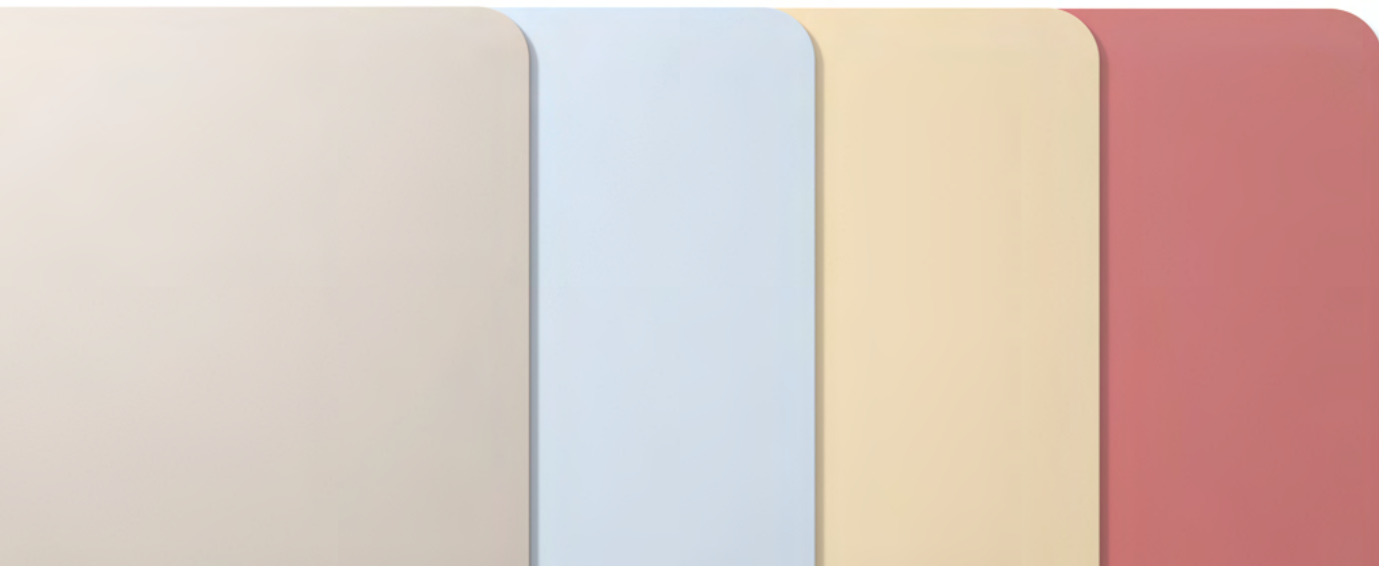

A placa lisa Acrovyn fácil de limpar proporciona um acabamento de superfície duradouro em ambientes estéreis. Uma alternativa aos azulejos que não racha com o impacto e não se torna um terreno fértil para bactérias. Também é adequada para limpeza a vapor, aguentando regimes de limpeza rigorosos.



Marcação CE



B-s2, d0



Classe A+

Características e vantagens

- Superfície durável, lisa e impermeável
- Fácil de limpar e manter a um padrão elevado, em conformidade com os requisitos de higiene alimentar
- Adequado para limpeza a vapor quente
- Disponível em vários tons pastel para combinar com diferentes esquemas de design
- Resistente à maioria das manchas e produtos químicos
- Fácil de cortar, moldar e aplicar a uma variedade de substratos

Aplicações

- Laboratórios
- Cozinhas
- Áreas de serviço de comida e refeições
- Indústria alimentar
- Uma alternativa às paredes de azulejo

Cores e textura

Cores fortes
10Textura
Liso

Consulte o verso para mais detalhes.



c-sgroup.pt/415

Acrovyn® Placa lisa

Detalhes do produto

- 2 mm de espessura: 3000 x 1300 mm
Estão disponíveis tamanhos personalizados dentro das dimensões padrão
- Textura: liso
A placa é fornecida com uma película de proteção na frente, que deve ser removida após a instalação, assim que a área estiver pronta a usar.
- Pode ser termomoldada para esquinas interiores e exteriores
- A extremidade de corte reto é o padrão, estão disponíveis boleado de 45° ou redondo mediante pedido
- Instalada com adesivo para fixação permanente.

Certificações e testagem

- Classificação de incêndio Classe **B-s2, d0**, de acordo com a norma EN 13501-1 nas condições estabelecidas nos relatórios de classificação pertinentes, disponíveis mediante pedido.
- Calor bruto de combustão (poder calorífico) - 17,818 MJ/kg (testada segundo a norma EN ISO 1716)
- Não propaga o crescimento de bactérias ou fungos numa superfície limpa (testada segundo a norma EN ISO 846:1997)
- Resistente a impactos (testada segundo a norma EN ISO 6603-1:2000)
- Resistente à abrasão (testada segundo a norma ASTM D 4060)
- Resistente a produtos químicos (contacte-nos para mais informações)
- Classe A+ de emissões de COV (testada segundo os princípios da norma ISO 16000)
- Declaração de Produto Ambiental (EPD) N.º S-P-02036 (avaliação independente de acordo com a norma ISO 14025)

Seleção de cores

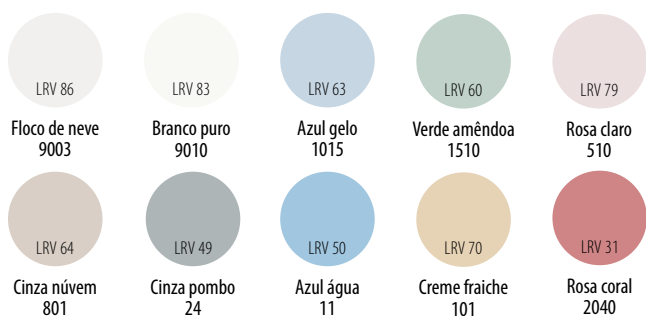

O LRV (Valor de Reflexo de Luz) indica a quantidade de luz que  refletida por uma superfcie e pode ser usado para avaliar o grau de contraste visual entre superfcies distintas. Os valores de LRV das cores Acrovyn foram determinados usando o mtodo de medio de valor CIE Y.

Acessrios de acabamento

Quando forem esperadas flutuaes de temperatura, devem ser deixados pequenos espaos nas extremidades da instalao, nas posies de juno e  volta dos recortes para permitir que o material expanda e contraia. Esto disponveis as seguintes opes de acabamento:

Vedao de juntas:

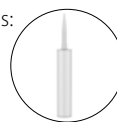

Mstique
[IACC-SC]

Todas as cores, tubos de 310 ml



Vareta de soldar
[AE-1127]

Todas as cores, rolos de 100 m

Acabamentos:
(comprimentos de 3 m)



Guarnio vertical
Acrovyn
[AE-0548 / AE-1085]
Todas as cores (Frente)

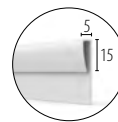

Guarnio de
extremidade Acrovyn
[AE-0958]
Todas as cores

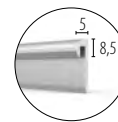

Guarnio de extremidade
em alminio
[AE-1161]
Anodizado natural

Limpeza e manuteno

- Pode ser limpa com gua e sabo, desinfetantes comuns ou produtos de limpeza domsticos.
- Pode ser limpa a vapor com os acessrios adequados, como esfregonas a vapor (150 C de vapor quente a uma presso mxima de 5 bar).

Para consultar as Diretrizes de Limpeza visite: c-sgroup.pt/37968

Garantia e vida til

- Garantia de produto de 2 anos
- Vida til esperada de at 25 anos

Para consultar os Termos e Condies, visite: c-sgroup.pt/16727

Podem ser fornecidas outras cores da nossa gama Acrovyn, estando sujeitas a uma quantidade mnima por encomenda.

Acrovyn® Placa texturada - Acabamentos decorativos



Crie uma estética distinta no interior com a nossa gama de acabamentos em madeira, metal e betão. São ideais para espaços que procuram design e funcionalidade, uma vez que combinam o aconchego e o aspeto contemporâneo com a durabilidade e a facilidade de manutenção da Acrovyn.



Classe M1



Classe A+

Características e vantagens

- A Acrovyn durável e resistente a impactos mantém os interiores protegidos e com bom aspeto
- A película com padrões é termicamente unida à placa Acrovyn durante a extrusão, resultando num acabamento duradouro que não se desgasta nem lasca
- A superfície levemente texturada oferece resistência extra contra riscos e abrasões
- Fácil de cortar, moldar e aplicar a uma variedade de substratos
- De limpeza e manutenção fáceis

Aplicações

- Áreas de tráfego intenso e de grande impacto
- Corredores
- Salas de aula
- Entradas e salas de espera
- Balcões de receção
- Quartos de paciente/residentes
- Colunas

Cores e textura



Acabamentos
12



Textura
Suede

Consulte o verso para mais detalhes.



c-sgroup.pt/16723

Acrovyn® Placa texturada - Acabamentos decorativos

Detalhes do produto

- 2 mm de espessura: 3000 x 1250 mm
Estão disponíveis tamanhos personalizados dentro das dimensões padrão
- Acabamento liso
A placa é fornecida com uma película de proteção na frente, que deve ser removida após a instalação, assim que a área estiver pronta a usar.
- A direção dos padrões de madeira e metálicos é paralela ao longo da placa lateral de 3 m
- Pode ser termomoldada para esquinas interiores e exteriores
- A extremidade de corte reto é o padrão, estão disponíveis boleado de 45° ou redondo mediante pedido
- Podem ser fornecidos designs criativos, sinalética e logótipos
- Instalada com adesivo para fixação permanente.

Acessórios de acabamento

Quando forem esperadas flutuações de temperatura, devem ser deixados pequenos espaços nas extremidades da instalação, nas posições de junção e à volta dos recortes para permitir que o material expanda e contraia. Estão disponíveis as seguintes opções de acabamento:

Vedação de juntas: Acabamentos:



Certificações e testagem

- Classificação de resistência ao fogo **classe M1** (testada segundo a norma NF P 92-512:1986)
- Não propaga o crescimento de bactérias ou fungos numa superfície limpa (testada segundo a norma EN ISO 846:1997)
- Resistente a impactos (testada segundo a norma EN ISO 6603-1:2000)
- Classe A+ de emissões de COV (testada segundo os princípios da norma ISO 16000)

Limpeza e manutenção

- Pode ser limpa com água e sabão, desinfetantes comuns ou produtos de limpeza domésticos.

Para consultar as Diretrizes de Limpeza visite: c-sgroup.pt/37968

Garantia e vida útil

- Garantia de produto de 2 anos
- Vida útil esperada de até 25 anos

Para consultar os Termos e Condições, visite: c-sgroup.pt/16727

Seleção de cores

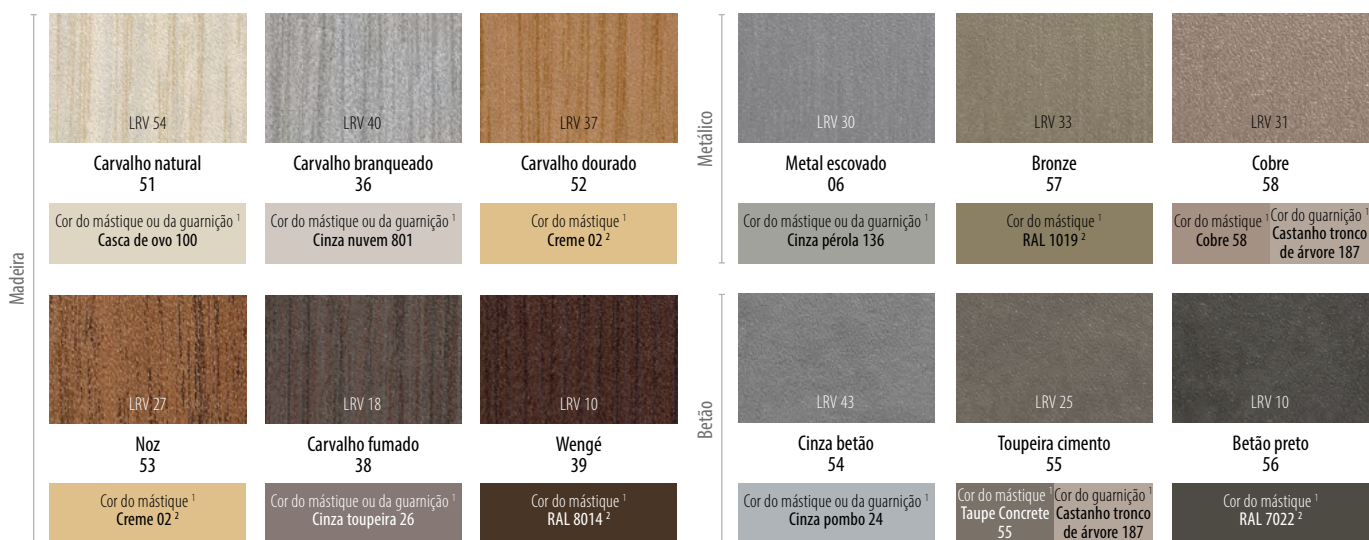

¹ As cores de mástique e guarnição indicadas são correspondências próximas. Para contrastar, também pode ser usada qualquer outra cor de mástique da nossa gama padrão.

² Cores especiais de mástique (que não fazem parte da nossa gama padrão)

O LRV (Valor de Reflexão de Luz) indica a quantidade de luz que é refletida por uma superfície e pode ser usado para avaliar o grau de contraste visual entre superfícies distintas. Os valores de LRV das cores Acrovyn foram determinados usando o método de medição de valor CIE Y.

Acrovyn® Placa bactericida



Desenvolvida para ajudar a combater a ameaça de infeções adquiridas em meio hospitalar (HAI), está provado que a Placa Acrovyn Bactericida mata bactérias por contacto. Disponível em variantes texturadas e lisas, proporciona um acabamento de superfície altamente resiliente e sem bactérias em áreas onde a higiene não pode ser comprometida.



Marcação CE



B-s2, d0



Certificado de bactericida



Classe A+

Características e vantagens

- Testada por terceiros de acordo com a norma ISO 22196 e comprovadamente eficaz contra 7 espécies comuns de bactérias hospitalares e alimentares (consulte os resultados dos testes no verso)
- Variedade de acabamentos texturados ou lisos
- Material com coloração integral também no interior e impermeável, resistente à maioria das manchas e produtos químicos
- Fácil de limpar e manter a um alto padrão
- Adequado para limpeza a vapor quente
- Fácil de cortar, moldar e aplicar a uma variedade de substratos
- Para zonas onde se espera acesso pedonal, podem ser especificados corrimãos HREB-6 complementares com bactericida (consulte c-sgroup.pt/6851 para mais detalhes)

Aplicações

- Salas de operações
- Áreas de pós-operatório e diálise
- Laboratórios
- Cozinhas
- Áreas de serviço de comida e refeições
- Indústria alimentar

Cores e textura



Cores fortes
6 (texturadas), 1 (lisa)



Textura
Suede ou lisa

Consulte o verso para mais detalhes.



c-sgroup.pt/7300

Acrovyn® Placa bactericida

Detalhes do produto

- 2 mm de espessura: 3000 mm x 1300 mm
Estão disponíveis tamanhos personalizados dentro das dimensões padrão
- Texturado ou liso
- Pode ser termomoldada para esquinas interiores e exteriores
- A extremidade de corte reto é o padrão, estão disponíveis boleado de 45° ou redondo mediante pedido
- Instalada com adesivo para fixação permanente.

Certificações e testagem

- Classificação de incêndio Classe **B-s2, d0**, de acordo com a norma EN 13501-1 nas condições estabelecidas nos relatórios de classificação pertinentes, disponíveis mediante pedido.
- Calor bruto de combustão (poder calorífico) - 17,818 MJ/kg (testada segundo a norma EN ISO 1716)
- Mata proativamente as bactérias só pelo contacto com a superfície. Testada segundo a norma ISO 22196 e classificada sob a norma EN 1040, do seguinte modo:

Bactericida contra:

Escherichia coli



Atividade na fase log: 5,4

Staphylococcus aureus



Atividade na fase log: 5,1

Mycobacterium smegmatis



Atividade na fase log: >5

Bacteriostático contra:

MRSA



Atividade na fase log: 3,92

Salmonela enteritidis



Atividade na fase log: 4,1

Listeria monocytogenes



Atividade na fase log: 2,661

Enterococcus (espécies)



Atividade na fase log: 2,28

O Piritionato de zinco Sanitized®, um aditivo antimicrobiano avançado incorporado durante o fabrico, mantém-se eficaz durante toda a vida útil do produto e não é afetado pelos regimes de limpeza mais rigorosos.

¹ Sanitized® é uma marca registada da Sanitized AG

- Resistente a impactos (testada segundo a norma EN ISO 6603-1:2000)
- Resistente à abrasão (testada segundo a norma ASTM D 4060)
- Resistente a produtos químicos (contacte-nos para mais informações)
- Classe A+ de emissões de COV (testada segundo os princípios da norma ISO 16000)

Acessórios de acabamento

Quando forem esperadas flutuações de temperatura, devem ser deixados pequenos espaços nas extremidades da instalação, nas posições de junção e à volta dos recortes para permitir que o material expanda e contraia. Estão disponíveis as seguintes opções de acabamento:

Vedação de juntas:

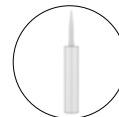

Mástique [IACC-SC]

Todas as cores, tubos de 310 ml



Vareta de soldar [AE-1127]

Todas as cores, rolos de 100 m

Acabamentos: (comprimentos de 3 m)



Guarnição vertical Acrovyn [AE-0548 / AE-1085]
Todas as cores (Frente)

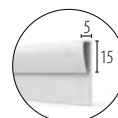

Guarnição de extremidade Acrovyn [AE-0958]
Todas as cores



Guarnição de extremidade em alumínio [AE-1161]
Anodizado natural

Limpeza e manutenção

- Pode ser limpa com água e sabão, desinfetantes comuns ou produtos de limpeza domésticos.
- Pode ser limpa a vapor com os acessórios adequados, como esfregonas a vapor (150 °C de vapor quente a uma pressão máxima de 5 bar).

Para consultar as Diretrizes de Limpeza visite: c-sgroup.pt/37968

Garantia e vida útil

- Garantia de produto de 2 anos
- Vida útil esperada de até 25 anos

Para consultar os Termos e Condições, visite: c-sgroup.pt/16727

Seleção de cores

Textura de suede:



LRV 86

Floco de neve 9003



LRV 83

Branco puro 9010



LRV 60

Verde amêndoa 1510



LRV 64

Cinza núvem 801



LRV 49

Cinza pombo 24



LRV 50

Azul água 11

Lisa:

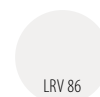

LRV 86

Floco de neve 9003

A placa lisa é fornecida com uma película de proteção na frente, que deve ser removida após a instalação, assim que a área estiver pronta a usar.

Podem ser fornecidas outras cores da nossa gama Acrovyn, estando sujeitas a uma quantidade mínima por encomenda.

O LRV (Valor de Reflexão de Luz) indica a quantidade de luz que é refletida por uma superfície e pode ser usado para avaliar o grau de contraste visual entre superfícies distintas. Os valores de LRV das cores Acrovyn foram determinados usando o método de medição de valor CIE Y.

Acrovyn® PVC-Free Placa texturada

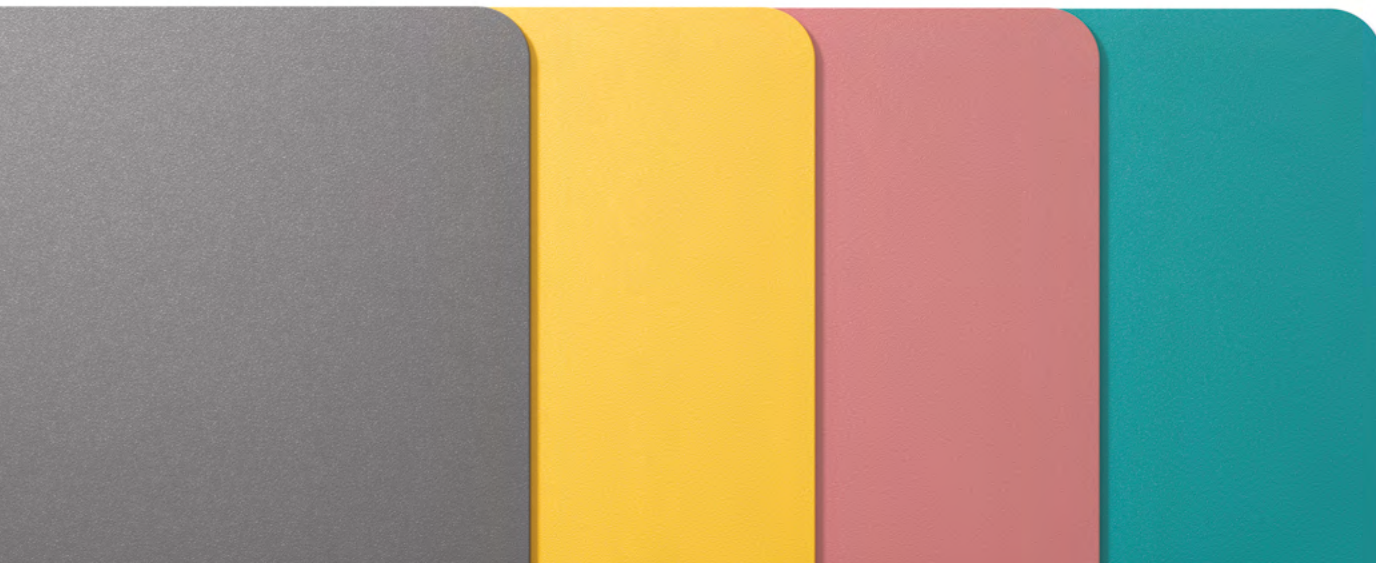

Além de oferecer uma proteção fiável contra impactos para superfícies interiores, a placa Acrovyn PVC-Free também protege o ambiente. Disponível em várias cores bonitas, tem uma textura leve que facilita a manutenção de um padrão elevado. Pode ser instalada em altura total ou parcial, proporcionando uma proteção duradoura e melhorando os espaços.



Marcação CE



B-s1, d0



Classe A+



Características e vantagens

- O material durável mantém os interiores protegidos e com bom aspeto
- A vasta gama de cores permite combinar com qualquer esquema de design de interiores
- Isenta de PVC, toxinas bioacumuláveis persistentes (PBT), bisfenol A (BPA) bem como ignífugos halogenados ou bromados
- Bronze certificado pelo Cradle to Cradle Certified® Products Program*
- Uniformemente colorida e texturada para esconder riscos e abrasão
- Fácil de cortar, moldar e aplicar a uma variedade de substratos
- De limpeza e manutenção fáceis

Cores e textura



Cores fortes
36



Textura
Suede

Consulte o verso para mais detalhes.

Aplicações

- Áreas de tráfego intenso e de grande impacto
- Corredores
- Salas de aula
- Entradas e salas de espera
- Enfermarias e quartos de pacientes
- Traseira da casa



c-sgroup.pt/8138

*Cradle to Cradle Certified® é uma marca registada do Cradle to Cradle Products Innovation Institute.

Acrovyn® PVC-Free Placa texturada

Detalhes do produto

- 1,5 mm de espessura: 3000 x 1300 mm
1 mm de espessura: 3000 x 1300 mm
Estão disponíveis tamanhos à medida entre as dimensões padrão
- Textura de suede
- Pode ser termomoldada para esquinas interiores e exteriores
- A extremidade de corte reto é o padrão, estão disponíveis boleado de 45° ou redondo para opção de 1,5 mm
- Podem ser fornecidos designs criativos, sinalética e logótipos
- Instalada com adesivo para fixação permanente.

Certificações e testagem

- Classificação de incêndio Classe **B-s1, d0**, de acordo com a norma EN 13501-1 nas condições estabelecidas nos relatórios de classificação pertinentes, disponíveis mediante pedido.
- Calor bruto de combustão (poder calorífico) - 22 335 MJ/kg (testada segundo a norma EN ISO 1716)
- Não propaga o crescimento de bactérias ou fungos numa superfície limpa (testada segundo a norma EN ISO 846:1997)
- Resistente a impactos (testada segundo a norma EN ISO 6603-1:2000)
- Resistente à abrasão (testada segundo a norma ASTM D 4060)
- Resistente a produtos químicos (contacte-nos para mais informações)
- Bronze Cradle to Cradle Certified®
- Classe A+ de emissões de COV (testada segundo os princípios da norma ISO 16000)
- Declaração de Produto Ambiental (EPD) N.º S-P-02037 (avaliação independente de acordo com a norma ISO 14025)

Acessórios de acabamento

Quando forem esperadas flutuações de temperatura, devem ser deixados pequenos espaços nas extremidades da instalação, nas posições de junção e à volta dos recortes para permitir que o material expanda e contraia. Estão disponíveis as seguintes opções de acabamento:

Vedação de juntas

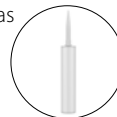

Mástique [IACC-SC]

Todas as cores, tubos de 310 ml



Vareta de soldar* [AE-1006]

Todas as cores, rolos de 100 m

* Só para placa de 1,5 mm

Guarnições comprimentos de 3 m

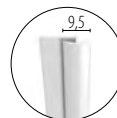

Guarnição vertical PVC-Free [AE-1068]
6 cores**

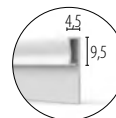

Guarnição de extremidade PVC-Free [AE-1069]
6 cores**

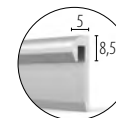

Guarnição de extremidade em alumínio [AE-1161]
Anodizado natural

Limpeza e manutenção

- Pode ser limpa com água e sabão, desinfetantes comuns ou produtos de limpeza domésticos.
- Pode ser limpa a vapor com os acessórios adequados, como esfregonas a vapor (150 °C de vapor quente a uma pressão máxima de 5 bar).

Para consultar as Diretrizes de Limpeza visite: c-sgroup.pt/37968

Garantia e vida útil

- Garantia de produto de 2 anos
- Vida útil esperada de até 25 anos

Para consultar os Termos e Condições, visite: c-sgroup.pt/16727

Seleção de cores

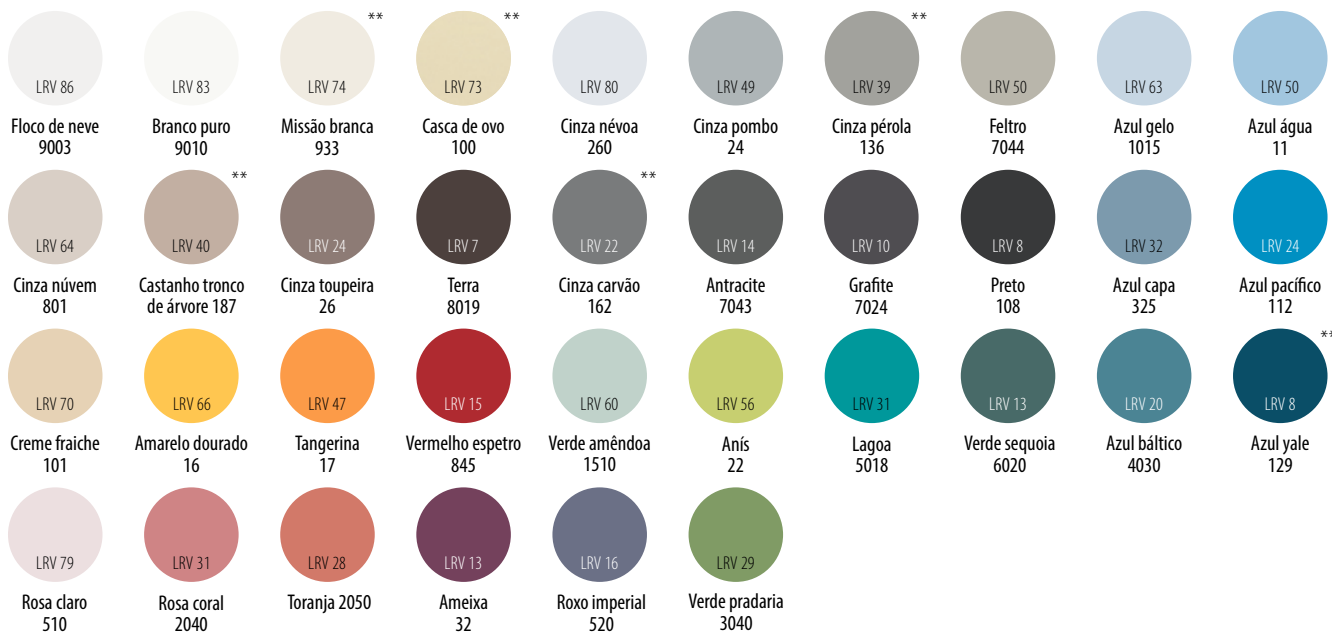

Acrovyn by Design®



A Acrovyn by Design (AbD) é uma solução de proteção de parede personalizada, que oferece aos arquitetos, aos designers de interiores e aos proprietários a possibilidade de criar interiores deslumbrantes. As ilustrações personalizadas de grande formato, as fotografias, as mensagens ou as cores personalizadas são impressas no verso da placa Acrovyn PVC-Free transparente e duradoura, protegendo o trabalho artístico e a parede contra danos.



Classe A+

Características e vantagens

- Reprodução de imagens de alta qualidade
- A impressão no verso da folha transparente garante a proteção do trabalho artístico contra danos
- A superfície resistente a impactos, riscos e lascas torna-a adequada para áreas movimentadas de edifícios
- Pode ser aplicada em paredes interiores, portas, balcões e outros substratos
- Superfície limpável com um pano, altamente durável e fácil de manter

Aplicações

- Átrios de entrada e áreas de receção
- Corredores
- Sinalização
- Enfermarias hospitalares
- Quartos de hotel
- Salas de aula
- Espaços desportivos e centros de fitness

Opções de acabamentos



Imagens



Grafismos



Sinalização



Marca



Padrões



Cores personalizadas



Personalização Madeira



c-sgroup.pt/2636

Acrovyn by Design®

Detalhes do produto

- A arte é impressa no verso de uma placa transparente Acrovyn PVC-Free com 1 mm de espessura
- O tamanho máximo de cada placa é de 3000 x 1270 mm. Grandes murais compostos por várias placas são cortados conforme necessário sem custos adicionais
- Textura de suede
- Impressão digital com tecnologia de gotículas CMYK
- Pode ser termomoldada para esquinas interiores e exteriores
- Instalada com adesivo para fixação permanente.

Certificações e testagem

- Não propaga o crescimento de bactérias ou fungos numa superfície limpa (testada segundo a norma EN ISO 846:1997)
- Resistente a impactos (testada segundo a norma EN ISO 6603-1:2000)
- Resistente à abrasão (testada segundo a norma ASTM D 4060)
- Resistente a produtos químicos (contacte-nos para mais informações)
- Classe A+ de emissões de COV (testada segundo os princípios da norma ISO 16000)
- O processo de impressão utiliza tintas com certificação GREENGUARD Gold

Requisitos do trabalho artístico

Tipo e qualidade de imagem

- Imagens de mapa de bits (.jpg, .tif, .psd, or RAW)
Podem perder qualidade se forem demasiado redimensionadas. Para obter os melhores resultados, verifique a qualidade da sua imagem no tamanho real de impressão antes de encomendar.
- Imagens vetoriais (.ai, .eps or .wfm)
Estes tipos de ficheiros são infinitamente dimensionáveis, por isso pode garantir uma impressão de alta qualidade em qualquer tamanho.



Cores personalizadas

A Abd pode ser impressa com uma cor sólida. Porém, a tecnologia de gotículas CMYK utilizada na impressão digital é diferente de um processo de mistura de tintas. Por exemplo, nem sempre é possível obter uma correspondência exata ao corresponder cores com cores Pantone ou NCS. Se a correspondência de cores for crítica, tentaremos refinar a produção de cores dentro das nossas capacidades de fabrico. Serão emitidas amostras de variações de tons para seleção.



Acessórios de acabamento

Quando forem esperadas flutuações de temperatura, devem ser deixados pequenos espaços nas extremidades da instalação, nas posições de junção e à volta dos recortes para permitir que o material expanda e contraia. Estão disponíveis as seguintes opções de acabamento:

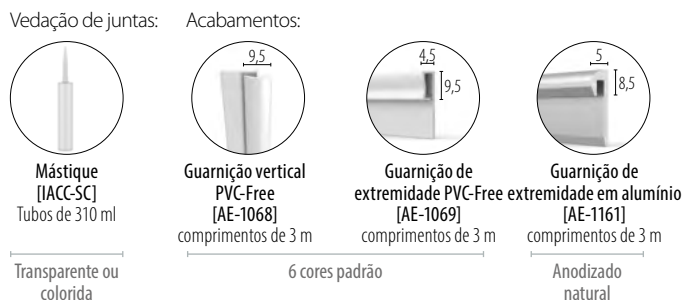

Limpeza e manutenção

- Pode ser limpa com água e sabão, desinfetantes comuns ou produtos de limpeza domésticos.

Para consultar as Diretrizes de Limpeza visite: c-sgroup.pt/37968

Garantia e vida útil

- Garantia de produto de 2 anos
- Vida útil esperada de até 25 anos

Para consultar os Termos e Condições, visite: c-sgroup.pt/16727

Direitos de autor

No que diz respeito aos direitos de propriedade intelectual de terceiros, precisamos de um acordo sobre direitos de autor assinado antes de procedermos à impressão.

Para mais informações sobre os requisitos do trabalho artístico e orientações sobre o processamento de encomendas, consulte o 'Guia de encomendas da Acrovyn by Design®'. Disponível para transferência em: c-sgroup.pt/2636



Acrovyn® Placa de aço inox

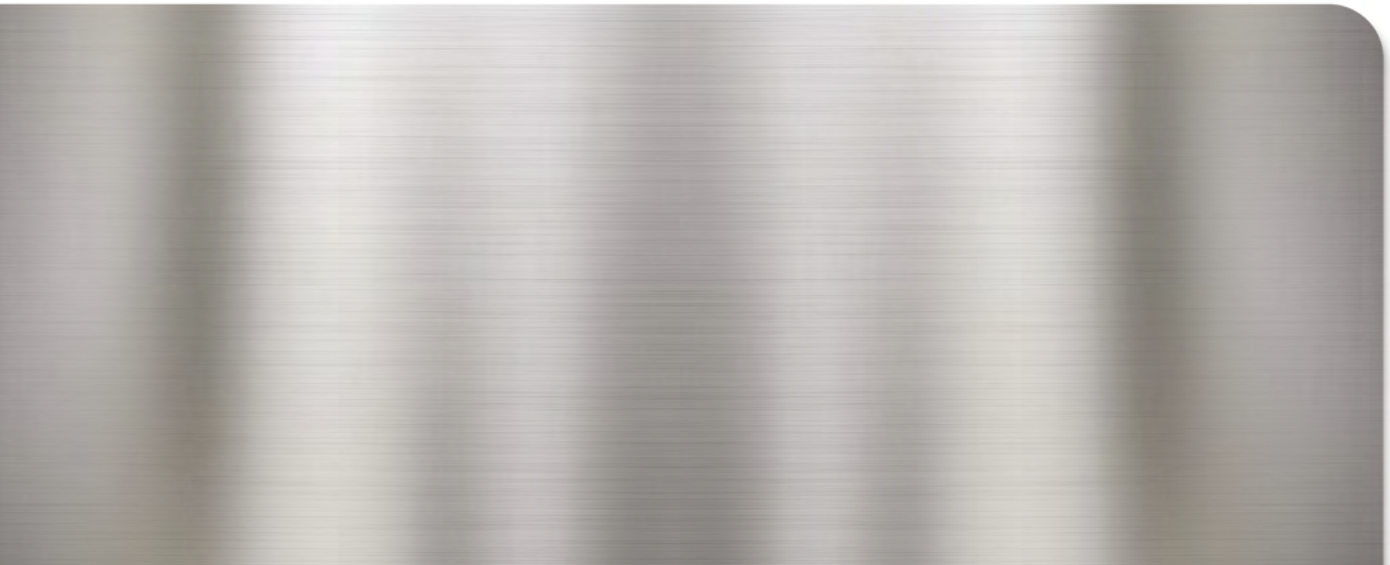

A placa de aço inox proporciona uma proteção de superfície duradoura em áreas sensíveis à higiene e em aplicações comerciais. Pode ser instalada sobre uma variedade de substratos em altura total ou parcial.



Classe A
(não combustível)

Características e vantagens

- Superfície durável e não porosa
- Resistente à corrosão
- Longa vida útil
- De limpeza e manutenção fáceis
- Estão disponíveis protetores de esquinas e barras anti-choque complementares

Aplicações

- Cozinhas
- Áreas de preparar e servir alimentos
- Indústria alimentar
- Laboratórios

Material e acabamento



Aço inoxidável
Grau 304L



Acabamento
Escovado



c-sgroup.pt/16637

Acrovyn® Placa de aço inox

Detalhes do produto

- Espessura de 1 mm: 2500 x 1250 mm
A placa é fornecida com uma película de proteção na frente, que deve ser removida após a instalação, assim que a área estiver pronta a usar.
- Podem ser fornecidos tamanhos personalizados entre as dimensões padrão e os designs de extremidades, como o padrão ondulado
- Liga de aço inox de tipo 304L (1.4307)
- Acabamento escovado
- Estão disponíveis ângulos e canais formados à medida
- Instalada com adesivo para fixação permanente. As placas são instaladas com juntas que se unem entre si.

Certificações e testagem

- Com classificação de resistência ao fogo de classe A (não combustível) sem necessidade de testagem (96/603/CE, atualizado com 2000/605/CE)

Limpeza e manutenção

- Pode ser limpa com água e sabão ou com produtos de limpeza domésticos não abrasivos de uso comum.

Para consultar as Diretrizes de Limpeza visite: c-sgroup.pt/37968

Garantia e vida útil

- Garantia de produto de 2 anos
- Vida útil superior a 25 anos

Para consultar os Termos e Condições, visite: c-sgroup.pt/16727



SM-20

Protetores de esquinas de 76 mm de altura com um robusto perfil de alumínio e uma cobertura Acrovyn de flutuação livre, evitando danos nas esquinas do impacto provocado pelo tráfego de equipamento com rodas.



Elevada
durabilidade

Características e vantagens

- Protetores de esquinas de 76 mm de altura concebidos para esquinas de 90°
- Cobertura de encaixe texturada e resistente ao impacto
- A cobertura de flutuação livre flete com o impacto, absorvendo a sua força
- Perfil contínuo de alumínio para uma proteção de elevada durabilidade contra impactos
- Disponível em altura total ou parcial
- Tampa e topos facilmente substituíveis

Aplicações

- Paredes de corredores e colunas
- Áreas de acesso a elevadores
- Áreas de receção e de espera
- Áreas de serviço de comida e refeições

Cores e textura



Cores fortes
27



Textura
Shadowgrain

Consulte o verso para mais detalhes.



c-sgroup.pt/2551



SM-20

Montagem na superfície

90° - cantos



SM-20

Acessórios

- Fornecidos com topos superiores e inferiores

Comprimentos e fixação dos perfis

- Corte à medida desde comprimentos de perfil de 3 m
- Fixação com graduação a 400 mm do centro

Garantia e vida útil

- Garantia de produto de 2 anos
- Vida útil esperada de até 25 anos

Para consultar os Termos e Condições, visite: c-sgroup.pt/16727

Seleção de cores

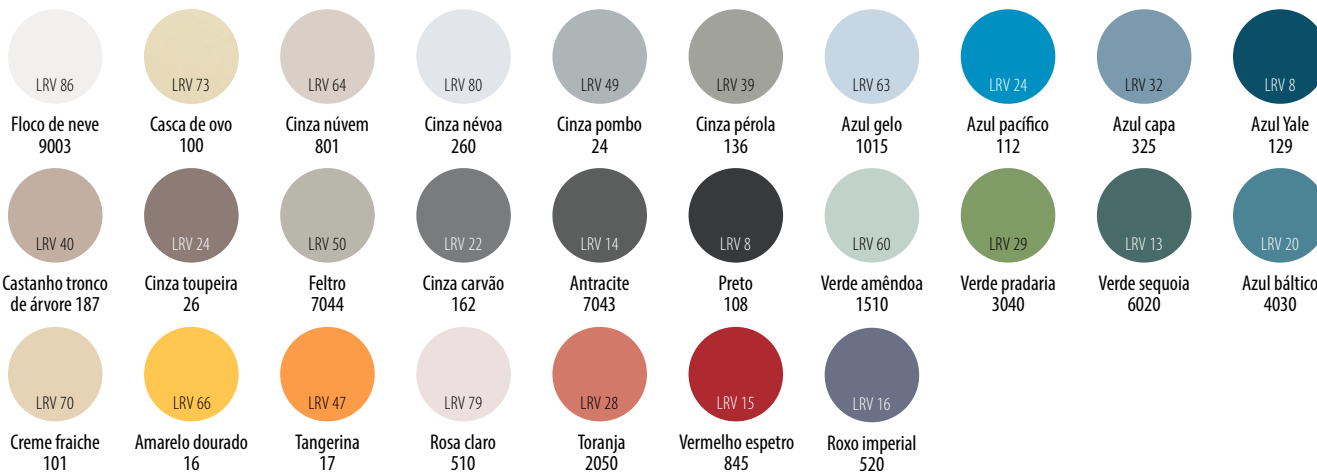

O LRV (Valor de Reflexão de Luz) indica a quantidade de luz que é refletida por uma superfície e pode ser usado para avaliar o grau de contraste visual entre superfícies distintas. Os valores de LRV das cores Acrovyn foram determinados usando o método de medição de valor CIE Y.

SSM-20

Protetores de esquinas de 51 mm de altura com um robusto perfil de alumínio e uma cobertura Acrovyn de flutuação livre, evitando danos nas esquinas em áreas de circulação movimentadas.



Elevada
durabilidade

Características e vantagens

- Protetores de esquinas de 51 mm de altura concebidos para esquinas de 90°
- Cobertura de encaixe texturada e resistente ao impacto
- A cobertura de flutuação livre flete com o impacto, absorvendo a sua força
- Perfil contínuo de alumínio para uma proteção de elevada durabilidade contra impactos
- Disponível em altura total ou parcial
- Tampa e topos facilmente substituíveis

Aplicações

- Paredes de corredores e colunas
- Áreas de acesso a elevadores
- Áreas de receção e de espera
- Áreas de serviço de comida e refeições

Cores e textura



Cores fortes
27



Acabamentos
decorativos
12



Textura
Shadowgrain

Consulte o verso para mais detalhes.



c-sgroup.pt/398



SSM-20

Montagem na superfície

90° - cantos



SSM-20

Acessórios

- Fornecidos com topos superiores e inferiores

Comprimentos e fixação dos perfis

- Corte à medida desde comprimentos de perfil de 3 m
- Fixação com graduação a 400 mm do centro

Garantia e vida útil

- Garantia de produto de 2 anos
- Vida útil esperada de até 25 anos

Para consultar os Termos e Condições, visite: c-sgroup.pt/16727

Seleção de cores

Cores sólidas - todos os modelos										
	Floco de neve 9003	Branco puro 9010	Missão branca 933	Casca de ovo 100	Cinza névoa 260	Cinza pombo 24	Cinza pérola 136	Feltro 7044	Azul gelo 1015	Azul água 11
	Cinza névoa 801	Castanho tronco de árvore 187	Cinza toupeira 26	Terra 8019	Cinza carvão 162	Antracite 7043	Grafite 7024	Preto 108	Azul capa 325	Azul pacífico 112
	Creme fraiche 101	Amarelo dourado 16	Tangerina 17	Vermelho espetro 845	Verde amêndoa 1510	Anís 22	Lagoa 5018	Verde sequoia 6020	Azul báltico 4030	Azul yale 129
	Rosa claro 510	Rosa coral 2040	Toranja 2050	Ameixa 32	Roxo imperial 520	Verde pradaria 3040				
	Carvalho natural 51	Carvalho dourado 52	Noz 53	Carvalho branqueado 36	Carvalho fumado 38	Wengé 39				
Metal escovado 06	Bronze 57	Cobre 58	Cinza betão 54	Toupeira cimento 55	Betão preto 56					

O LRV (Valor de Reflexão de Luz) indica a quantidade de luz que é refletida por uma superfície e pode ser usado para avaliar o grau de contraste visual entre superfícies distintas. Os valores de LRV das cores Acrovyn foram determinados usando o método de medição de valor CIE Y.

SM-20M

Protetores de esquinas de 75 mm com um robusto perfil de alumínio e uma cobertura Acrovyn de flutuação livre, concebida para proteger cantos de 135° de danos causados pelo impacto.



Elevada
durabilidade

Características e vantagens

- Protetores de esquinas de 76 mm de altura concebidos para esquinas de 135°
- Cobertura de encaixe texturada e resistente ao impacto
- A cobertura de flutuação livre flete com o impacto, absorvendo a sua força
- Perfil contínuo de alumínio para uma proteção de elevada durabilidade contra impactos
- Disponível em altura total ou parcial
- Tampa e topos facilmente substituíveis

Aplicações

- Paredes de corredores e colunas
- Áreas de acesso a elevadores
- Áreas de receção e de espera
- Áreas de serviço de comida e refeições

Cores e textura



Cores fortes
27



Textura
Shadowgrain

Consulte o verso para mais detalhes.



c-sgroup.pt/16632



SM-20M

Montagem na superfície

135° - cantos

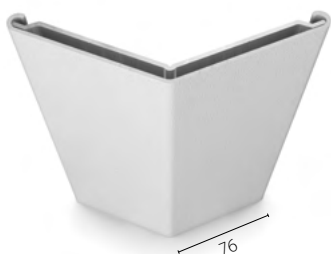

SM-20M

Acessórios

- Fornecidos com topos superiores e inferiores

Comprimentos e fixação dos perfis

- Corte à medida desde comprimentos de perfil de 3 m
- Fixar a 400 mm do centro

Garantia e vida útil

- Garantia de produto de 2 anos
- Vida útil esperada de até 25 anos

Para consultar os Termos e Condições, visite: c-sgroup.pt/16727

Seleção de cores

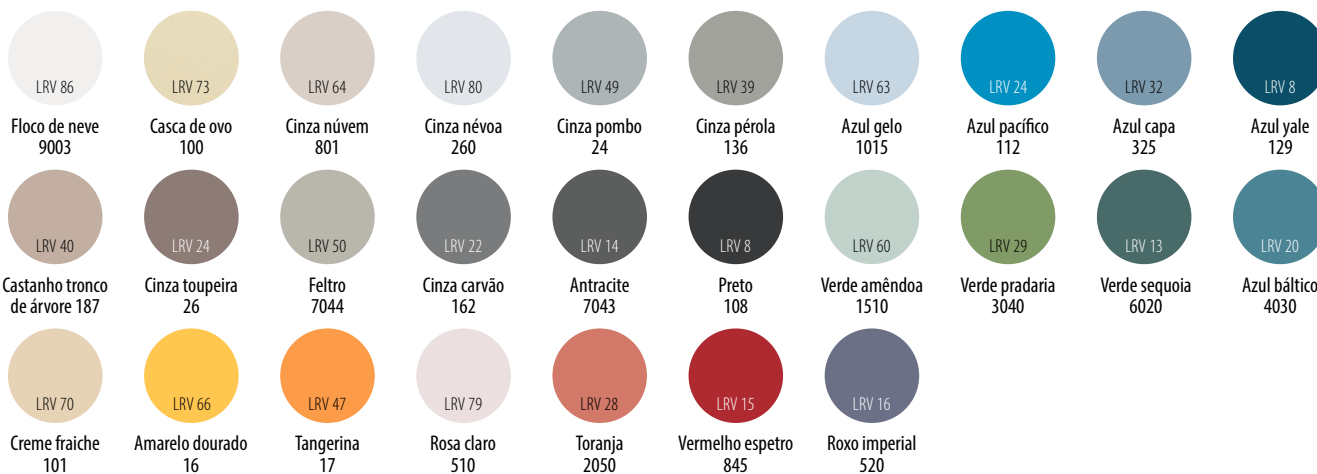

O LRV (Valor de Reflexão de Luz) indica a quantidade de luz que é refletida por uma superfície e pode ser usado para avaliar o grau de contraste visual entre superfícies distintas. Os valores de LRV das cores Acrovyn foram determinados usando o método de medição de valor CIE Y.

SO Series

Uma gama de protetores de esquinas simples de instalar, que oferecem uma proteção económica contra os danos provocados pelo tráfego pedonal e de equipamento com rodas.



Média
durabilidade

Características e vantagens

- Protetores de esquinas de 30, 50 ou 75 mm de altura concebidos para esquinas de 90°
- Protetor de esquinas de 50 mm de altura com uma esquina flexível para se adaptar a ângulos entre 80° e 175 ° (SO-50V)
- Fácil instalação com fita autoadesiva de dupla face ou adesivo de construção
- Disponível em altura total ou parcial
- Uma vasta gama de cores para coordenar facilmente com qualquer esquema de design interior

Aplicações

- Paredes de corredores e colunas
- Áreas de acesso a elevadores
- Áreas de receção e de espera
- Áreas de serviço de comida e refeições

Cores e textura



Cores fortes
36



Acabamentos Decorativos
(apenas SO-50)
12



Textura
Shadowgrain

Consulte o verso para mais detalhes.



c-sgroup.pt/8495

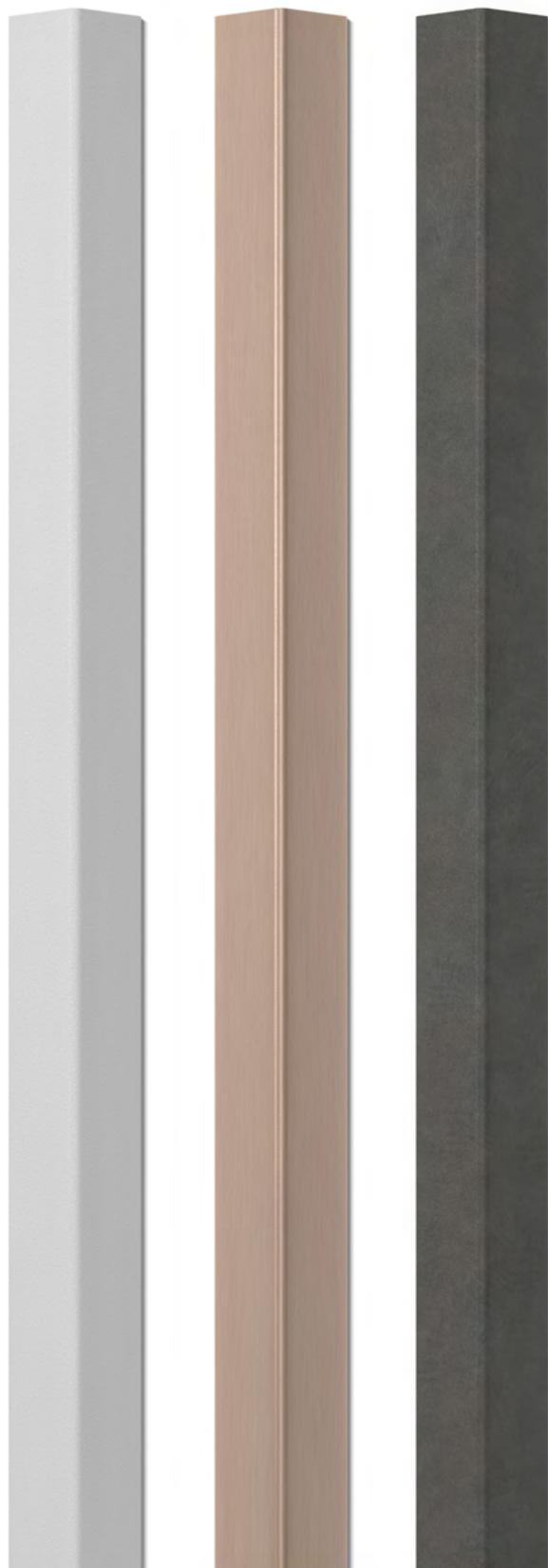

SO Series

Montagem na superfície

90° - cantos



80°-175° - cantos



- SO-30 (perna de 30 mm)
- SO-50 (perna de 50 mm)
- SO-75 (perna de 75 mm)

SO-50V

Acessórios

- Podem ser fornecidos com ou sem fita adesiva de dupla face

Comprimentos e fixação dos perfis

- Corte à medida desde comprimentos de perfil de 3 m
- Instalação com fita autoadesiva de dupla face ou adesivo de construção

Garantia e vida útil

- Garantia de produto de 2 anos
- Vida útil esperada de até 25 anos

Para consultar os Termos e Condições, visite: c-sgroup.pt/16727

Seleção de cores

Cores sólidas - todos os modelos	LRV 86	LRV 83	LRV 74	LRV 73	LRV 80	LRV 49	LRV 39	LRV 50	LRV 63	LRV 50	
	Floco de neve 9003	Branco puro 9010	Missão branca 933	Casca de ovo 100	Cinza névoa 260	Cinza pombo 24	Cinza pérola 136	Feltro 7044	Azul gelo 1015	Azul água 11	
	LRV 64	LRV 40	LRV 24	LRV 7	LRV 22	LRV 14	LRV 10	LRV 8	LRV 32	LRV 24	
	Cinza névoa 801	Castanho tronco de árvore 187	Cinza toupeira 26	Terra 8019	Cinza carvão 162	Antracite 7043	Grafite 7024	Preto 108	Azul capa 325	Azul pacífico 112	
	LRV 70	LRV 66	LRV 47	LRV 15	LRV 60	LRV 56	LRV 31	LRV 13	LRV 20	LRV 8	
	Creme fraiche 101	Amarelo dourado 16	Tangerina 17	Vermelho espetro 845	Verde amêndoa 1510	Anís 22	Lagoa 5018	Verde sequoia 6020	Azul báltico 4030	Azul yale 129	
	LRV 79	LRV 31	LRV 28	LRV 13	LRV 16	LRV 29					
	Rosa claro 510	Rosa coral 2040	Toranja 2050	Ameixa 32	Roxo imperial 520	Verde pradaria 3040					
	Acabamentos Decorativos - apenas SO-50	LRV 54	LRV 37	LRV 27	LRV 40	LRV 18	LRV 10				
		Carvalho natural 51	Carvalho dourado 52	Noz 53	Carvalho branqueado 36	Carvalho fumado 38	Wengé 39				
LRV 30		LRV 33	LRV 31	LRV 43	LRV 25	LRV 10					
Metal escovado 06		Bronze 57	Cobre 58	Cinza betão 54	Toupeira cimento 55	Betão preto 56					

O LRV (Valor de Reflexão de Luz) indica a quantidade de luz que é refletida por uma superfície e pode ser usado para avaliar o grau de contraste visual entre superfícies distintas. Os valores de LRV das cores Acrovyn foram determinados usando o método de medição de valor CIE Y.

SM-20N

Protetores de esquinas de 76 mm com um robusto perfil de alumínio e uma cobertura livre Acrovyn PVC - Free, evitando danos nas esquinas do impacto provocado pelo tráfego de rodas.



Elevada
durabilidade

Características e vantagens

- Protetores de esquinas de 76 mm de altura concebidos para esquinas de 90°
- Cobertura de encaixe texturada e resistente ao impacto
- A cobertura de flutuação livre flete com o impacto, absorvendo a sua força
- Perfil contínuo de alumínio para uma proteção de elevada durabilidade contra impactos
- Disponível em altura total ou parcial
- Tampa e topos facilmente substituíveis

Aplicações

- Paredes de corredores e colunas
- Áreas de acesso a elevadores
- Áreas de receção e de espera
- Áreas de serviço de comida e refeições

Cores e textura



Cores fortes
15



Textura
Shadowgrain

Consulte o verso para mais detalhes.



c-sgroup.pt/2551



SM-20N

Montagem na superfície

90° - cantos



SM-20N

Acessórios

- Fornecidos com topos superiores e inferiores

Comprimentos e fixação dos perfis

- Corte à medida desde comprimentos de perfil de 3 m
- Fixação com graduação a 400 mm do centro

Garantia e vida útil

- Garantia de produto de 2 anos
- Vida útil esperada de até 25 anos

Para consultar os Termos e Condições, visite: c-sgroup.pt/16727

Seleção de cores

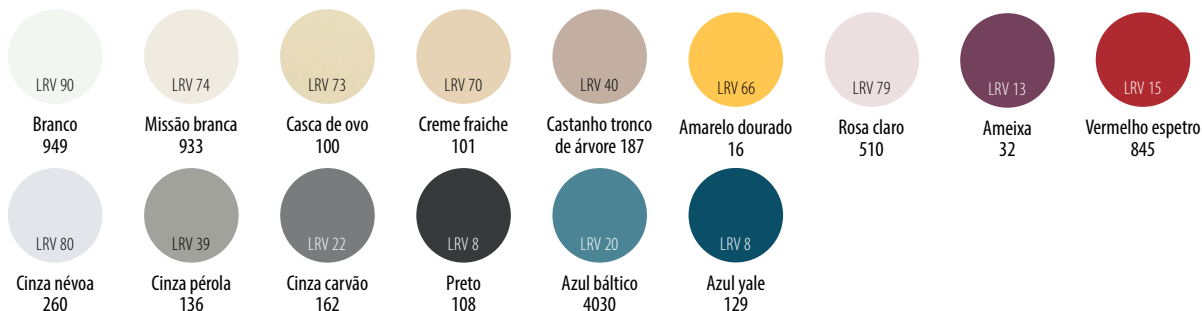

O LRV (Valor de Reflexão de Luz) indica a quantidade de luz que é refletida por uma superfície e pode ser usado para avaliar o grau de contraste visual entre superfícies distintas. Os valores de LRV das cores Acrovyn foram determinados usando o método de medição de valor CIE Y.

SSM-20N

Protetores de esquinas de 51 mm de altura com um robusto perfil de alumínio e uma cobertura livre Acrovyn PVC - Free, evitando danos nas esquinas em áreas de circulação movimentadas.



Elevada
durabilidade

Características e vantagens

- Protetores de esquinas de 51 mm de altura concebidos para esquinas de 90°
- Cobertura de encaixe texturada e resistente ao impacto
- A cobertura de flutuação livre flete com o impacto, absorvendo a sua força
- Perfil contínuo de alumínio para uma proteção de elevada durabilidade contra impactos
- Disponível em altura total ou parcial
- Tampa e topos facilmente substituíveis

Aplicações

- Paredes de corredores e colunas
- Áreas de acesso a elevadores
- Áreas de receção e de espera
- Áreas de serviço de comida e refeições

Cores e textura



Cores fortes
15



Textura
Shadowgrain

Consulte o verso para mais detalhes.



c-sgroup.pt/398



SSM-20N

Montagem na superfície

90° - cantos



SSM-20N

Acessórios

- Fornecidos com topos superiores e inferiores

Comprimentos e fixação dos perfis

- Corte à medida desde comprimentos de perfil de 3 m
- Fixação com graduação a 400 mm do centro

Garantia e vida útil

- Garantia de produto de 2 anos
- Vida útil esperada de até 25 anos

Para consultar os Termos e Condições, visite: c-sgroup.pt/16727

Seleção de cores

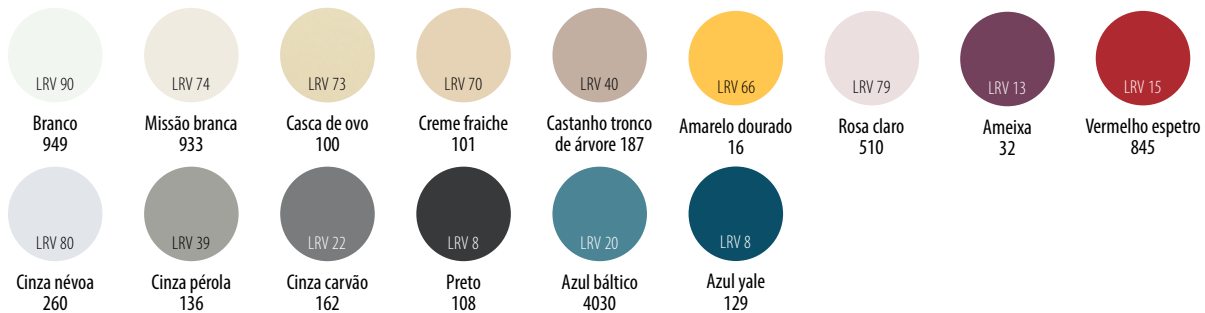

O LRV (Valor de Reflexão de Luz) indica a quantidade de luz que é refletida por uma superfície e pode ser usado para avaliar o grau de contraste visual entre superfícies distintas. Os valores de LRV das cores Acrovyn foram determinados usando o método de medição de valor CIE Y.

TF-N

Fabricados por encomenda e simples de instalar proteções termoformadas concebidas para proporcionar proteção a esquinas propensas a danos.



Média durabilidade



Características e vantagens

- Protetores de esquinas PVC-Free para esquinas de 90°
- Termoformados a partir de chapa Acrovyn PVC-Free de 1,5 mm, com certificação Bronze Cradle to Cradle Certified®
- Disponível em tamanhos e alturas adequados às necessidades do projeto
- Disponíveis com extremidade reta para instalar na placa com juntas que se unem entre si obtendo uma secção contínua ou extremidade boleada (opção redonda ou em ângulo de 45°)
- Fácil instalação com fita autoadesiva de dupla face ou adesivo de construção
- Uma vasta gama de cores para coordenar facilmente com qualquer esquema de design interior

Aplicações

- Paredes de corredores e colunas
- Áreas de acesso a elevadores
- Áreas de receção e de espera
- Áreas de serviço de comida e refeições

Cores e textura



Cores fortes
36



Textura
Suede

Consulte o verso para mais detalhes.

* Cradle to Cradle Certified® é uma marca registada do Cradle to Cradle Products Innovation Institute.



c-sgroup.pt/16631



TF-N

Montagem na superfície

90° - cantos



TF-N

Altura: mín. 30 mm, máx. 645 mm

Acessórios

- Podem ser fornecidos com ou sem fita adesiva de dupla face
- Opções de extremidades:



Reta



Boleada



45° boleada

Comprimentos e fixação dos perfis

- Fabricados à medida necessária, máx. 2,9 m
- Instalação com fita autoadesiva de dupla face ou adesivo de construção

Garantia e vida útil

- Garantia de produto de 2 anos
- Vida útil esperada de até 25 anos

Para consultar os Termos e Condições, visite: c-sgroup.pt/16727

Seleção de cores

Floco de neve 9003	Branco puro 9010	Missão branca 933	Casca de ovo 100	Cinza névoa 260	Cinza pombo 24	Cinza pérola 136	Feltro 7044	Azul gelo 1015	Azul água 11
Cinza névoa 801	Castanho tronco de árvore 187	Cinza toupeira 26	Terra 8019	Cinza carvão 162	Antracite 7043	Grafite 7024	Preto 108	Azul capa 325	Azul pacífico 112
Creme fraiche 101	Amarelo dourado 16	Tangerina 17	Vermelho espetro 845	Verde amêndoa 1510	Anís 22	Lagoa 5018	Verde sequoia 6020	Azul báltico 4030	Azul yale 129
Rosa claro 510	Rosa coral 2040	Toranja 2050	Ameixa 32	Roxo imperial 520	Verde pradaria 3040				

O LRV (Valor de Reflexão de Luz) indica a quantidade de luz que é refletida por uma superfície e pode ser usado para avaliar o grau de contraste visual entre superfícies distintas. Os valores de LRV das cores Acrovyn foram determinados usando o método de medição de valor CIE Y.

Série A

Protetores de esquinas em aço inox montados à superfície, que oferecem uma proteção de elevada durabilidade para cantos externos sujeitos a danos.



Elevada durabilidade

Características e vantagens

- Fabricados em aço inox de 1 mm de espessura
- As extremidades dobradas proporcionam um ligeiro espaço por trás dos protetores de esquinas para acomodar as irregularidades das paredes
- Disponíveis em três alturas para se adaptarem aos requisitos do projeto
- Concebidos para se adaptarem a esquinas de 90° como padrão. Os ângulos personalizados podem ser fornecidos mediante pedido.
- Instalados com adesivo de construção ou podem ser fixados mecanicamente

Aplicações

- Cozinhas e áreas de servir alimentos
- Laboratórios
- Indústria farmacêutica
- Indústria alimentar
- Áreas de comércio a retalho
- Áreas traseiras

Material e acabamento



Aço inoxidável
Grau 304L



Acabamento
Escovado



c-sgroup.pt/8505



Série A

Montagem na superfície

90° - cantos *



- 30A (perna de 30 mm)
- 50A (perna de 50 mm)
- 75A (perna de 75 mm)

**Os ângulos personalizados podem ser fornecidos mediante pedido*

Comprimentos e fixação dos perfis

- Comprimentos do perfil: 3 m
- Instalação com adesivo de construção (pode ser fornecido se necessário) ou fixadores mecânicos

Garantia e vida útil

- Garantia de produto de 2 anos
- Vida útil superior a 25 anos

Para consultar os Termos e Condições, visite: c-sgroup.pt/16727



Série C

Protetores de esquinas em borracha EPDM que oferecem proteção superior e qualidades de absorção de choque para áreas propensas a danos intensos.



Extrema
durabilidade

Características e vantagens

- Protetores de esquinas robustos em borracha EPDM
- Disponíveis nas alturas 75 ou 100 mm para se adaptarem aos requisitos do projeto
- Solução de baixa manutenção, adequada para aplicações em interiores e exteriores
- O modelo 100C tem ranhuras na superfície interna para permitir uma maior aderência
- Instalação com adesivo de construção e/ou fixações exclusivas

Aplicações

- Corredores de serviço
- Áreas traseiras
- Zonas de carga
- Áreas de recolha de bagagem
- Armazéns
- Parques de estacionamento

Material e cor



Borracha
EPDM
Preto



c-sgroup.pt/411



Série C

Montagem na superfície

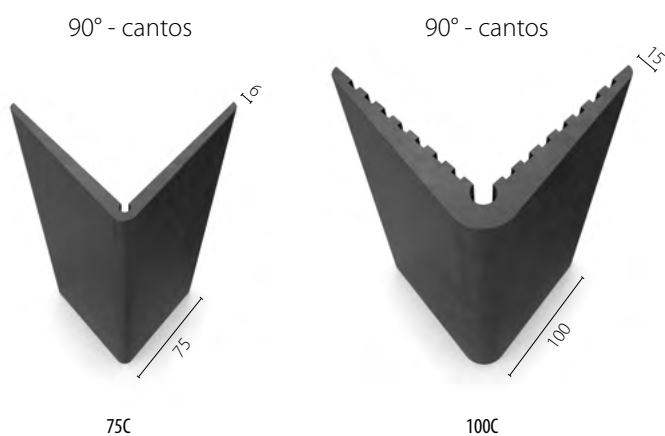

Comprimentos e fixação dos perfis

- Comprimentos do perfil: 3 m
- 75C: fixação mecânica no máx. a 300 mm de graduação do centro ou adesivo de construção
- 100C: fixação mecânica no máx. a 300 mm de graduação do centro e adesivo de construção

Garantia e vida útil

- Garantia de produto de 2 anos
- Vida útil superior a 25 anos

Para consultar os Termos e Condições, visite: c-sgroup.pt/16727

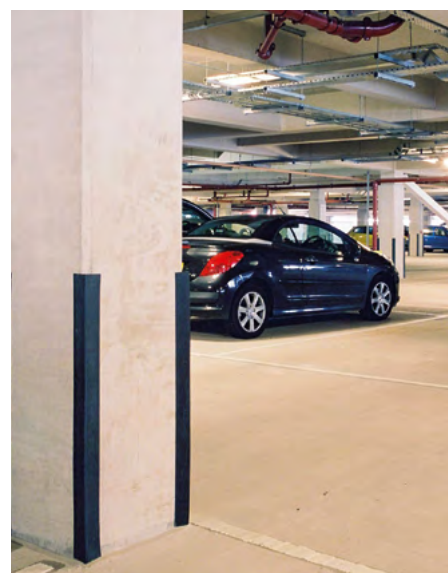

HREB-6



Corrimãos circulares de 40 mm, com coberturas lisas com aditivos bactericidas, que proporcionam um apoio pedonal robusto em ambientes higiénicos.



Média
durabilidade



Certificado de
bactericida

Características e vantagens

- Corrimão de 40 mm de diâmetro, com um desenho ergonómico
- Cobertura Acrovyn Bactericida lisa com uma ampla gama de cores padrão
- Os aditivos bactericidas na cobertura matam proativamente bactérias na sua superfície (testados segundo a norma ISO 22196) e mantêm a eficácia durante toda a vida útil do produto
- Perfil contínuo de alumínio para um apoio resistente
- A fita de enchimento fecha a ranhura do perfil para facilitar a limpeza
- Várias opções de suporte
- Pode ser instalado em paredes curvas (raio mín. de 1 m)

Cores e textura



Cores fortes
27



Textura
Liso

Consulte o verso para mais detalhes.

* O material da Acrovyn Bactericida contém piritionato de zinco Sanitized® como aditivo antimicrobiano. Sanitized® é uma marca registada da Sanitized AG.

Aplicações

- Hospitais, casas de repouso, escolas e outros edifícios onde pode ser preciso o apoio de um corrimão
- Corredores
- Escadarias



c-sgroup.pt/6851

HREB-6

Opções de montagem

Suportes em alumínio

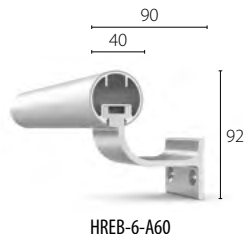

Suportes em aço inox

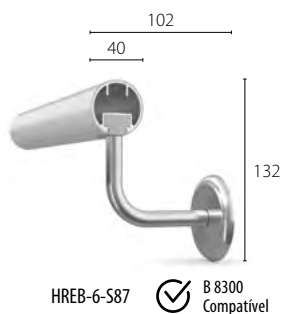
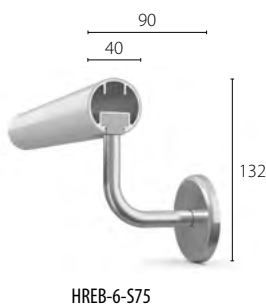

Acessórios

- Topos ou tampas de extremidade
- Cantos externos, internos e ângulos estranhos (120° a 165°)
- Suportes em aço inox ou alumínio (incluindo opção para instalações redondas)
- Aros de transição verticais opcionais - preto (padrão) ou cinzento-claro
- Adaptadores universais de canto para instalações em escadas
- kit amovível para condutas de serviço



Comprimentos e fixação dos perfis

- Comprimentos do perfil: 4 m
- Suportes a um máx. de 800 mm do centro; recomenda-se a fixação ao perfil metálico interior do pladour

Garantia e vida útil

- Garantia de produto de 2 anos
- Vida útil esperada de até 25 anos

Para consultar os Termos e Condições, visite: c-sgroup.pt/16727

Certificações e testagem

Testado segundo a ISO 22196 e classificado segundo a norma EN 1040.

Bactericida contra:

Escherichia coli



Atividade na fase log: 5,4

Staphylococcus aureus



Atividade na fase log: 5,1

Mycobacterium smegmatis



Atividade na fase log: >5

Bacteriostático contra:

MRSA



Atividade na fase log: 3,92

Salmonela enteritidis



Atividade na fase log: 4,1

Listeria monocytogenes



Atividade na fase log: 2,661

Enterococcus (espécies)



Atividade na fase log: 2,28

Seleção de cores

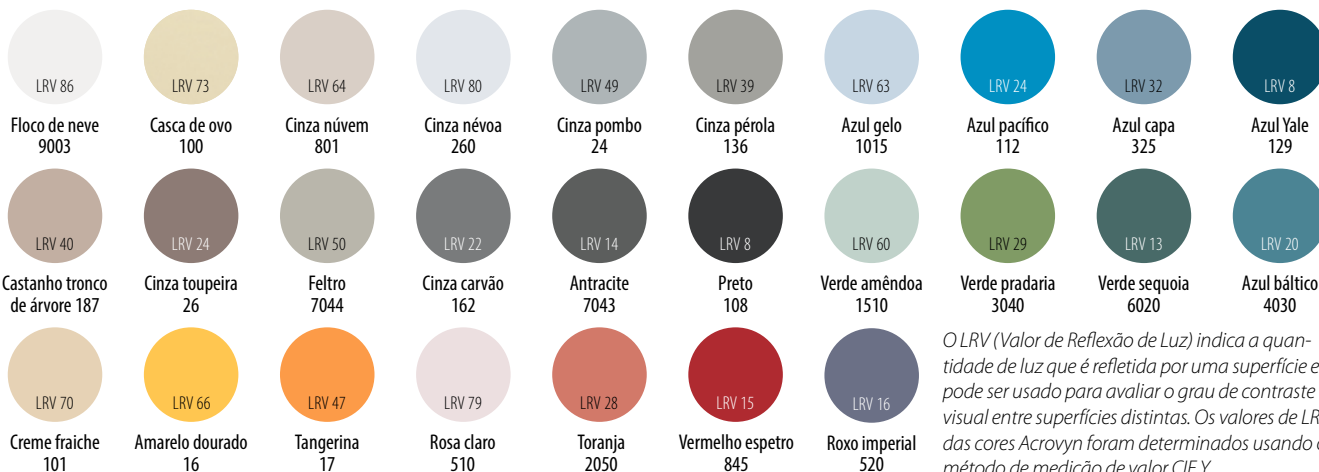

O LRV (Valor de Reflexão de Luz) indica a quantidade de luz que é refletida por uma superfície e pode ser usado para avaliar o grau de contraste visual entre superfícies distintas. Os valores de LRV das cores Acrovyn foram determinados usando o método de medição de valor CIE Y.

HRE-6



Corrimão circular de 40 mm, que combina os acabamentos decorativos contemporâneos com a facilidade de manutenção Acrovyn.



Média
durabilidade

Características e vantagens

- Corrimão de 40 mm de diâmetro, com um desenho ergonómico
- Cobertura Acrovyn suave em vários acabamentos em madeira, metal e betão
- Perfil contínuo de alumínio para um apoio resistente
- A fita de enchimento fecha a ranhura do perfil para facilitar a limpeza
- Várias opções de suporte
- Pode ser instalado em paredes curvas (raio mín. de 1,5 m)

Cores e textura



Acabamentos
12



Textura
Liso

Consulte o verso para mais detalhes.

Aplicações

- Hospitais, casas de repouso, escolas e outros edifícios onde pode ser preciso o apoio de um corrimão
- Corredores
- Escadarias



c-sgroup.pt/6853

HRE-6

Opções de montagem

Suportes em alumínio

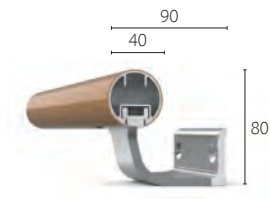

HRE-6-A80



HRE-6-A60

Suportes em aço inox

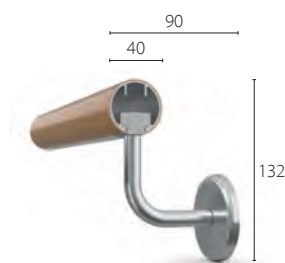

HRE-6-S75

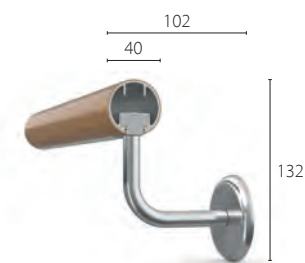

HRE-6-S87



Acessórios

- Topos ou tampas de extremidade
- Cantos externos, internos e ângulos estranhos (120° a 165°)
- Suportes em aço inox ou alumínio (incluindo opção para instalações redondas)
- Aros de transição verticais opcionais - preto (padrão) ou cinzento-claro
- Adaptadores universais de canto para instalações em escadarias (disponível em 27 cores sólidas=)
- kit amovível para condutas de serviço

Comprimentos e fixação dos perfis

- Comprimentos do perfil: 4 m
- Suportes a um máx. de 800 mm do centro; recomenda-se a fixação ao perfil metálico interior do pladour

Garantia e vida útil

- Garantia de produto de 2 anos
- Vida útil esperada de até 25 anos

Para consultar os Termos e Condições, visite: c-sgroup.pt/16727

Seleção de cores



O LRV (Valor de Reflexão de Luz) indica a quantidade de luz que é refletida por uma superfície e pode ser usado para avaliar o grau de contraste visual entre superfícies distintas. Os valores de LRV dos acabamentos Acrovyn foram determinados com o método de medição de valor CIE Y.

HRO-6



Corrimãos ovais de 38 mm de largura, com um desenho ergonómico, que proporciona um apoio firme nos corredores de circulação.



Média
durabilidade

Características e vantagens

- Corrimão oval de 38 mm de largura com pega confortável
- Cobertura durável e texturada Acrovyn disponível em várias cores sólidas e acabamentos decorativos
- Perfil contínuo de alumínio para um apoio resistente
- A fita de enchimento fecha a ranhura do perfil para facilitar a limpeza
- Várias opções de suporte

Aplicações

- Hospitais, casas de repouso, escolas e outros edifícios onde pode ser preciso o apoio de um corrimão
- Corredores

Cores e textura



Cores fortes
27



Acabamentos
12



Textura
Shadowgrain

Consulte o verso para mais detalhes.



c-sgroup.pt/6847

HRO-6

Opções de montagem

Suportes em alumínio



HRO-6-A80

Suportes em aço inox

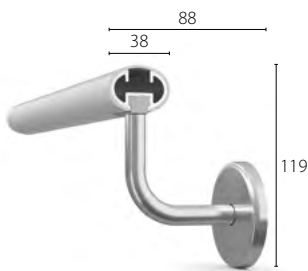

HRO-6-S75

Acessórios

- Topos
- Cantos externos
- Cantos internos disponíveis para corrimãos em cores sólidas
- Tampas de extremidades em preto ou cinzento
- Suportes de aço inox ou alumínio
- Aros de transição verticais opcionais - preto (padrão) ou cinzento-claro
- kit amovível para condutas de serviço

Comprimentos e fixação dos perfis

- Comprimentos do perfil: 4 m
- Suportes a um máx. de 800 mm do centro; recomenda-se a fixação ao perfil metálico interior do pladour

Garantia e vida útil

- Garantia de produto de 2 anos
- Vida útil esperada de até 25 anos

Para consultar os Termos e Condições, visite: c-sgroup.pt/16727

Seleção de cores

	LRV 86	LRV 73	LRV 64	LRV 80	LRV 49	LRV 39	LRV 63	LRV 24	LRV 32	LRV 8	
Cores fortes	Floco de neve 9003	Casca de ovo 100	Cinza névem 801	Cinza névoa 260	Cinza pombo 24	Cinza pérola 136	Azul gelo 1015	Azul pacífico 112	Azul capa 325	Azul Yale 129	
	LRV 40	LRV 24	LRV 50	LRV 22	LRV 14	LRV 8	LRV 60	LRV 29	LRV 13	LRV 20	
	Castanho tronco de árvore 187	Cinza toupeira 26	Feltro 7044	Cinza carvão 162	Antracite 7043	Preto 108	Verde amêndoa 1510	Verde pradaria 3040	Verde sequoia 6020	Azul báltico 4030	
	LRV 70	LRV 66	LRV 47	LRV 79	LRV 28	LRV 15	LRV 16				
	Creme fraiche 101	Amarelo dourado 16	Tangerina 17	Rosa claro 510	Toranja 2050	Vermelho espetro 845	Roxo imperial 520				
	Acabamentos	LRV 54	LRV 37	LRV 27	LRV 40	LRV 18	LRV 10				
		Carvalho natural 51	Carvalho dourado 52	Noz 53	Carvalho branqueado 36	Carvalho fumado 38	Wengé 39				
		LRV 30	LRV 33	LRV 31	LRV 43	LRV 25	LRV 10				
		Metal escovado 06	Bronze 57	Cobre 58	Cinza betão 54	Toupeira cimento 55	Betão preto 56				

O LRV (Valor de Reflexão de Luz) indica a quantidade de luz que é refletida por uma superfície e pode ser usado para avaliar o grau de contraste visual entre superfícies distintas. Os valores de LRV das cores Acrovyn foram determinados usando o método de medição de valor CIE Y.

HR-6N



Corrimãos circulares de 40 mm com cobertura texturada Acrovyn PVC-Free, proporcionando um confortável apoio à mobilidade nos corredores.



Média
durabilidade

Características e vantagens

- Corrimão de 40 mm de diâmetro, com um desenho ergonómico
- Cobertura durável e texturada Acrovyn PVC - Free
- Perfil contínuo de alumínio para um apoio resistente
- Desenho de perfil sem ranhuras para uma limpeza fácil
- Várias opções de suporte
- Pode ser instalado em paredes curvas (raio mín. de 1 m)

Aplicações

- Hospitais, casas de repouso, escolas e outros edifícios onde pode ser preciso o apoio de um corrimão
- Corredores

Cores e textura



Cores fortes
15



Textura
Shadowgrain

Consulte o verso para mais detalhes.



c-sgroup.pt/374

HR-6N

Opções de montagem

Suportes em aço inox

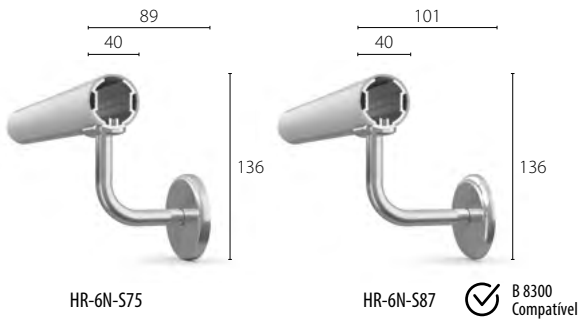

Acessórios

- Topos
- Cantos externos e internos
- Suportes em aço inox
- Anéis transparentes opcionais para topos e peças dos cantos

Comprimentos e fixação dos perfis

- Comprimentos do perfil: 3 m
- Suportes a um máx. de 800 mm do centro; recomenda-se a fixação ao perfil metálico interior do pladour

Garantia e vida útil

- Garantia de produto de 2 anos
- Vida útil esperada de até 25 anos

Para consultar os Termos e Condições, visite: c-sgroup.pt/16727

Seleção de cores

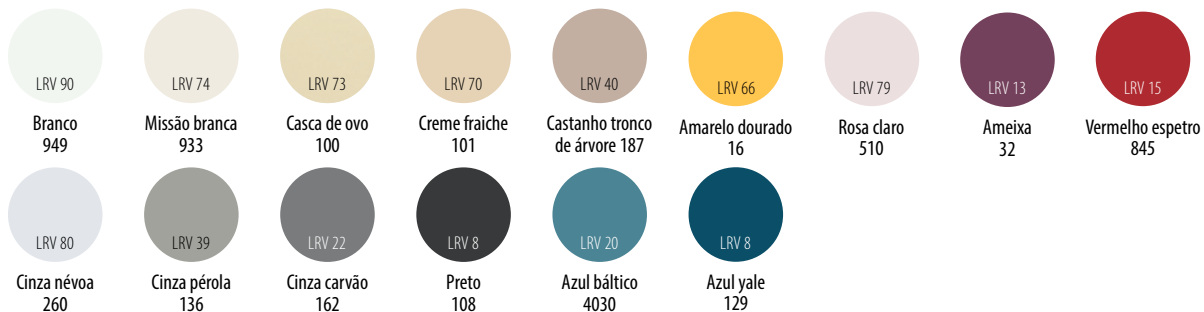

O LRV (Valor de Reflexão de Luz) indica a quantidade de luz que é refletida por uma superfície e pode ser usado para avaliar o grau de contraste visual entre superfícies distintas. Os valores de LRV das cores Acrovyn foram determinados usando o método de medição de valor CIE Y.

HRO-6N



Corrimãos ovais de 38 mm de largura, com um desenho ergonómico, que proporciona um apoio firme nos corredores de circulação.



Média
durabilidade

Características e vantagens

- Corrimão oval de 38 mm de largura com pega confortável
- Cobertura durável e texturada Acrovyn PVC - Free disponível em várias cores
- Perfil contínuo de alumínio para um apoio resistente
- A fita de enchimento fecha a ranhura do perfil para facilitar a limpeza
- Variedade de opções de suporte

Aplicações

- Hospitais, casas de repouso, escolas e outros edifícios onde pode ser preciso o apoio de um corrimão
- Corredores

Cores e textura



Cores fortes
15



Textura
Shadowgrain

Consulte o verso para mais detalhes.



c-sgroup.pt/6847

HRO-6N

Opções de montagem

Suportes em alumínio



HRO-6N-A80

Suportes em aço inox

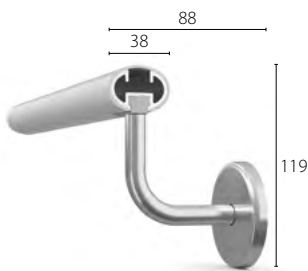

HRO-6N-S75

Acessórios

- Topos
- Cantos externos e internos
- Tampas de extremidades em preto ou cinzento
- Suportes de aço inox ou alumínio
- Aros de transição verticais opcionais - preto (padrão) ou cinzento-claro
- kit amovível para condutas de serviço

Comprimentos e fixação dos perfis

- Comprimentos do perfil: 3 m
- Suportes a um máx. de 800 mm do centro; recomenda-se a fixação ao perfil metálico interior do pladour

Garantia e vida útil

- Garantia de produto de 2 anos
- Vida útil esperada de até 25 anos

Para consultar os Termos e Condições, visite: c-sgroup.pt/16727

Seleção de cores

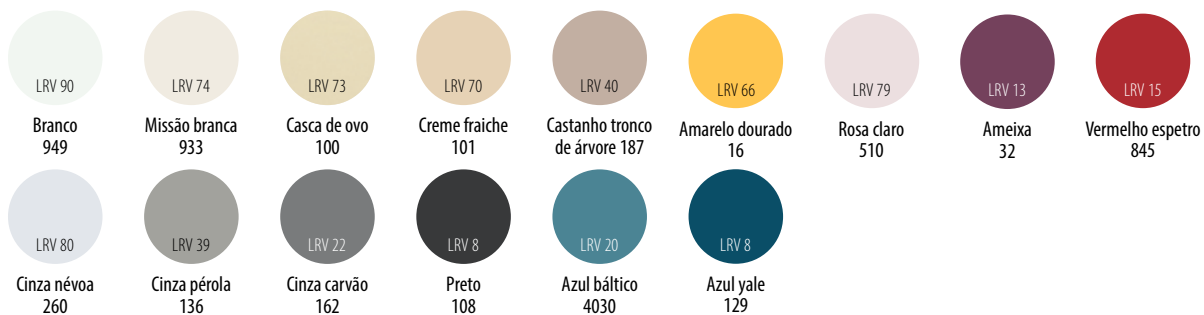

O LRV (Valor de Reflexão de Luz) indica a quantidade de luz que é refletida por uma superfície e pode ser usado para avaliar o grau de contraste visual entre superfícies distintas. Os valores de LRV das cores Acrovyn foram determinados usando o método de medição de valor CIE Y.

HRW-6



Corrimão de madeira maciça de 40 mm de diâmetro, que combina um toque de luxo e um ar natural com um apoio confortável à mobilidade.



Média
durabilidade

Características e vantagens

- Corrimão de madeira maciça de origem sustentável, com 40 mm de diâmetro
- Seleção de topos (em madeira ou aço inox), tampas de extremidade redondas em madeira ou tampas de calha integral redonda.
- Madeira não tratada para acabamento no local como padrão ou pode ser fornecida em tamanhos personalizados numa seleção de opções de verniz, mediante pedido
- Várias opções de suporte
- Pode ser instalado em paredes curvas (raio mín. de 800 mm)

Aplicações

- Hospitais, casas de repouso, escolas e outros edifícios onde pode ser preciso o apoio de um corrimão
- Corredores

Materiais e acabamentos



Madeira
3 espécies

Toda a nossa madeira vem de origens sustentáveis e conta com certificação FSC ou PEFC.



Não tratados ou
envernizados

Madeira não tratada de série. Kits de corrimão de tamanho personalizado, prontos a instalar, disponíveis envernizados mediante pedido.

Consulte o verso para mais detalhes.



c-sgroup.pt/381

HRW-6

Opções de montagem

Suportes em aço inox

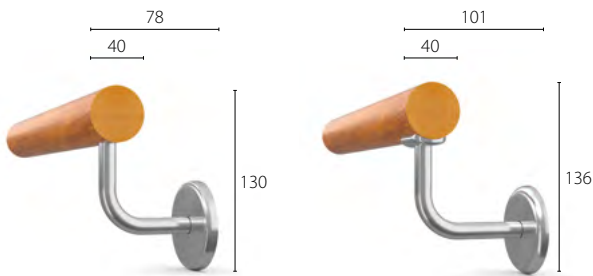

HRW-6-575

HRW-6-587



B 8300
Compatível

Acessórios

- Topos em aço inox ou madeira
- Tampas de extremidade arredondadas em madeira (não tratada); tampas de calha integrais arredondadas também disponíveis para kits de corrimão
- Cantos internos e externos em aço inox ou madeira
- Suportes em aço inox



Comprimentos e fixação dos perfis

- Comprimentos: varia, dependendo do tipo de madeira e da disponibilidade
- Suportes a um máx. de 800 mm do centro; recomenda-se a fixação ao perfil metálico interior do pladour











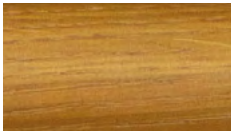

Garantia

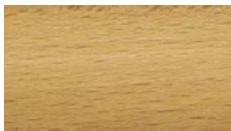
- Garantia de produto de 2 anos

Para consultar os Termos e Condições, visite: c-sgroup.pt/16727

Seletor de materiais e acabamentos

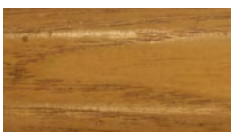
Espécies de madeira: Opções de acabamentos:

	Padrão	Kits de corrimão de tamanho personalizado		
Carvalho:	 Não tratado	 Verniz natural	 Verniz dourado	 Verniz de noqueira
Faixa:	 Não tratado	 Verniz natural	 Verniz dourado	 Verniz de noqueira
Bordo:	 Não tratado	 Verniz natural	 Verniz dourado	 Verniz de noqueira

HRS-6



Corrimãos de 40 mm, em aço inox altamente duradouro, que oferece uma estética elegante e moderna em áreas sensíveis do ponto de vista da higiene.



Média
durabilidade

Características e vantagens

- Corrimão em aço inox de 40 mm de diâmetro
- Fornecido pré-fabricado em comprimentos estudados com topos soldados para um aspeto elegante e fácil instalação
- Várias opções de suporte
- Solução fácil de limpar e manter para ambientes higiénicos
- Pode ser instalado em paredes curvas (raio mín. de 500 mm)

Aplicações

- Corredores em edifícios onde pode ser preciso o apoio de um corrimão

Material e acabamento



Aço inoxidável
Grau 304L



Acabamento
Escovado



c-sgroup.pt/376

HRS-6

Opções de montagem

Suportes em aço inox

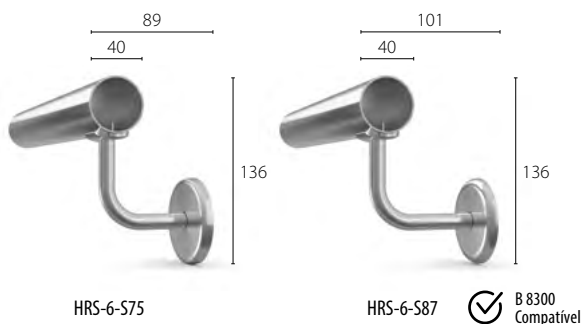

Acessórios

- Topos em aço inox
- Cantos internos e externos em aço inox
- Suportes em aço inox

Comprimentos e fixação dos perfis

- Comprimentos de programação de corte a partir de comprimentos do perfil no máx. de 3 m
- Suportes a um máx. de 800 mm do centro; recomenda-se a fixação ao perfil metálico interior do pladour

Garantia e vida útil

- Garantia de produto de 2 anos
- Vida útil superior a 25 anos

Para consultar os Termos e Condições, visite: c-sgroup.pt/16727



HRA-6



Corrimãos circulares de 40 mm, em alumínio anodizado que oferecem um apoio duradouro e confortável à mobilidade.



Média
durabilidade

Características e vantagens

- Corrimão em alumínio anodizado de 40 mm de diâmetro
- A fita de enchimento fecha a ranhura do perfil para facilitar a limpeza
- Várias opções de suporte
- Pode ser instalado em paredes curvas (raio mín. de 1 m)

Aplicações

- Corredores em edifícios onde pode ser preciso o apoio de um corrimão
- Escadarias

Material e acabamento



Material
Alumínio



Acabamento
Claro anodizado



c-sgroup.pt/6855

HRA-6

Opções de montagem

Suportes em alumínio

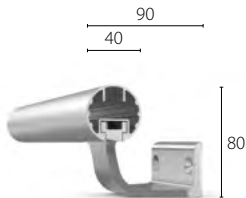

HRA-6-A80

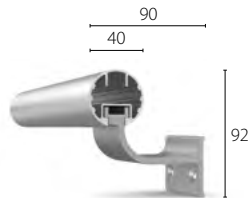

HRA-6-A60

Suportes em aço inox



HRA-6-S75

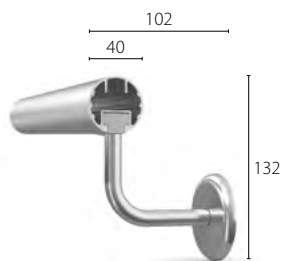

HRA-6-S87



Acessórios

- Topos
- Cantos externos, internos e ângulos estranhos (120° a 165°)
- Suportes em aço inox ou alumínio (incluindo opção para instalações redondas)
- Aros de transição verticais opcionais - preto (padrão) ou cinzento-claro
- kit amovível para condutas de serviço

Comprimentos e fixação dos perfis

- Comprimentos do perfil: 4 m
- Suportes a um máx. de 800 mm do centro; recomenda-se a fixação ao perfil metálico interior do pladour

Garantia e vida útil

- Garantia de produto de 2 anos
- Vida útil superior a 25 anos

Para consultar os Termos e Condições, visite: c-sgroup.pt/16727



HRB-20

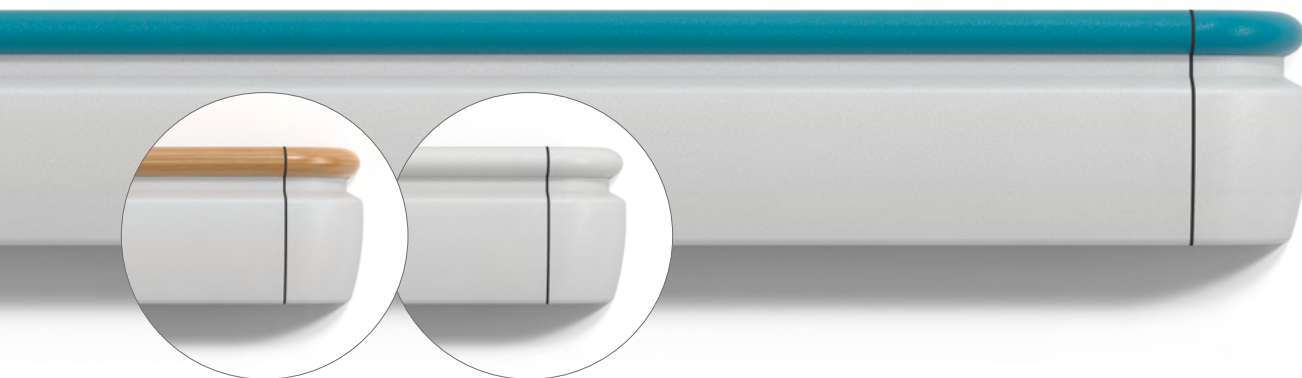

Corrimãos batentes/barras antichoque Acrovyn de 143 mm que oferecem apoio a peões e proteção de elevada durabilidade contra impactos. Podem ser utilizadas duas cores para proporcionar contraste visual.



Quick Lock

Elevada
durabilidade

Duas cores

Características e vantagens

- Corrimão oval de pega confortável disponível em cores sólidas e acabamentos decorativos
- Cobertura de barra anti-choque resistente a impactos sobre perfil contínuo de alumínio e almofada de amortecimento para uma proteção eficaz contra danos
- Podem ser usadas duas cores para contraste visual ou em esquemas de sinalização
- Suportes Quick Lock para uma instalação rápida e fácil manutenção
- A fita de enchimento fecha o canal do perfil para facilitar a limpeza
- Opção antiligadura com suporte de alumínio contínuo, revestido a pó

Aplicações

- Corredores com acesso pedonal e movimento regular de carrinhos
- Áreas de acesso a elevadores e nos próprios elevadores
- Áreas de circulação que requerem corrimãos antiligadura

Cores e textura

Cores fortes
27Acabamentos Decorativos
(apenas corrimão)
12Textura
Shadowgrain

Consulte o verso para mais detalhes.



c-sgroup.pt/134

HRB-20

Opções de montagem

Suporte Quick Lock

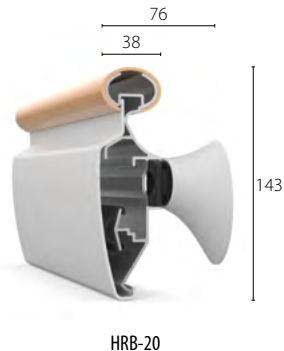

HRB-20

Os suportes Quick Lock são fornecidos de série com uma cobertura de barra anti-choque de cor correspondente.

Suporte antiligadura

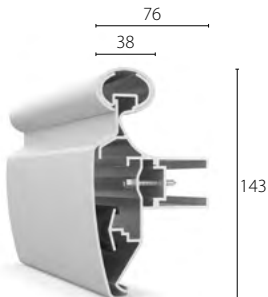

HRB-20AL

Os suportes contínuos em alumínio são revestidos a pó (RAL 7046) como padrão.

Acessórios

- Topos com Quick Lock
- Cantos externos
- Suportes Quick Lock (padrão)
- Suportes contínuos antiligadura (opcional)
- Aros de transição verticais opcionais - preto
- kit amovível para condutas de serviço

Comprimentos e fixação dos perfis

- Comprimentos do perfil: 4 m
- Suportes a um máx. de 800 mm do centro; recomenda-se a fixação ao perfil metálico interior do pladour

Garantia e vida útil

- Garantia de produto de 2 anos
- Vida útil esperada de até 25 anos

Para consultar os Termos e Condições, visite: c-sgroup.pt/16727

Seleção de cores

Cores fortes	LRV 86 Floco de neve 9003	LRV 73 Casca de ovo 100	LRV 64 Cinza névem 801	LRV 80 Cinza névoa 260	LRV 49 Cinza pombo 24	LRV 39 Cinza pérola 136	LRV 63 Azul gelo 1015	LRV 24 Azul pacífico 112	LRV 32 Azul capa 325	LRV 8 Azul Yale 129
	LRV 40 Castanho tronco de árvore 187	LRV 24 Cinza toupeira 26	LRV 50 Feltro 7044	LRV 22 Cinza carvão 162	LRV 14 Antracite 7043	LRV 8 Preto 108	LRV 60 Verde amêndoa 1510	LRV 29 Verde pradaria 3040	LRV 13 Verde sequoia 6020	LRV 20 Azul báltico 4030
	LRV 70 Creme fraiche 101	LRV 66 Amarelo dourado 16	LRV 47 Tangerina 17	LRV 79 Rosa claro 510	LRV 28 Toranja 2050	LRV 15 Vermelho espetro 845	LRV 16 Roxo imperial 520			
Acabamentos Decorativos (apenas corrimão)	LRV 54 Carvalho natural 51	LRV 37 Carvalho dourado 52	LRV 27 Noz 53	LRV 40 Carvalho branqueado 36	LRV 18 Carvalho fumado 38	LRV 10 Wengé 39				
	LRV 30 Metal escovado 06	LRV 33 Bronze 57	LRV 31 Cobre 58	LRV 43 Cinza betão 54	LRV 25 Toupeira cimento 55	LRV 10 Betão preto 56				
								<p>O LRV (Valor de Reflexão de Luz) indica a quantidade de luz que é refletida por uma superfície e pode ser usado para avaliar o grau de contraste visual entre superfícies distintas. Os valores de LRV das cores Acrovyn foram determinados com o método de medição CIE Y</p>		

HRB-4C



Corrimãos/barras anti-choque de 140 mm num perfil clássico plano, que oferecem proteção de extrema durabilidade contra impactos e apoio à mobilidade nas vias de circulação.



Quick Lock



Extrema durabilidade

Características e vantagens

- Parte superior do corrimão com pega confortável
- A cobertura de flutuação livre Acrovyn flete com o impacto, neutralizando a sua força
- Almofada de amortecimento contínuo para uma maior proteção contra impactos
- Suportes Quick Lock para uma instalação rápida e fácil manutenção
- A fita de enchimento fecha o canal do perfil para facilitar a limpeza
- Opção antiligadura com suporte de alumínio contínuo, revestido a pó

Aplicações

- Corredores com acesso pedonal e movimento regular de carrinhos
- Áreas de acesso a elevadores e nos próprios elevadores
- Áreas de circulação que requerem corrimãos antiligadura

Cores e textura



Cores fortes
27



Textura
Shadowgrain

Consulte o verso para mais detalhes.



c-sgroup.pt/371

HRB-4C

Opções de montagem

Suporte Quick Lock

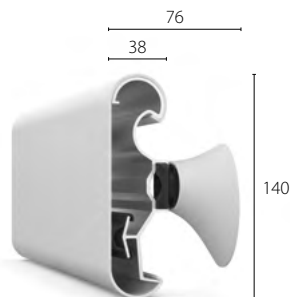

HRB-4C

Os suportes Quick Lock são fornecidos de série com uma cobertura de cor correspondente.

Suporte antiligadura

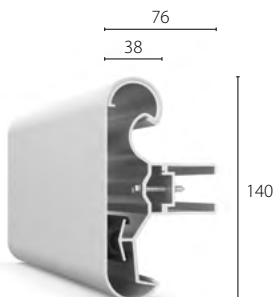

HRB-4CAL

Os suportes contínuos em alumínio são revestidos a pó (RAL 7046) como padrão.

Acessórios

- Topos
- Cantos externos
- Suportes Quick Lock (padrão)
- Suportes contínuos antiligadura (opcional)
- Aros de transição verticais opcionais - preto
- kit amovível para condutas de serviço

Comprimentos e fixação dos perfis

- Comprimentos do perfil: 4 m
- Suportes a um máx. de 800 mm do centro; recomenda-se a fixação ao perfil metálico interior do pladour

Garantia e vida útil

- Garantia de produto de 2 anos
- Vida útil esperada de até 25 anos

Para consultar os Termos e Condições, visite: c-sgroup.pt/16727

Seleção de cores

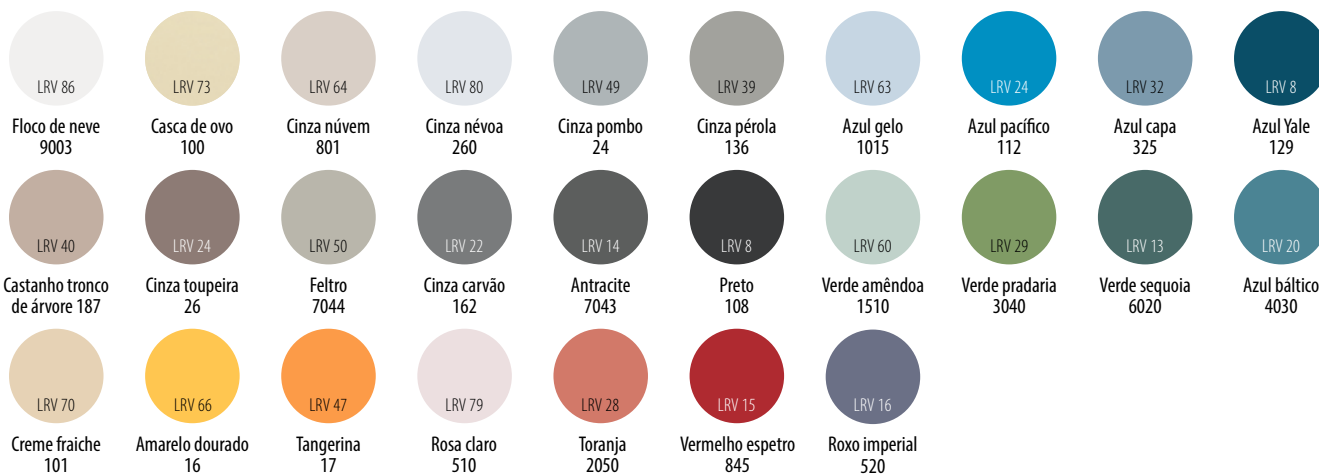

O LRV (Valor de Reflexão de Luz) indica a quantidade de luz que é refletida por uma superfície e pode ser usado para avaliar o grau de contraste visual entre superfícies distintas. Os valores de LRV das cores Acrovyn foram determinados usando o método de medição de valor CIE Y.

HRB-35



Corrimãos batentes/barras antichoque Acrovyn de 89 mm num design elegante e curvo, que oferecem uma pega confortável e uma proteção resistente com um impacto visual mínimo.



Quick Lock



Elevada
durabilidade

Características e vantagens

- Parte superior do corrimão com pega confortável
- A cobertura de flutuação livre e curva flete com o impacto, neutralizando a sua força
- Aro de transição vertical opcional na junta entre o topo e a cobertura
- Suportes Quick Lock para uma instalação rápida e fácil manutenção
- A fita de enchimento fecha o canal do perfil para facilitar a limpeza

Aplicações

- Corredores com acesso pedonal e movimento regular de carrinhos
- Áreas de acesso a elevadores e nos próprios elevadores

Cores e textura



Cores fortes
27



Textura
Shadowgrain

Consulte o verso para mais detalhes.



c-sgroup.pt/6865

HRB-35

Montagem

Suportes Quick Lock

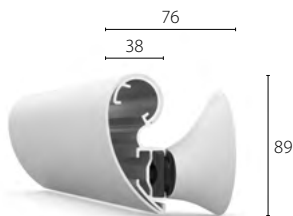

HRB-35

Os suportes são fornecidos de série com uma cobertura de cor correspondente.

Acessórios

- Topos com Quick Lock
- Cantos externos
- Suportes Quick Lock
- Aros de transição verticais opcionais - preto
- kit amovível para condutas de serviço

Comprimentos e fixação dos perfis

- Comprimentos do perfil: 4 m
- Suportes a um máx. de 800 mm do centro; recomenda-se a fixação ao perfil metálico interior do pladour

Garantia e vida útil

- Garantia de produto de 2 anos
- Vida útil esperada de até 25 anos

Para consultar os Termos e Condições, visite: c-sgroup.pt/16727

Seleção de cores

LRV 86	LRV 73	LRV 64	LRV 80	LRV 49	LRV 39	LRV 63	LRV 24	LRV 32	LRV 8
Floco de neve 9003	Casca de ovo 100	Cinza névem 801	Cinza névoa 260	Cinza pombo 24	Cinza pérola 136	Azul gelo 1015	Azul pacífico 112	Azul capa 325	Azul Yale 129
LRV 40	LRV 24	LRV 50	LRV 22	LRV 14	LRV 8	LRV 60	LRV 29	LRV 13	LRV 20
Castanho tronco de árvore 187	Cinza toupeira 26	Feltro 7044	Cinza carvão 162	Antracite 7043	Preto 108	Verde amêndoa 1510	Verde pradaria 3040	Verde sequoia 6020	Azul báltico 4030
LRV 70	LRV 66	LRV 47	LRV 79	LRV 28	LRV 15	LRV 16			
Creme fraiche 101	Amarelo dourado 16	Tangerina 17	Rosa claro 510	Toranja 2050	Vermelho espetro 845	Roxo imperial 520			

O LRV (Valor de Reflexão de Luz) indica a quantidade de luz que é refletida por uma superfície e pode ser usado para avaliar o grau de contraste visual entre superfícies distintas. Os valores de LRV das cores Acrovyn foram determinados usando o método de medição de valor CIE Y.

HRB-20N

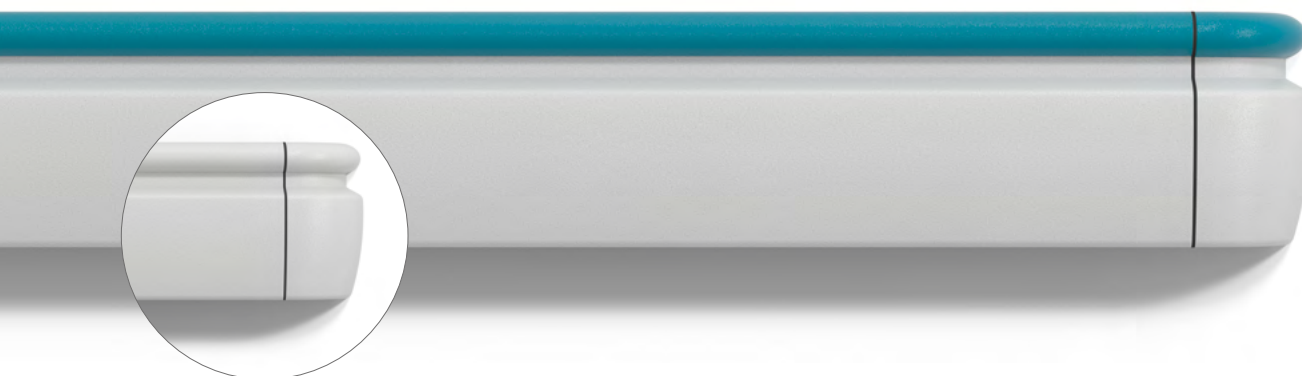

Corrimãos batentes/barras anti-choque Acrovyn PVC - Free de 143 mm que oferecem apoio a peões e proteção de elevada durabilidade contra impactos. Podem ser utilizadas duas cores para proporcionar contraste visual.



Quick Lock



Elevada durabilidade



Duas cores

Características e vantagens

- Corrimão de pega oval confortável disponível em várias cores sólidas
- Cobertura de barra anti-choque resistente a impactos sobre perfil contínuo de alumínio e almofada de amortecimento para uma proteção eficaz contra danos
- Podem ser usadas duas cores para contraste visual ou em esquemas de sinalização
- Suportes Quick Lock para uma instalação rápida e fácil manutenção
- A fita de enchimento fecha o canal do perfil para facilitar a limpeza
- Opção antiligadura com suporte de alumínio contínuo, revestido a pó

Aplicações

- Corredores com acesso pedonal e movimento regular de carrinhos
- Áreas de acesso a elevadores e nos próprios elevadores
- Áreas de circulação que requerem corrimãos antiligadura

Cores e textura



Cores fortes
15



Textura
Shadowgrain

Consulte o verso para mais detalhes.



c-sgroup.pt/134

HRB-20N

Opções de montagem

Suporte Quick Lock

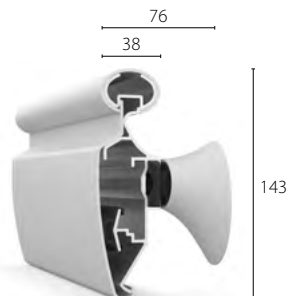

HRB-20N

Os suportes Quick Lock são fornecidos de série com uma cobertura de barra anti-choque de cor correspondente.

Suporte antiligadura

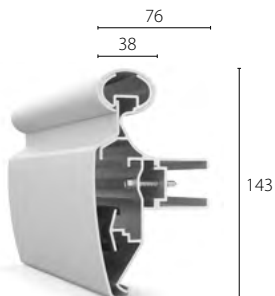

HRB-20ALN

Os suportes contínuos em alumínio são revestidos a pó (RAL 7046) como padrão.

Acessórios

- Topos com Quick Lock
- Cantos externos
- Suportes Quick Lock (padrão)
- Suportes contínuos antiligadura (opcional)
- Aros de transição verticais opcionais - preto
- kit amovível para condutas de serviço

Comprimentos e fixação dos perfis

- Comprimentos do perfil: 3 m
- Suportes a um máx. de 800 mm do centro; recomenda-se a fixação ao perfil metálico interior do pladour

Garantia e vida útil

- Garantia de produto de 2 anos
- Vida útil esperada de até 25 anos

Para consultar os Termos e Condições, visite: c-sgroup.pt/16727

Seleção de cores

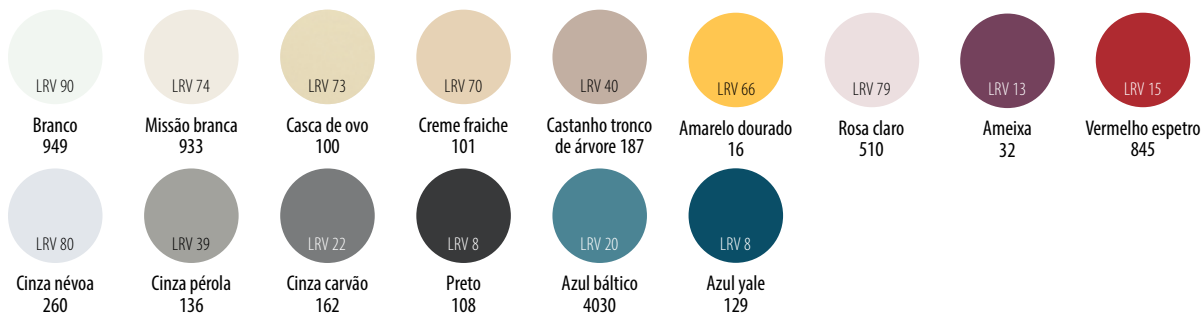

O LRV (Valor de Reflexão de Luz) indica a quantidade de luz que é refletida por uma superfície e pode ser usado para avaliar o grau de contraste visual entre superfícies distintas. Os valores de LRV das cores Acrovyn foram determinados usando o método de medição de valor CIE Y.

HRB-4CN



Corrimãos batentes/barras anti-choque de 140 mm num perfil clássico plano, que oferecem proteção de extrema durabilidade contra impactos e apoio à mobilidade nas vias de circulação.



Quick Lock



Extrema durabilidade

Características e vantagens

- Parte superior do corrimão com pega confortável
- A cobertura de flutuação livre Acrovyn PVC-Free flete com o impacto, neutralizando a sua força
- Almofada de amortecimento contínuo para uma maior proteção contra impactos
- Suportes Quick Lock para uma instalação rápida e fácil manutenção
- A fita de enchimento fecha o canal do perfil para facilitar a limpeza
- Opção antiligadura com suporte de alumínio contínuo, revestido a pó

Aplicações

- Corredores com acesso pedonal e movimento regular de carrinhos
- Áreas de acesso a elevadores e nos próprios elevadores
- Áreas de circulação que requerem corrimãos antiligadura

Cores e textura



Cores fortes
15



Textura
Shadowgrain

Consulte o verso para mais detalhes.



c-sgroup.pt/371

HRB-4CN

Opções de montagem

Suporte Quick Lock

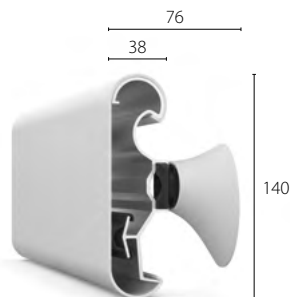

HRB-4CN

Os suportes Quick Lock são fornecidos de série com uma cobertura de cor correspondente.

Suporte antiligadura

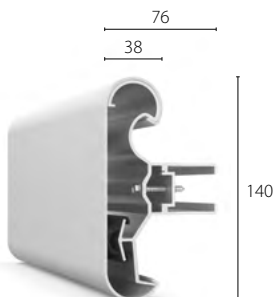

HRB-4CALN

Os suportes contínuos em alumínio são revestidos a pó (RAL 7046) como padrão.

Acessórios

- Topos
- Cantos externos
- Suportes Quick Lock (padrão)
- Suportes contínuos antiligadura (opcional)
- Aros de transição verticais opcionais - preto
- kit amovível para condutas de serviço

Comprimentos e fixação dos perfis

- Comprimentos do perfil: 3 m
- Suportes a um máx. de 800 mm do centro; recomenda-se a fixação ao perfil metálico interior do pladour

Garantia e vida útil

- Garantia de produto de 2 anos
- Vida útil esperada de até 25 anos

Para consultar os Termos e Condições, visite: c-sgroup.pt/16727

Seleção de cores

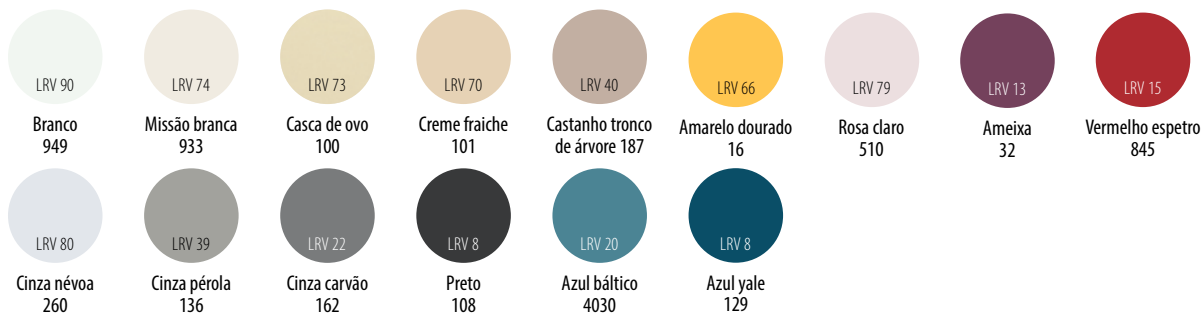

O LRV (Valor de Reflexão de Luz) indica a quantidade de luz que é refletida por uma superfície e pode ser usado para avaliar o grau de contraste visual entre superfícies distintas. Os valores de LRV das cores Acrovyn foram determinados usando o método de medição de valor CIE Y.

HRB-35N



Corrimãos batentes/barras antichoque Acrovyn PVC - Free de 89 mm num design elegante e curvo, que oferecem uma pega confortável e uma proteção resistente com um impacto visual mínimo.



Quick Lock



Elevada
durabilidade

Características e vantagens

- Parte superior do corrimão com pega confortável
- A cobertura de flutuação livre e curva flete com o impacto, neutralizando a sua força
- Aro de transição vertical opcional na junta entre o topo e a cobertura
- Suportes Quick Lock para uma instalação rápida e fácil manutenção
- A fita de enchimento fecha o canal do perfil para facilitar a limpeza

Aplicações

- Corredores com acesso pedonal e movimento regular de carrinhos
- Áreas de acesso a elevadores e nos próprios elevadores

Cores e textura



Cores fortes
15



Textura
Shadowgrain

Consulte o verso para mais detalhes.



c-sgroup.pt/6865

HRB-35N

Montagem

Suportes Quick Lock

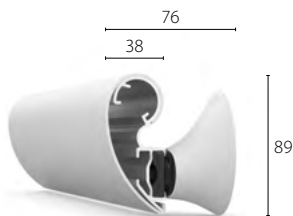

HRB-35N

Os suportes são fornecidos de série com uma cobertura de cor correspondente.

Acessórios

- Topos com Quick Lock
- Cantos externos
- Suportes Quick Lock
- Aros de transição verticais opcionais - preto
- kit amovível para condutas de serviço

Comprimentos e fixação dos perfis

- Comprimentos do perfil: 3 m
- Suportes a um máx. de 800 mm do centro; recomenda-se a fixação ao perfil metálico interior do pladour

Garantia e vida útil

- Garantia de produto de 2 anos
- Vida útil esperada de até 25 anos

Para consultar os Termos e Condições, visite: c-sgroup.pt/16727

Seleção de cores

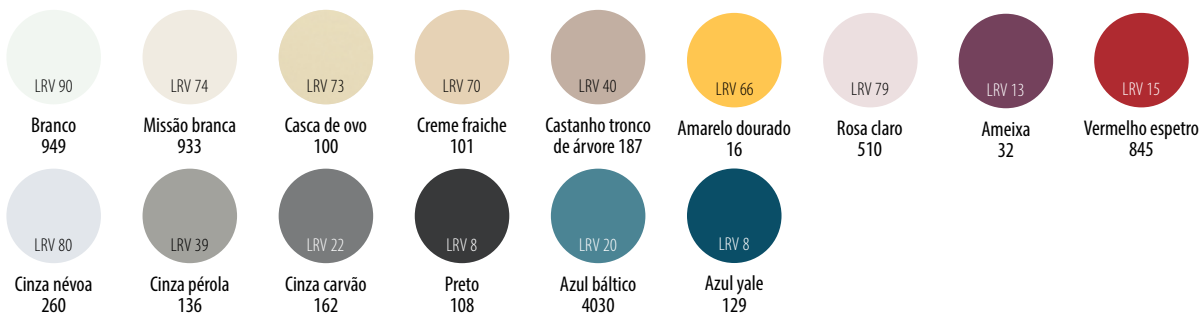

O LRV (Valor de Reflexão de Luz) indica a quantidade de luz que é refletida por uma superfície e pode ser usado para avaliar o grau de contraste visual entre superfícies distintas. Os valores de LRV das cores Acrovyn foram determinados usando o método de medição de valor CIE Y.

HRB-50N



Com 220 mm de altura, o HRB-50N combina um corrimão PVC-Free e uma barra anti-choque de aço inox num suporte de aço inox para proporcionar apoio à mobilidade e proteção contra impactos.



Elevada
durabilidade



Duas cores

Características e vantagens

- Corrimão/barra anti-choque em conformidade com as normas para áreas de circulação movimentadas
- Corrimão de 40 mm de diâmetro com cobertura texturada sobre perfil de alumínio para uma pega segura e confortável
- Barra anti-choque de 127 mm com cobertura curva sobre perfil contínuo de alumínio e almofada amortecedora para uma proteção eficaz contra impactos
- Podem ser selecionadas cores a condizer ou a contrastar, de acordo com os requisitos do projeto
- A fita de enchimento fecha o canal do perfil da barra anti-choque para facilitar a limpeza
- Montagem sobre suportes robustos em aço inox

Aplicações

- Corredores com acesso pedonal e movimento regular de carrinhos
- Áreas de acesso a elevadores e nos próprios elevadores

Cores e textura



Cores fortes
15



Textura
Shadowgrain

Consulte o verso para mais detalhes.



c-sgroup.pt/369

HRB-50N

Montagem

Suportes em aço inox

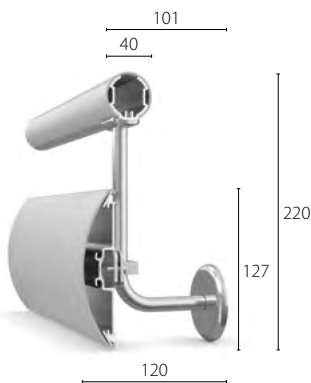

HRB-50N  B 8300
Compatível

Acessórios

- Topos
- Cantos externos
- Cantos internos disponíveis para corrimãos
- Suportes em aço inox
- Golas/aros de transição opcionais: corrimãos - transparente; barra anti-choque - preto

Comprimentos e fixação dos perfis

- Comprimentos do perfil: 3 m
- Suportes a um máx. de 800 mm do centro; recomenda-se a fixação ao perfil metálico interior do pladour

Garantia e vida útil

- Garantia de produto de 2 anos
- Vida útil esperada de até 25 anos

Para consultar os Termos e Condições, visite: c-sgroup.pt/16727

Seleção de cores

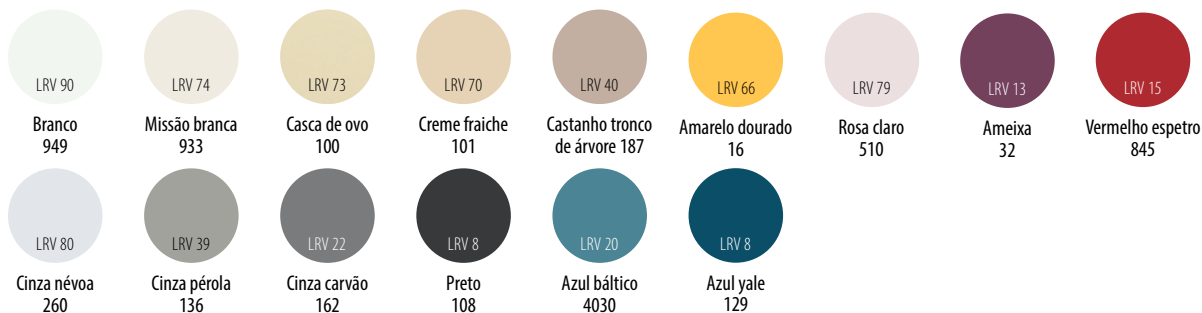

O LRV (Valor de Reflexão de Luz) indica a quantidade de luz que é refletida por uma superfície e pode ser usado para avaliar o grau de contraste visual entre superfícies distintas. Os valores de LRV das cores Acrovyn foram determinados usando o método de medição de valor CIE Y.

HRBW-50N



Com 220 mm de altura, o HRBW-50N combina um corrimão de madeira maciça e uma barra anti-choque PVC-Free num suporte de aço inox, para proporcionar apoio à mobilidade e proteção contra impactos.



Elevada
durabilidade



Duas cores

Características e vantagens

- Corrimãos/barras anti-choque de aspeto elegante, em conformidade com as normas para áreas de circulação movimentadas
- Corrimão de madeira maciça de 40 mm de diâmetro com acessórios de aço inoxidável, para uma pega segura e confortável
- Barra anti-choque de 127 mm com cobertura curva sobre perfil contínuo de alumínio e almofada amortecedora para uma proteção eficaz contra impactos
- A fita de enchimento fecha o canal do perfil da barra anti-choque para facilitar a limpeza
- Montagem sobre suportes robustos em aço inox

Aplicações

- Corredores com acesso pedonal e movimento regular de carrinhos
- Áreas de acesso a elevadores e nos próprios elevadores

Cores e textura

Corrimão:



Madeira
3 espécies



Não tratados ou
envernizados

Barra anti-choque:



Cores fortes
15



Textura
Shadowgrain

A nossa madeira vem de origens sustentáveis e conta com certificação FSC ou PEFC. Por norma, os corrimãos não são tratados, estão disponíveis os kits de corrimãos envernizados.

Consulte o verso para mais detalhes.



c-sgroup.pt/16725

HRBW-50N

Montagem

Suportes em aço inox

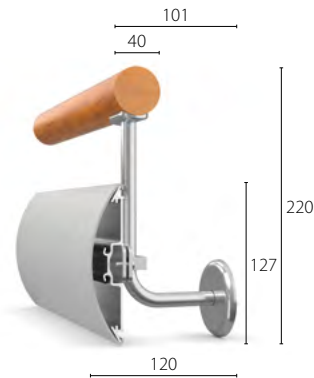

HRBW-50N B 8300
Compatível

Acessórios

- Corrimão: tampas das extremidades, cantos internos e externos em aço inox
- Barra anti-choque: topos e cantos externos
- Suportes em aço inox
- Aros de transição verticais opcionais para barra anti-choque - preto

Comprimentos e fixação dos perfis

- Corrimão: os comprimentos de série variam consoante a espécie de madeira e a disponibilidade
- Barra anti-choque - 3 m
- Suportes a um máx. de 800 mm do centro; recomenda-se a fixação ao perfil metálico interior do pladour

Garantia e vida útil

- Garantia de produto de 2 anos
- Vida útil esperada de até 25 anos

Para consultar os Termos e Condições, visite: c-sgroup.pt/16727

Seletor de cor e acabamentos

	Espécies de madeira	Acabamento padrão	Kits de corrimãos de tamanho personalizado - opções envernizadas									
Corrimãos de madeira	Carvalho	Não tratado	Verniz natural	Verniz dourado	Verniz de nogueira							
	Faia	Não tratado	Verniz natural	Verniz dourado	Verniz de nogueira							
	Ácer	Não tratado	Verniz natural	Verniz dourado	Verniz de nogueira							
Barra anti-choque	LRV 90	LRV 74	LRV 73	LRV 70	LRV 40	LRV 66	LRV 79	LRV 13	LRV 15			
	LRV 80	LRV 39	LRV 22	LRV 8	LRV 20	LRV 8						
	<p>O LRV (Valor de Reflexão de Luz) indica a quantidade de luz que é refletida por uma superfície e pode ser usado para avaliar o grau de contraste visual entre superfícies distintas. Os valores de LRV das cores Acrovyn foram determinados usando o método de medição de valor CIE Y.</p>											

SCR-80

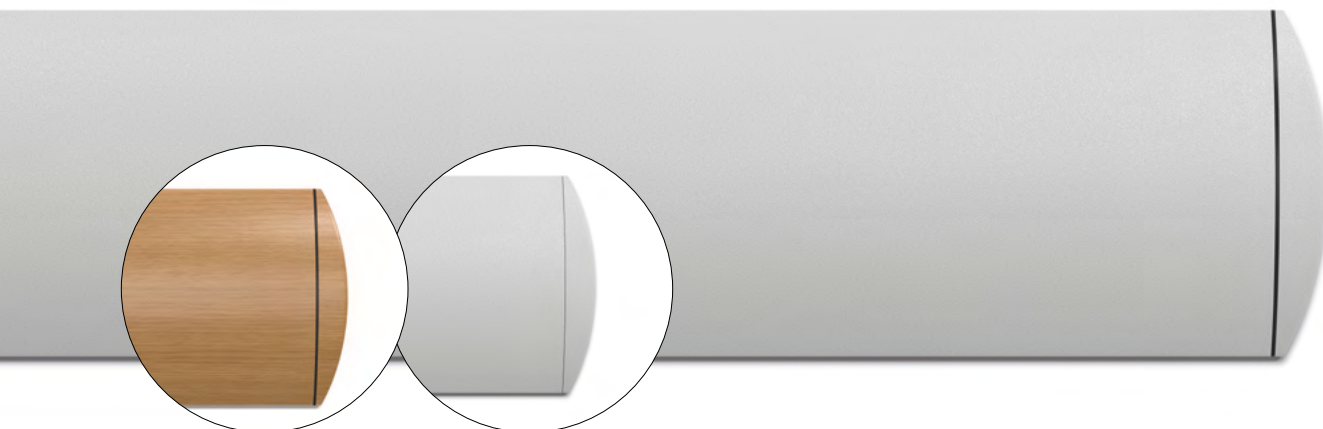

Barras anti-choque de 203 mm de altura, de perfil curvo, que oferecem uma estética moderna e ampla proteção contra impactos em áreas de tráfego intenso.



Elevada / Média
Índice

Características e vantagens

- Cobertura Acrovyn texturada e resistente ao impacto sobre perfil contínuo de alumínio como padrão
- Uma versão montada sobre clips de alumínio para áreas que requerem proteção média
- A cobertura de flutuação livre e almofada de amortecimento interno e contínuo absorve eficazmente a força de impacto
- As coberturas são fáceis de substituir

Aplicações

- Corredores com movimento frequente de carrinhos ou camas
- Áreas de produção e laboratórios
- Áreas traseiras de instalações de comércio a retalho e hotéis
- Áreas de acesso a elevadores e nos próprios elevadores

Cores e textura



Cores fortes
27



Acabamentos
12



Textura
Shadowgrain

Consulte o verso para
mais detalhes.



c-sgroup.pt/384

SCR-80

Montagem na superfície

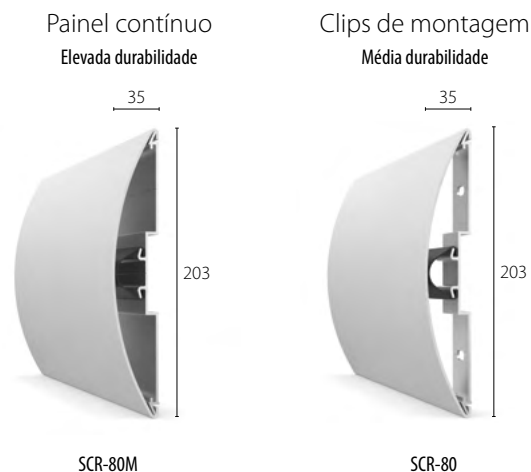

Acessórios

- Topos
- Cantos externos
- Aros de transição verticais opcionais - preto (padrão) ou cinzento-claro

Comprimentos e fixação dos perfis

- Comprimentos do perfil: 4 m
- Fixar a um máx. de 600 mm do centro; clips de alumínio a um máx. de 600 mm do centro.

Garantia e vida útil

- Garantia de produto de 2 anos
- Vida útil esperada de até 25 anos

Para consultar os Termos e Condições, visite: c-sgroup.pt/16727

Seleção de cores

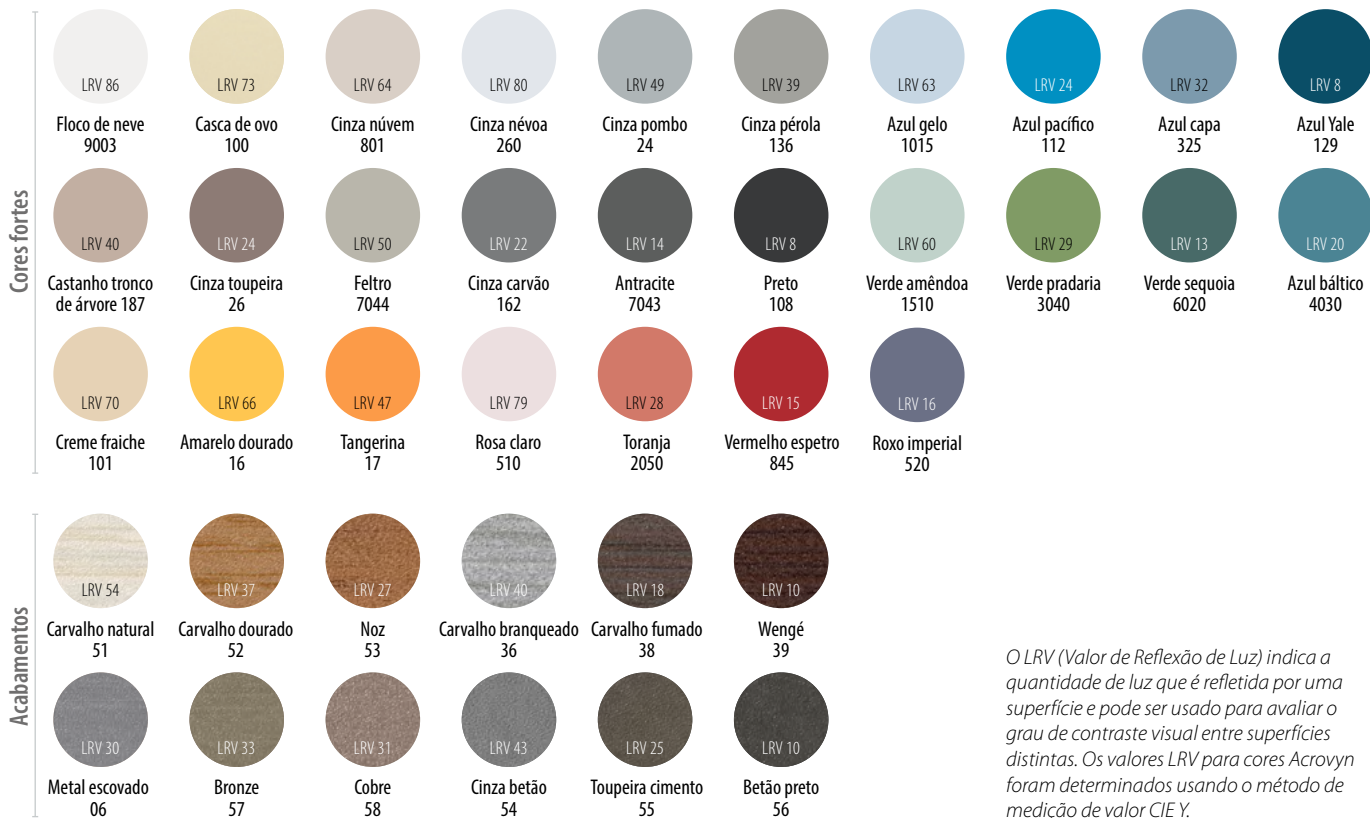

SCR-50



Barras anti-choque de 127 mm de altura, de perfil curvo, que oferecem uma proteção fiável em áreas propensas a impactos.



Elevada / Média
Índice

Características e vantagens

- Cobertura Acrovyn texturada e resistente ao impacto sobre perfil contínuo de alumínio como padrão
- Uma versão montada sobre clips de alumínio para áreas que requerem proteção média
- A cobertura de flutuação livre e almofada de amortecimento interno e contínuo absorve eficazmente a força de impacto
- As coberturas são fáceis de substituir

Aplicações

- Corredores com movimento frequente de carrinhos ou camas
- Áreas de produção e laboratórios
- Áreas traseiras de instalações de comércio a retalho e hotéis
- Áreas de acesso a elevadores e nos próprios elevadores

Cores e textura



Cores fortes
27



Textura
Shadowgrain

Consulte o verso para mais detalhes.



c-sgroup.pt/387

SCR-50

Montagem na superfície

Painel contínuo
Elevada durabilidade

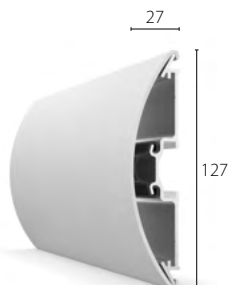

SCR-50M

Clips de montagem
Média durabilidade

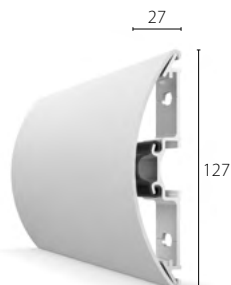

SCR-50

Acessórios

- Topos
- Cantos externos
- Aros de transição verticais opcionais - preto

Comprimentos e fixação dos perfis

- Comprimentos do perfil: 4 m
- Fixar a um máx. de 600 mm do centro; clips de alumínio a um máx. de 600 mm do centro.

Garantia e vida útil

- Garantia de produto de 2 anos
- Vida útil esperada de até 25 anos

Para consultar os Termos e Condições, visite: c-sgroup.pt/16727

Seleção de cores

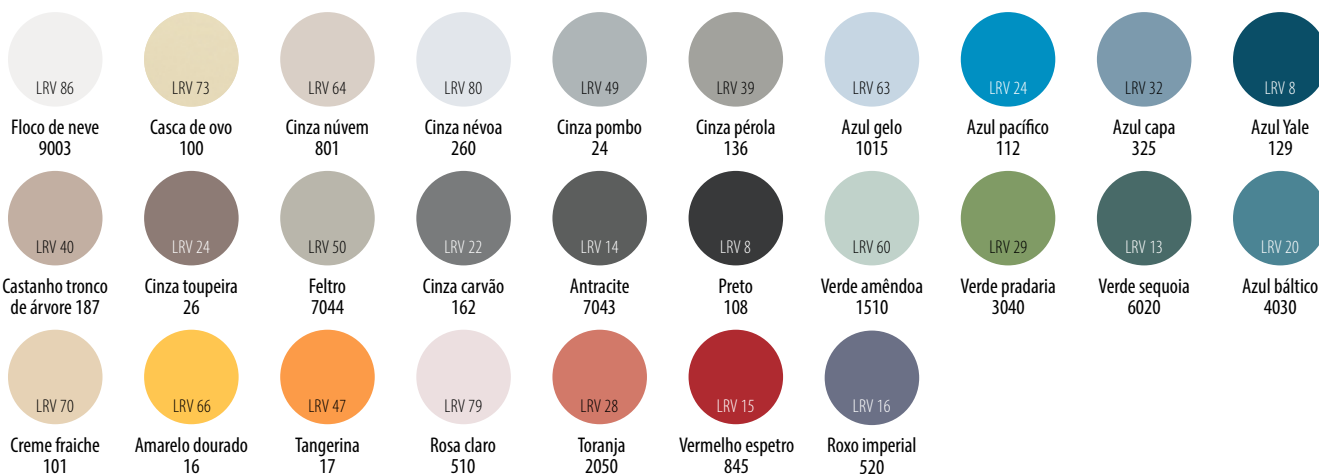

O LRV (Valor de Reflexão de Luz) indica a quantidade de luz que é refletida por uma superfície e pode ser usado para avaliar o grau de contraste visual entre superfícies distintas. Os valores de LRV das cores Acrovyn foram determinados usando o método de medição de valor CIE Y.

SCR-170

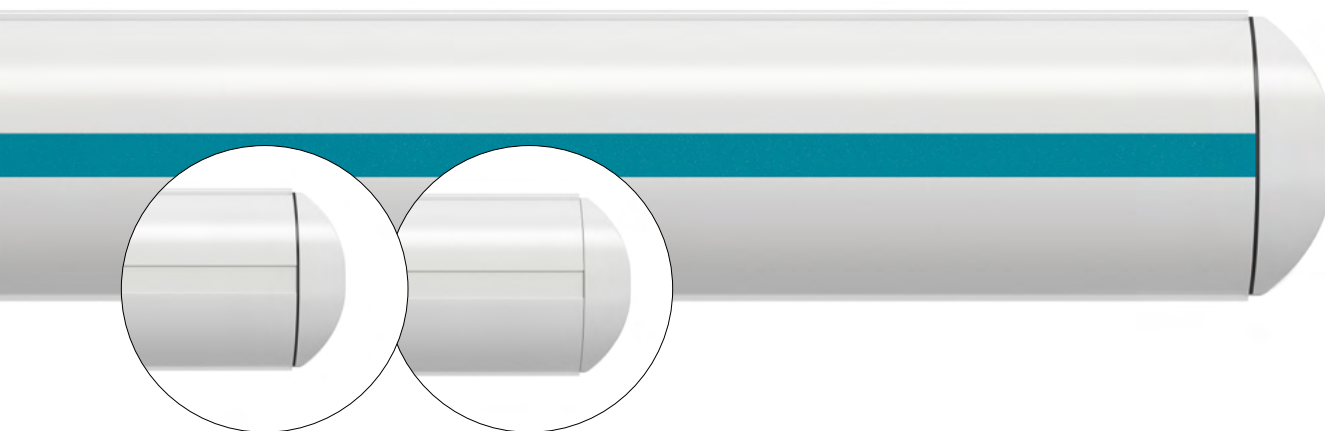

Barras anti-choque de 170 mm de altura, de perfil curvo com cobertura lisa, que oferecem uma proteção essencial contra impactos em áreas sensíveis em termos de higiene.



Elevada / Média
Índice



Duas cores

Características e vantagens

- Cobertura Acrovyn suave e resistente ao impacto sobre almofada de amortecimento contínua e clips de montagem em alumínio como padrão
- Uma versão com cobertura sobre clips de alumínio para áreas que requerem proteção de média durabilidade
- Vedações flexíveis na parte superior e inferior para um acabamento higiénico
- Pode ser utilizada uma inserção opcional em cor contrastante para dar estilo ou criar esquemas de sinalização
- As coberturas são fáceis de substituir

Aplicações

- Corredores com movimento frequente de carrinhos ou camas
- Áreas de produção e laboratórios
- Áreas traseiras de instalações de comércio a retalho e hotéis
- Áreas de acesso a elevadores e nos próprios elevadores

Cores e textura



Cores fortes ¹
27



Textura ¹
Liso

Consulte o verso para mais detalhes.

¹ As inserções decorativas opcionais têm textura de Suede e estão disponíveis em 36 cores.



c-sgroup.pt/6867

SCR-170

Montagem na superfície

Amortecimento contínuo
e clips de montagem

Elevada durabilidade



SCR-170

Clips de montagem

Média durabilidade

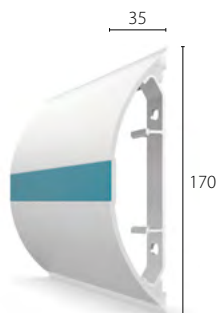

SCR-170E

Acessórios

- Topos
- Cantos externos
- Aros de transição verticais opcionais - preto
- Inserções decorativas opcionais

Comprimentos e fixação dos perfis

- Comprimentos do perfil: 4 m
- Clips de alumínio a um máx. de 600 mm do centro

Garantia e vida útil

- Garantia de produto de 2 anos
- Vida útil esperada de até 25 anos

Para consultar os Termos e Condições, visite: c-sgroup.pt/16727

Seleção de cores

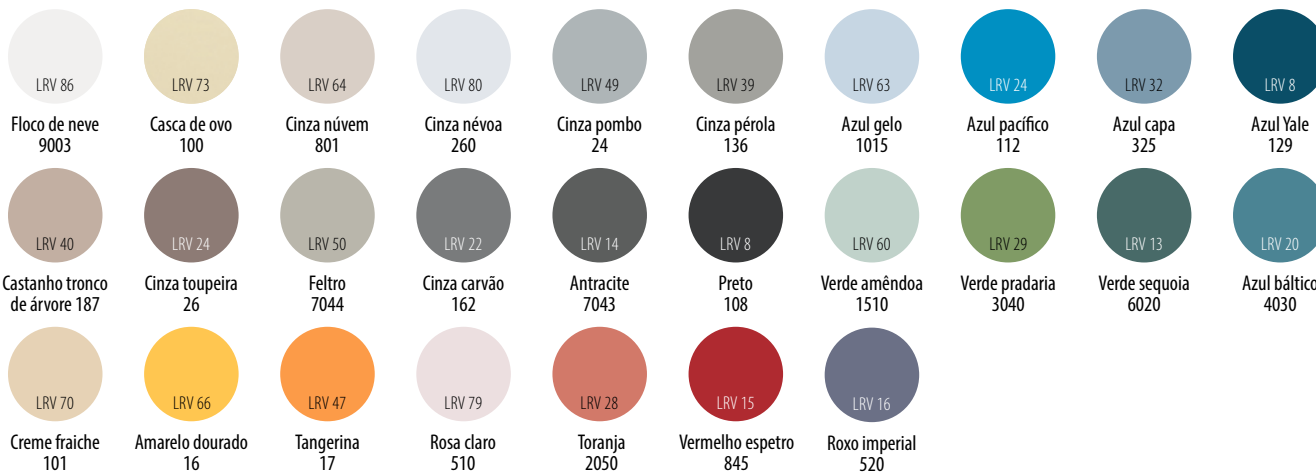

Cores extra para inserções decorativas opcionais:

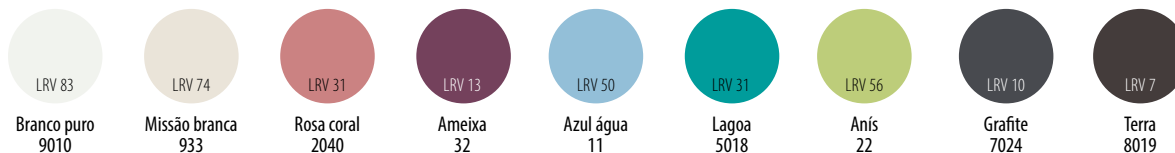

O LRV (Valor de Reflexão de Luz) indica a quantidade de luz que é refletida por uma superfície e pode ser usado para avaliar o grau de contraste visual entre superfícies distintas. Os valores de LRV das cores Acrovyn foram determinados usando o método de medição de valor CIE Y.

SCR-200



Barras anti-choque de 203 mm de altura, de estilo plano clássico concebidas para evitar danos nas paredes em instalações com muito movimento.



Elevada / Média
Índice

Características e vantagens

- Cobertura Acrovyn texturada e resistente ao impacto sobre perfil contínuo de alumínio como padrão
- Uma versão montada sobre clips de alumínio para áreas que requerem proteção média
- A cobertura de flutuação livre e duas almofadas de amortecimento interno e contínuo absorvem a força de impacto
- As coberturas são fáceis de substituir

Aplicações

- Corredores com movimento frequente de carrinhos ou camas
- Áreas de produção e laboratórios
- Áreas traseiras de instalações de comércio a retalho e hotéis
- Áreas de acesso a elevadores e nos próprios elevadores

Cores e textura



Cores fortes
27



Textura
Shadowgrain

Consulte o verso para mais detalhes.



c-sgroup.pt/2524

SCR-200

Montagem na superfície

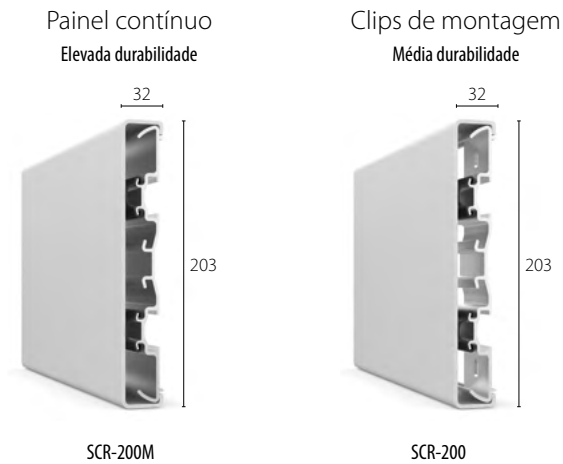

Acessórios

- Topos
- Cantos externos

Comprimentos e fixação dos perfis

- Comprimentos do perfil: 4 m
- Fixar a um máx. de 600 mm do centro; clips de alumínio a um máx. de 600 mm do centro.

Garantia e vida útil

- Garantia de produto de 2 anos
- Vida útil esperada de até 25 anos

Para consultar os Termos e Condições, visite: c-sgroup.pt/16727

Seleção de cores

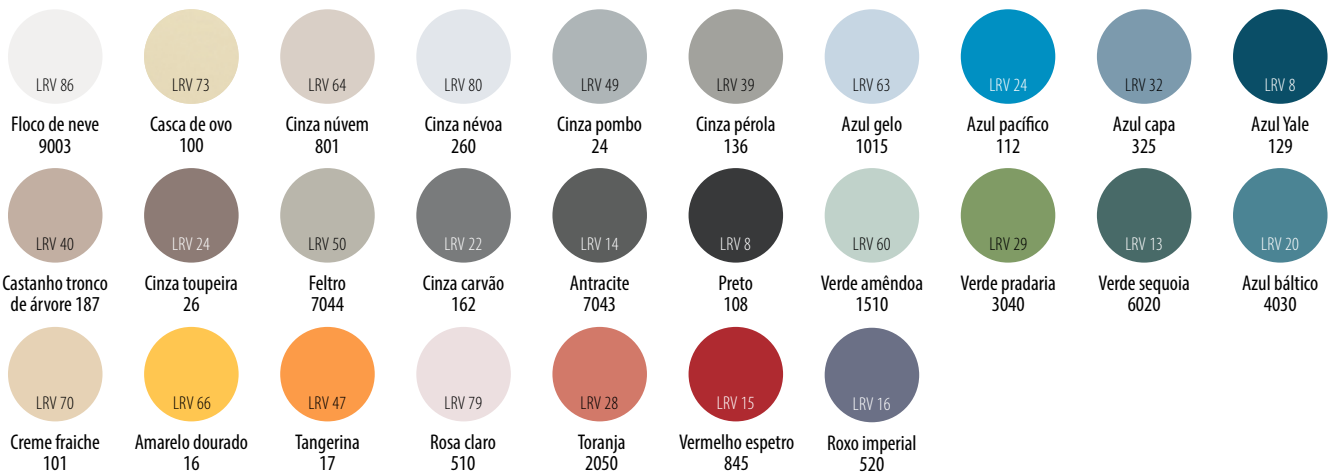

O LRV (Valor de Reflexão de Luz) indica a quantidade de luz que é refletida por uma superfície e pode ser usado para avaliar o grau de contraste visual entre superfícies distintas. Os valores de LRV das cores Acrovyn foram determinados usando o método de medição de valor CIE Y.

HCR-200



Barras anti-choque de 203 mm de altura, de estilo plano clássico para áreas propensas a danos consideráveis provocados por carrinhos e outros equipamentos com carga pesada.



Extrema
durabilidade



Quick Lock

Características e vantagens

- Cobertura Acrovyn texturada e resistente ao impacto sobre perfil contínuo de alumínio
- A cobertura de desenho de flutuação livre e três almofadas de amortecimento interno e contínuo absorvem a força de impacto
- Montagem em suportes Quick Lock alongados para uma instalação e manutenção fáceis
- O grande afastamento mantém o equipamento com rodas longe das paredes
- Topos que encostam à parede para proteção adicional

Cores e textura



Cores fortes
27



Textura
Shadowgrain

Consulte o verso para mais detalhes.

Aplicações

- Corredores com movimento frequente de carrinhos ou camas
- Áreas de produção e laboratórios
- Áreas traseiras
- Áreas de acesso a elevadores e nos próprios elevadores



c-sgroup.pt/2534

HCR-200

Montado no suporte

Suportes Quick Lock alongados

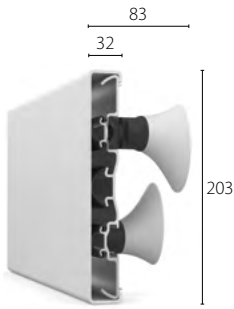

HCR-200

Acessórios

- Topos
- Cantos externos
- Suportes Quick Lock alongados

Comprimentos e fixação dos perfis

- Comprimentos do perfil: 4 m
- Suportes a um máx. de 600 mm de graduação entre centros. Recomenda-se a fixação à estrutura ou ao perfil metálico interior do pladour.

Garantia e vida útil

- Garantia de produto de 2 anos
- Vida útil esperada de até 25 anos

Para consultar os Termos e Condições, visite: c-sgroup.pt/16727

Seleção de cores

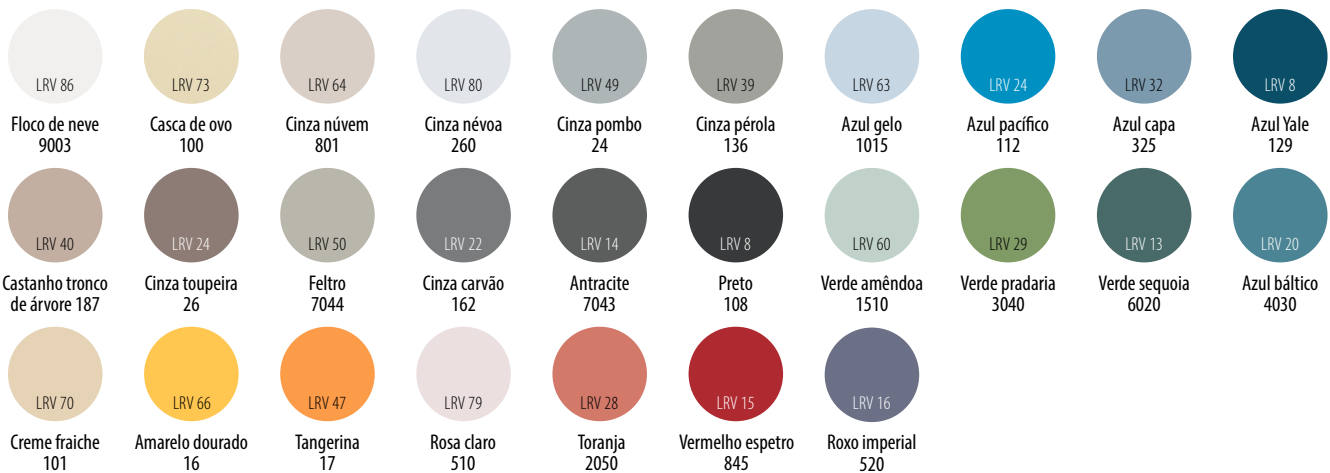

O LRV (Valor de Reflexão de Luz) indica a quantidade de luz que é refletida por uma superfície e pode ser usado para avaliar o grau de contraste visual entre superfícies distintas. Os valores de LRV das cores Acrovyn foram determinados usando o método de medição de valor CIE Y.

BG-10



Proteções para-choques de 102 mm de altura de estilo redondo concebidas para manter o equipamento com rodas distante da parede. Frequentemente utilizadas a um nível inferior em combinação com corrimãos ou outras barras anti-choque.



Média
durabilidade

Características e vantagens

- Cobertura texturada Acrovyn sobre perfil de alumínio contínuo
- O grande perfil redondo flete para uma proteção máxima de amortecimento
- Montada em separadores para afastamento extra da parede
- As coberturas são fáceis de substituir

Aplicações

- Corredores
- Áreas de receção
- Áreas traseiras
- Áreas de acesso a elevadores e nos próprios elevadores

Cores e textura



Cores fortes
27



Textura
Shadowgrain

Consulte o verso para mais detalhes.



c-sgroup.pt/2535

BG-10

Montada em separador

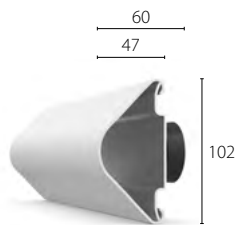

BG-10

Acessórios

- Topos
- Cantos externos

Comprimentos e fixação dos perfis

- Comprimentos do perfil: 4 m
- Fixar a um máx. de 600 mm do centro

Garantia e vida útil

- Garantia de produto de 2 anos
- Vida útil esperada de até 25 anos

Para consultar os Termos e Condições, visite: c-sgroup.pt/16727

Seleção de cores

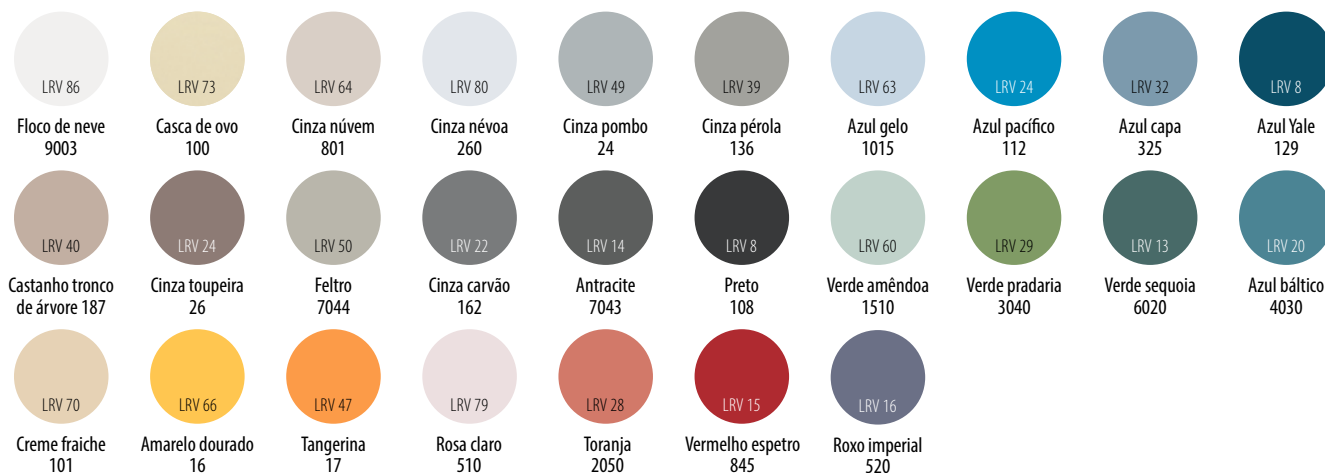

O LRV (Valor de Reflexão de Luz) indica a quantidade de luz que é refletida por uma superfície e pode ser usado para avaliar o grau de contraste visual entre superfícies distintas. Os valores de LRV das cores Acrovyn foram determinados usando o método de medição de valor CIE Y.

FR-225



Perfil rugoso de 57 mm de altura, em forma curva e discreto que oferece proteção de baixa durabilidade para paredes e portas.



Baixa
durabilidade

Características e vantagens

- Cobertura texturada Acrovyn sobre perfil de alumínio contínuo
- Baixo perfil em forma curva
- A cobertura de desenho de flutuação livre flete com o impacto
- As coberturas são fáceis de substituir

Aplicações

- Áreas de receção e de espera
- Calhas de cadeira
- Salas de conferência
- Áreas de comércio a retalho

Cores e textura



Cores fortes
27



Textura
Shadowgrain

Consulte o verso para mais detalhes.



c-sgroup.pt/388

FR-225

Montagem na superfície

Painel contínuo

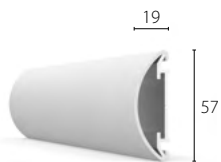

FR-225

Acessórios

- Topos
- Cantos externos
- Aros de transição verticais opcionais - preto

Comprimentos e fixação dos perfis

- Comprimentos do perfil: 4 m
- Fixar a um máx. de 600 mm do centro

Garantia e vida útil

- Garantia de produto de 2 anos
- Vida útil esperada de até 25 anos

Para consultar os Termos e Condições, visite: c-sgroup.pt/16727

Seleção de cores

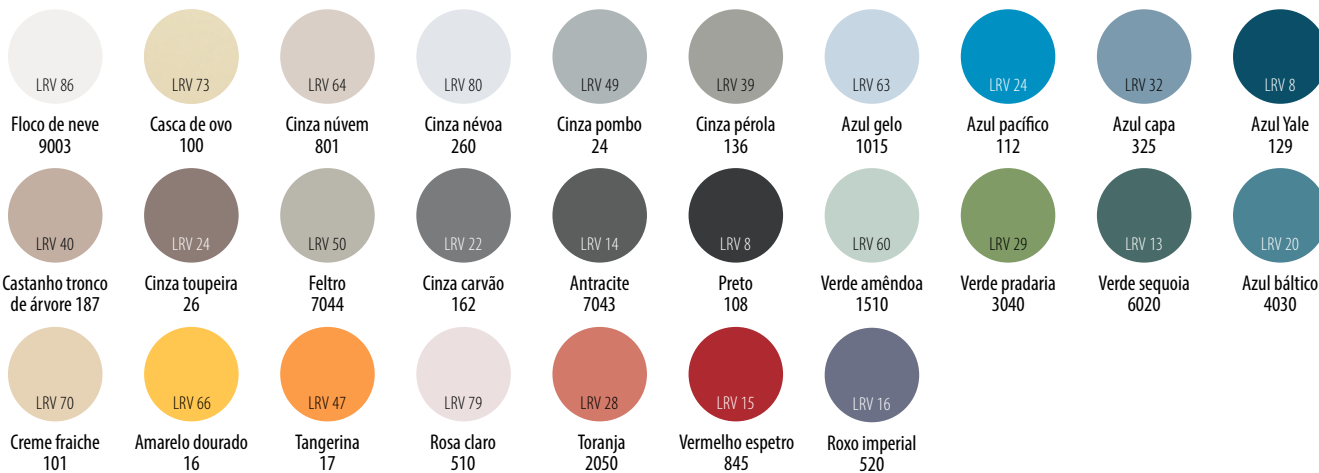

O LRV (Valor de Reflexão de Luz) indica a quantidade de luz que é refletida por uma superfície e pode ser usado para avaliar o grau de contraste visual entre superfícies distintas. Os valores de LRV das cores Acrovyn foram determinados usando o método de medição de valor CIE Y.

TP Series

Uma gama de perfis rugosos fáceis de instalar, que protegem as paredes de riscos, arranhões e abrasão provocados pelo tráfego de peões, cadeiras ou carrinhos leves.



Média
durabilidade

Características e vantagens

- Perfis rugosos de 3 mm de espessura, texturados e com coloração integral também no interior
- Extremidades redondas para moldar o perfil à parede
- Quatro alturas para se adaptar aos requisitos do projeto
- Instalação simples com fita e adesivo
- Pode ser utilizada como faixa de realce e montada em qualquer altura

Aplicações

- Corredores
- Áreas de receção e de espera
- Escritórios
- Áreas de armazenamento de equipamentos

Cores e textura



Cores fortes
36



Textura
Shadowgrain

Consulte o verso para mais detalhes.



c-sgroup.pt/390

TP Series

Montagem na superfície

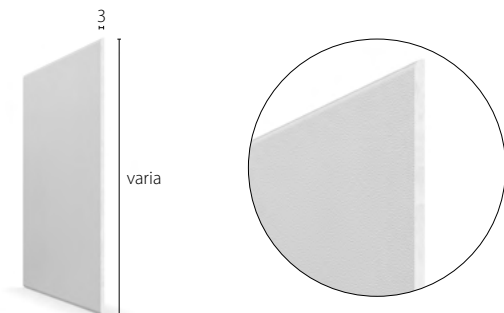

Extremidades superiores/ inferiores arredondadas para moldar o perfil à parede

- TP-100 (100 mm de altura)
- TP-150 (150 mm de altura)
- TP-200 (200 mm de altura)
- TP-300 (300 mm de altura)

Acessórios

- Podem fornecer-se sob encomenda cantos externos ou internos pré-formadas
- Fita adesiva de espuma (pode ser aplicada na fábrica, se necessário)
- Adesivo de construção

Comprimentos e fixação dos perfis

- Comprimentos do perfil: 4 m
- Instalação com fita autoadesiva de espuma e adesivo de construção

Garantia e vida útil

- Garantia de produto de 2 anos
- Vida útil esperada de até 25 anos

Para consultar os Termos e Condições, visite: c-sgroup.pt/16727

Seleção de cores

LRV 86 Floco de neve 9003	LRV 83 Branco puro 9010	LRV 74 Missão branca 933	LRV 73 Casca de ovo 100	LRV 80 Cinza névoa 260	LRV 49 Cinza pombo 24	LRV 39 Cinza pérola 136	LRV 50 Feltro 7044	LRV 63 Azul gelo 1015	LRV 50 Azul água 11
LRV 64 Cinza névoa 801	LRV 40 Castanho tronco de árvore 187	LRV 24 Cinza toupeira 26	LRV 7 Terra 8019	LRV 22 Cinza carvão 162	LRV 14 Antracite 7043	LRV 10 Grafite 7024	LRV 8 Preto 108	LRV 32 Azul capa 325	LRV 24 Azul pacífico 112
LRV 70 Creme fraiche 101	LRV 66 Amarelo dourado 16	LRV 47 Tangerina 17	LRV 15 Vermelho espetro 845	LRV 60 Verde amêndoa 1510	LRV 56 Anís 22	LRV 31 Lagoa 5018	LRV 13 Verde sequoia 6020	LRV 20 Azul báltico 4030	LRV 8 Azul yale 129
LRV 79 Rosa claro 510	LRV 31 Rosa coral 2040	LRV 28 Toranja 2050	LRV 13 Ameixa 32	LRV 16 Roxo imperial 520	LRV 29 Verde pradaria 3040				

O Valor de Reflexão de Luz (LRV) indica a quantidade de luz que é refletida por uma superfície e pode ser usado para avaliar o grau de contraste visual entre superfícies distintas. Os valores de LRV das cores Acrovyn foram determinados usando o método de medição de valor CIE Y.

SCR-80N



Barras anti-choque de 203 mm de altura, de perfil curvo, que oferecem uma estética moderna e ampla proteção contra impactos em áreas de tráfego intenso.



Elevada / Média
Índice

Características e vantagens

- Cobertura Acrovyn PVC-Free texturada e resistente ao impacto sobre perfil contínuo de alumínio como padrão
- Uma versão montada sobre clips de alumínio para áreas que requerem proteção média
- A cobertura de flutuação livre e almofada de amortecimento interno e contínuo absorve eficazmente a força de impacto
- As coberturas são fáceis de substituir

Aplicações

- Corredores com movimento frequente de carrinhos ou camas
- Áreas de produção e laboratórios
- Áreas traseiras de instalações de comércio a retalho e hotéis
- Áreas de acesso a elevadores e nos próprios elevadores

Cores e textura



Cores fortes
15



Textura
Shadowgrain

Consulte o verso para mais detalhes.



c-sgroup.pt/384

SCR-80N

Montagem na superfície

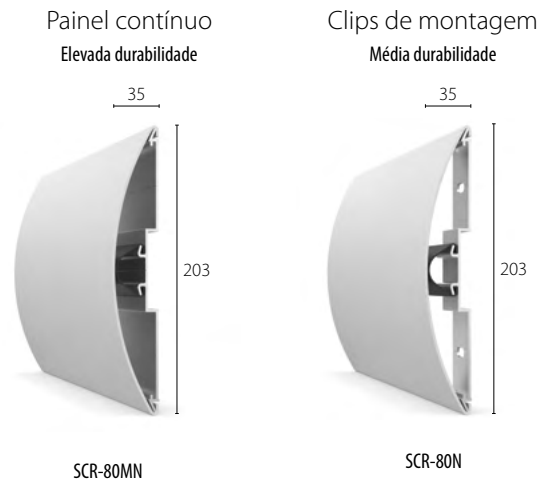

Acessórios

- Topos
- Cantos externos
- Aros de transição verticais opcionais - preto (padrão) ou cinzento-claro

Comprimentos e fixação dos perfis

- Comprimentos do perfil: 3 m
- Fixar a um máx. de 600 mm do centro; clips de alumínio a um máx. de 600 mm do centro.

Garantia e vida útil

- Garantia de produto de 2 anos
- Vida útil esperada de até 25 anos

Para consultar os Termos e Condições, visite: c-sgroup.pt/16727

Seleção de cores

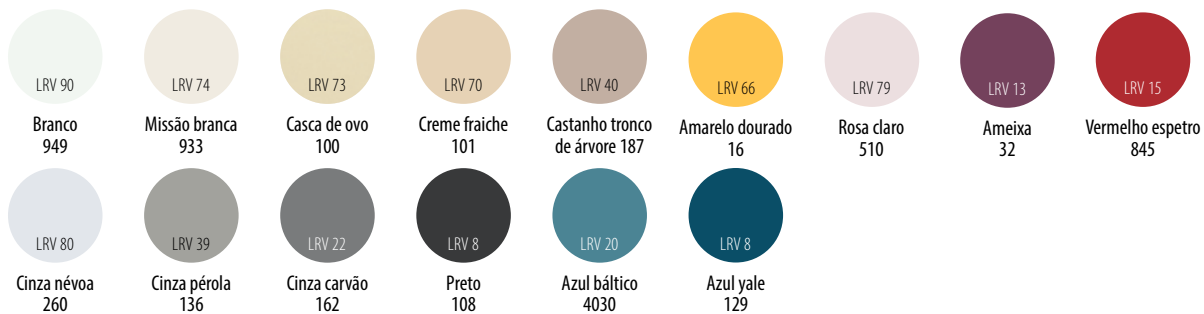

O LRV (Valor de Reflexão de Luz) indica a quantidade de luz que é refletida por uma superfície e pode ser usado para avaliar o grau de contraste visual entre superfícies distintas. Os valores de LRV das cores Acrovyn foram determinados usando o método de medição de valor CIE Y.

SCR-50N



Barras anti-choque de 127 mm de altura, de perfil curvo, que oferecem uma proteção fiável em áreas propensas a impactos.



Elevada / Média
Índice

Características e vantagens

- Cobertura Acrovyn PVC-Free texturada e resistente ao impacto sobre perfil contínuo de alumínio como padrão
- Uma versão montada sobre clips de alumínio para áreas que requerem proteção média
- A cobertura de flutuação livre e almofada de amortecimento interno e contínuo absorve eficazmente a força de impacto
- As coberturas são fáceis de substituir

Aplicações

- Corredores com movimento frequente de carrinhos ou camas
- Áreas de produção e laboratórios
- Áreas traseiras de instalações de comércio a retalho e hotéis
- Áreas de acesso a elevadores e nos próprios elevadores

Cores e textura



Cores fortes
15



Textura
Shadowgrain

Consulte o verso para mais detalhes.



c-sgroup.pt/387

SCR-50N

Montagem na superfície

Painel contínuo
Elevada durabilidade

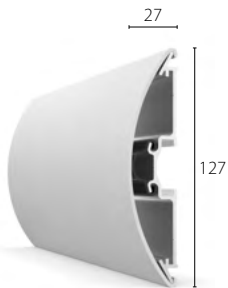

SCR-50MN

Clips de montagem
Média durabilidade

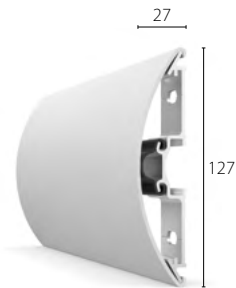

SCR-50N

Acessórios

- Topos
- Cantos externos
- Aros de transição verticais opcionais - preto

Comprimentos e fixação dos perfis

- Comprimentos do perfil: 3 m
- Fixar a um máx. de 600 mm do centro; clips de alumínio a um máx. de 600 mm do centro.

Garantia e vida útil

- Garantia de produto de 2 anos
- Vida útil esperada de até 25 anos

Para consultar os Termos e Condições, visite: c-sgroup.pt/16727

Seleção de cores

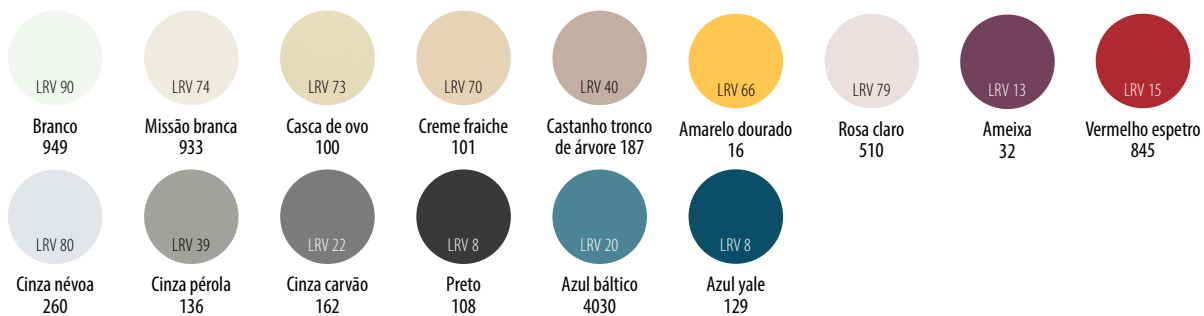

O LRV (Valor de Reflexão de Luz) indica a quantidade de luz que é refletida por uma superfície e pode ser usado para avaliar o grau de contraste visual entre superfícies distintas. Os valores de LRV das cores Acrovyn foram determinados usando o método de medição de valor CIE Y.

SCR-150N

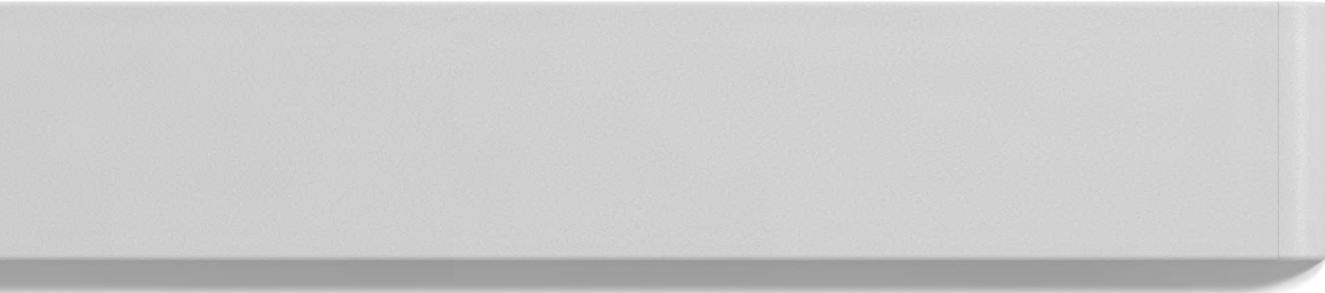

Barras anti-choque de 152 mm de altura, clássicas de perfil plano que oferecem uma proteção eficaz em áreas propensas a danos por impacto.



Elevada / Média
Índice

Características e vantagens

- Cobertura Acrovyn PVC-Free texturada e resistente ao impacto sobre perfil contínuo de alumínio como padrão
- Uma versão montada sobre clips de alumínio para áreas que requerem proteção média
- Cobertura de desenho de flutuação livre e uma almofada de amortecimento interno e contínuo para uma proteção contra impactos eficaz
- As coberturas são fáceis de substituir

Aplicações

- Corredores com movimento frequente de carrinhos ou camas
- Áreas de produção e laboratórios
- Áreas traseiras de instalações de comércio a retalho e hotéis
- Áreas de acesso a elevadores e nos próprios elevadores

Cores e textura



Cores fortes
15



Textura
Shadowgrain

Consulte o verso para mais detalhes.



c-sgroup.pt/389

SCR-150N

Montagem na superfície

Painel contínuo
Elevada durabilidade



SCR-150MN

Clips de montagem
Média durabilidade



SCR-150N

Acessórios

- Topos
- Cantos externos

Comprimentos e fixação dos perfis

- Comprimentos do perfil: 3 m
- Fixar a um máx. de 600 mm do centro; clips de alumínio a um máx. de 600 mm do centro.

Garantia e vida útil

- Garantia de produto de 2 anos
- Vida útil esperada de até 25 anos

Para consultar os Termos e Condições, visite: c-sgroup.pt/16727

Seleção de cores

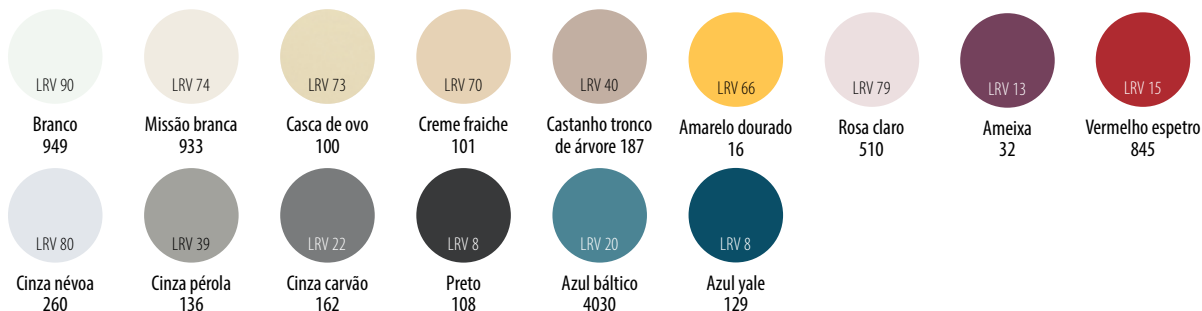

O LRV (Valor de Reflexão de Luz) indica a quantidade de luz que é refletida por uma superfície e pode ser usado para avaliar o grau de contraste visual entre superfícies distintas. Os valores de LRV das cores Acrovyn foram determinados usando o método de medição de valor CIE Y.

BG-10N



Proteções para-choques de 102 mm de altura de estilo redondo concebidas para manter o equipamento com rodas distante da parede. Frequentemente utilizadas a um nível inferior em combinação com corrimãos ou outras barras anti-choque.



Média
durabilidade

Características e vantagens

- Cobertura texturada Acrovyn PVC-Free sobre perfil de alumínio contínuo
- O grande perfil redondo flete para uma proteção máxima de amortecimento
- Montada em separadores para afastamento extra da parede
- As coberturas são fáceis de substituir

Aplicações

- Corredores
- Áreas de receção
- Áreas traseiras
- Áreas de acesso a elevadores e nos próprios elevadores

Cores e textura



Cores fortes
15



Textura
Shadowgrain

Consulte o verso para mais detalhes.



c-sgroup.pt/2535

BG-10N

Montada em separador

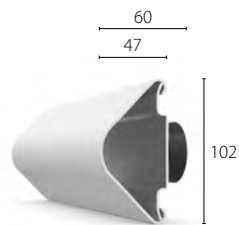

BG-10N

Acessórios

- Topos
- Cantos externos

Complementos e fixação dos perfis

- Complementos do perfil: 3 m
- Fixar a um máx. de 600 mm do centro

Garantia e vida útil

- Garantia de produto de 2 anos
- Vida útil esperada de até 25 anos

Para consultar os Termos e Condições, visite: c-sgroup.pt/16727

Seleção de cores

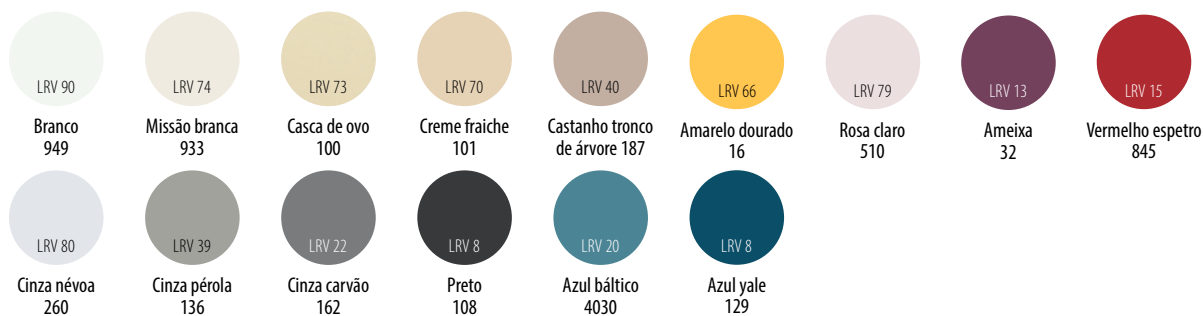

O LRV (Valor de Reflexão de Luz) indica a quantidade de luz que é refletida por uma superfície e pode ser usado para avaliar o grau de contraste visual entre superfícies distintas. Os valores de LRV das cores Acrovyn foram determinados usando o método de medição de valor CIE Y.

FR-225N



Perfil rugoso de 57 mm de altura, em forma curva e discreto que oferece proteção de baixa durabilidade para paredes e portas.



Baixa durabilidade

Características e vantagens

- Cobertura texturada Acrovyn PVC-Free sobre perfil de alumínio contínuo
- Baixo perfil em forma curva
- A cobertura de desenho de flutuação livre flete com o impacto
- As coberturas são fáceis de substituir

Aplicações

- Áreas de receção e de espera
- Calhas de cadeira
- Salas de conferência
- Áreas de comércio a retalho

Cores e textura



Cores fortes
15



Textura
Shadowgrain

Consulte o verso para mais detalhes.



c-sgroup.pt/388

FR-225N

Montagem na superfície

Painel contínuo

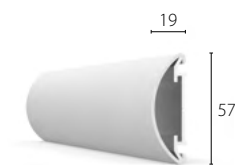

FR-225N

Acessórios

- Topos
- Cantos externos
- Aros de transição verticais opcionais - preto

Comprimentos e fixação dos perfis

- Comprimentos do perfil: 3 m
- Fixar a um máx. de 600 mm do centro

Garantia e vida útil

- Garantia de produto de 2 anos
- Vida útil esperada de até 25 anos

Para consultar os Termos e Condições, visite: c-sgroup.pt/16727

Seleção de cores

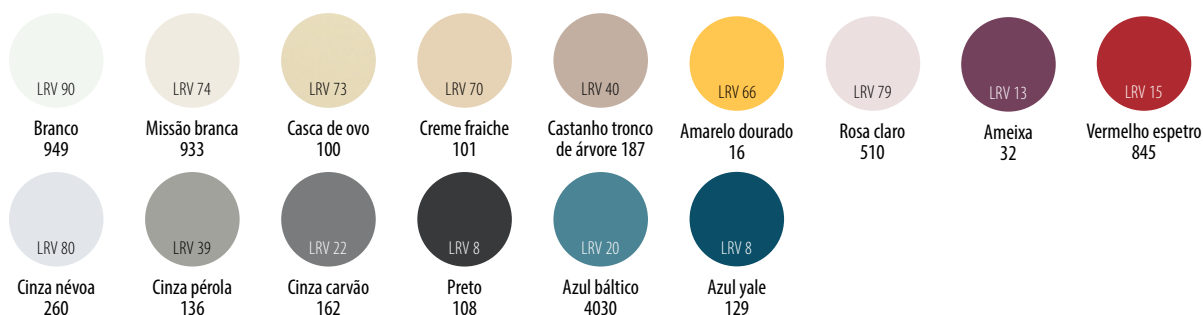

O LRV (Valor de Reflexão de Luz) indica a quantidade de luz que é refletida por uma superfície e pode ser usado para avaliar o grau de contraste visual entre superfícies distintas. Os valores de LRV das cores Acrovyn foram determinados usando o método de medição de valor CIE Y.

CRC-150

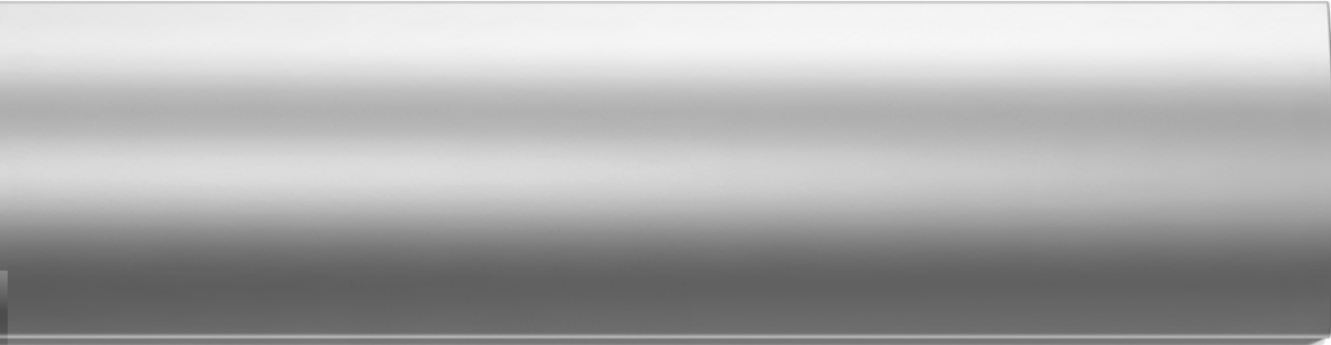

Barras anti-choque robustas de 150 mm de altura, em aço inox num perfil curvo, adequadas para ambientes ultra-limpos.



Elevada
durabilidade

Características e vantagens

- Cobertura em aço inox em acabamento escovado
- Topos soldados em comprimentos de perfil estudados para uma fácil instalação
- Montagem sobre um perfil contínuo de alumínio para mais resistência

Aplicações

- Cozinhas e áreas de servir alimentos
- Laboratórios
- Indústria farmacêutica
- Indústria alimentar
- Áreas de comércio a retalho
- Corredores com tráfego de rodas normal
- Áreas traseiras

Material e acabamento



Aço inoxidável
Grau 304L



Acabamento
Escovado



c-sgroup.pt/394

CRC-150

Montagem na superfície

Painel contínuo

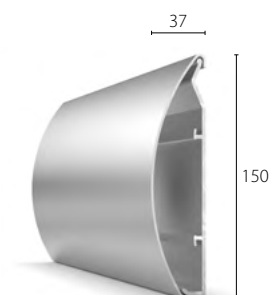

CRC-150

Acessórios

- Topos soldados em comprimentos estudados

Comprimentos e fixação dos perfis

- Comprimentos de programação de corte a partir de comprimentos do perfil no máx. de 3 m
- Fixar a um máx. de 400 mm do centro

Garantia e vida útil

- Garantia de produto de 2 anos
- Vida útil superior a 25 anos

Para consultar os Termos e Condições, visite: c-sgroup.pt/16727



Série CRS



Uma gama de barras anti-choque de aço inox com um perfil clássico que oferece elevada durabilidade e proteção contra impactos.



Elevada
durabilidade

Características e vantagens

- Cobertura em aço inox em acabamento escovado
- Disponível em três alturas para se adaptarem aos requisitos do projeto
- Topos soldados em comprimentos de perfil estudados para uma fácil instalação
- Montagem com encaixes contínuos de aço inox pré-perfurados

Aplicações

- Cozinhas e áreas de servir alimentos
- Laboratórios
- Indústria farmacêutica
- Indústria alimentar
- Áreas de comércio a retalho
- Corredores com tráfego de rodas normal
- Áreas traseiras

Material e acabamento



Aço inoxidável
Grau 304L



Acabamento
Escovado



c-sgroup.pt/6869

Série CRS

Montagem na superfície

Todos os tamanhos apresentam 2 clips contínuos de fixação

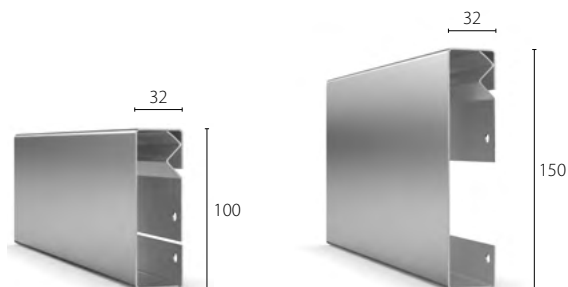

CRS-100

CRS-150

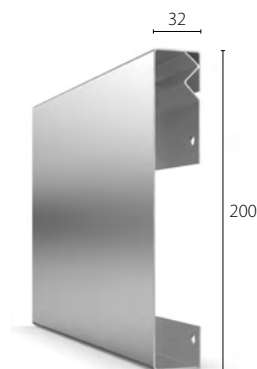

CRS-200

Acessórios

- Topos soldados em comprimentos estudados
- Fornecido completo com encaixes superior e inferior de aço inox

Comprimentos e fixação dos perfis

- Comprimentos de programação de corte a partir de comprimentos do perfil no máx. de 3 m
- Encaixes contínuos de fixação fornecidos pré-perfurados em comprimentos para se adaptarem aos tamanhos dos perfis

Garantia e vida útil

- Garantia de produto de 2 anos
- Vida útil superior a 25 anos

Para consultar os Termos e Condições, visite: c-sgroup.pt/16727

LLRSS



Barras anti-choque em aço inox de extrema durabilidade, ideais para proteger paredes de corredores totalmente envidraçadas e outros elementos interiores.



Extrema
durabilidade

Características e vantagens

- Tubo em aço inox de 51 mm de diâmetro
- Montado sobre suportes robustos em aço inox para maior estabilidade
- Adequado para a montagem no pavimento ou parede
- Podem ser fornecidas secções redondas para serem instaladas em torno de colunas e outros elementos (raio mínimo de 800 mm)

Aplicações

- Corredores envidraçados com tráfego de rodas normal
- Laboratórios
- Indústria farmacêutica e alimentar
- Áreas de comércio a retalho
- Áreas traseiras

Material e acabamento



Aço inoxidável
Grau 304L



Acabamento
Escovado



c-sgroup.pt/395

LLRSS

Opções de montagem

Montado no pavimento

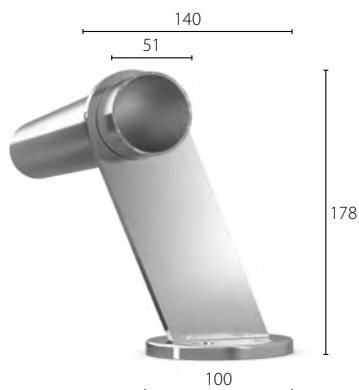

Montado na parede

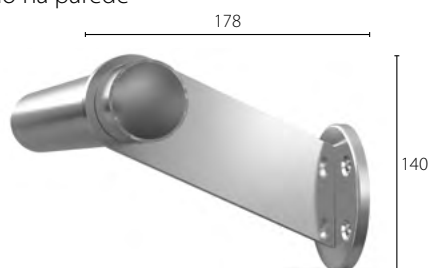

Acessórios

- Topos
- Topos
- Cantos externos/internos
- Suportes para a montagem no pavimento ou parede

Comprimentos e fixação dos perfis

- Comprimentos do perfil: 3 m
- Suportes a um máx. de 1 m do centro

Garantia e vida útil

- Garantia de produto de 2 anos
- Vida útil superior a 25 anos

Para consultar os Termos e Condições, visite: c-sgroup.pt/16727



PP-76

Postes em aço inox, de extrema durabilidade concebidos para proteger elementos arquitetónicos, esquinas e portas, desviando o tráfego de equipamentos com rodas.



Extrema
durabilidade

Características e vantagens

- Postes robustos em aço inox concebidos para montagem no pavimento
- Fornecidos com uma cobertura da placa de base para ocultar as fixações
- 900 mm de altura como padrão, ou pode ser cortado na altura necessária
- Completos com topo em aço inox abobadado

Aplicações

- Corredores com tráfego de rodas normal
- Áreas de comércio a retalho
- Indústria alimentar
- Indústria farmacêutica
- Laboratórios
- Áreas traseiras

Material e acabamento



Aço inoxidável
Grau 304L



Acabamento
Escovado



c-sgroup.pt/2543

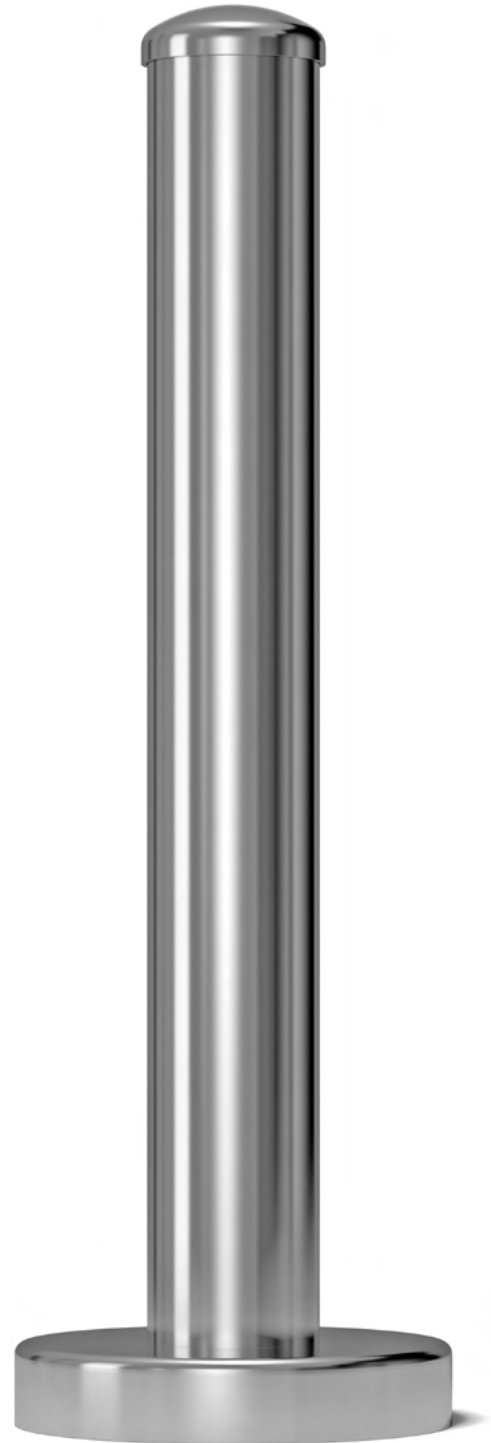

PP-76

Montado no pavimento



Comprimentos e fixação dos perfis

- 900 mm de altura como padrão, pode ser cortado se necessário

Garantia e vida útil

- Garantia de produto de 2 anos
- Vida útil superior a 25 anos

Para consultar os Termos e Condições, visite: c-sgroup.pt/16727

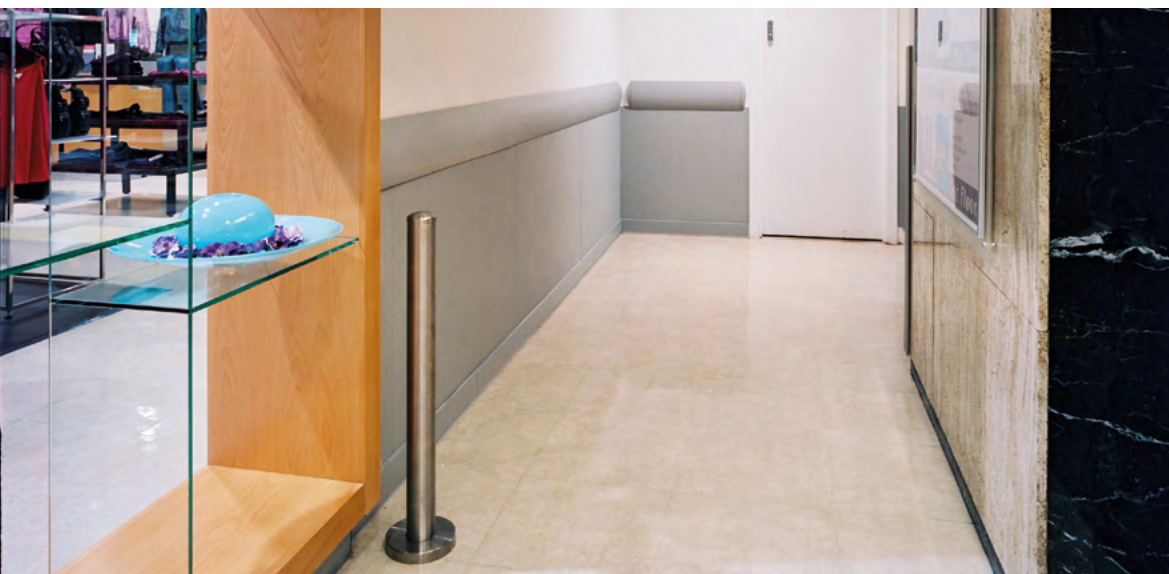

200W Series

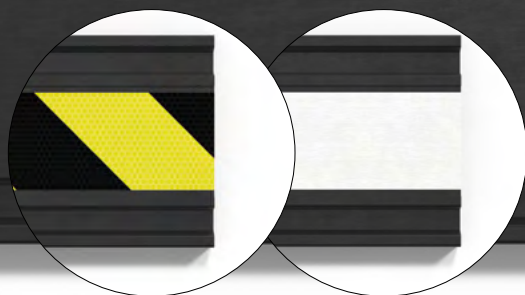

Barras anti-choque de 200 mm de altura, em borracha EPDM de extrema durabilidade, capazes de resistir às pancadas mais violentas em zonas traseiras dos edifícios, de carga e descarga, e de estacionamento.



Extrema
durabilidade

Características e vantagens

- Barras anti-choque de borracha EPDM disponíveis com duas espessuras para se adaptarem aos requisitos do projeto
- Adequado para aplicações no interior e exterior
- Disponível com fitas refletoras ou de perigo opcionais
- Pode fixar-se em colunas circulares com fixações em aço
- Os cantos externos e internos podem ser realizados por meio de medição no local

Aplicações

- Corredores de serviço
- Áreas traseiras
- Zonas de carga
- Áreas de recolha de bagagem
- Armazéns
- Parques de estacionamento

Material e cor



Borracha EPDM
Preto



c-sgroup.pt/406

200W Series

Montagem na superfície

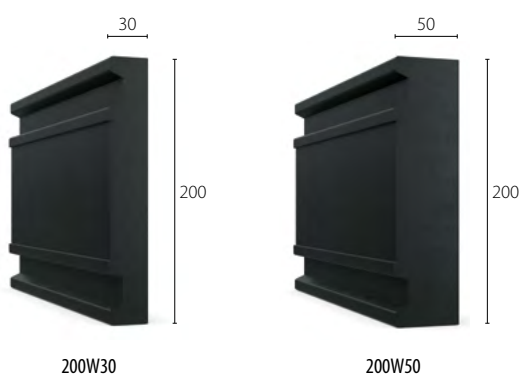

200W30

200W50

Acessórios

- Inserções de fita autoadesiva refletora opcionais - branco ou amarelo/preto



Comprimentos e fixação dos perfis

- Comprimentos do perfil: 3 m
- Fixação no máx. a 300 mm de graduação do centro

Garantia e vida útil

- Garantia de produto de 2 anos
- Vida útil superior a 25 anos

Para consultar os Termos e Condições, visite: c-sgroup.pt/16727



150W20



Barras anti-choque de 150 mm de altura, finas, em borracha EPDM utilizadas para proteger as paredes de danos provocados por carrinhos, carros e veículos.



Extrema
durabilidade

Características e vantagens

- Barras anti-choque em borracha EPDM robusta
- Fornecido com uma fita interna de alumínio para uma fixação firme à parede
- A fita de contraste em Borracha EPDM oculta as fixações para um acabamento impecável
- Adequado para aplicações no interior e exterior
- Os cantos externos e internos podem ser realizados por meio de medição no local

Aplicações

- Corredores de serviço
- Áreas traseiras
- Zonas de carga
- Áreas de recolha de bagagem
- Armazéns
- Parques de estacionamento

Material e cor



Borracha EPDM
Preto



c-sgroup.pt/407

150W20

Montagem na superfície



150W20

Comprimentos e fixação dos perfis

- Comprimentos do perfil: 3 m
- Fixar a um máx. de 400 mm do centro

Garantia e vida útil

- Garantia de produto de 2 anos
- Vida útil superior a 25 anos

Para consultar os Termos e Condições, visite: c-sgroup.pt/16727



60B

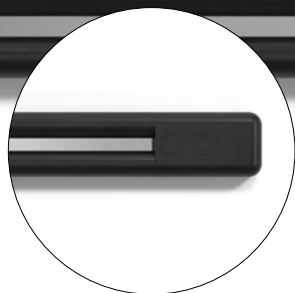

Protetores de 60 mm de altura, em borracha EPDM com secção em forma de B, que oferecem uma proteção de extrema durabilidade em zonas traseiras vulneráveis dos edifícios.



Elevada
durabilidade

Características e vantagens

- Protetores resistentes de borracha EPDM
- Banda de fixação contínua em alumínio para uma fixação firme à parede
- Adequado para aplicações no interior e exterior
- Os cantos externos e internos podem ser realizados por meio de medição no local

Aplicações

- Áreas traseiras
- Áreas de acesso a elevadores
- Áreas de recolha de bagagem
- Armazéns

Material e cor



Borracha EPDM
Preto



c-sgroup.pt/410

60B

Montagem na superfície

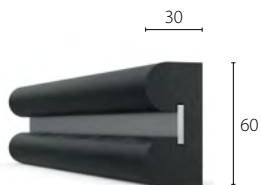

60B

Acessórios

- Topos

Comprimentos e fixação dos perfis

- Comprimentos do perfil: 3 m
- Fixar a um máx. de 400 mm do centro

Garantia e vida útil

- Garantia de produto de 2 anos
- Vida útil superior a 25 anos

Para consultar os Termos e Condições, visite: c-sgroup.pt/16727



Secção D



Barras antichoque de 75 ou 100 mm de altura, em borracha com secção em forma de D, que oferecem uma proteção de resistência muito elevada contra impactos em áreas interiores e exteriores.



Extrema
durabilidade

Características e vantagens

- Barras anti-choque em borracha EPDM robust
- Disponível em dois tamanhos para se adequar aos requisitos do projeto
- Adequadas tanto a aplicações interiores, como exteriores
- O desenho oco flete-se com o impacto, absorvendo a sua força
- Estão disponíveis, como opção, elos de selagem e tampas de parafusos em borracha
- Os cantos externos e internos podem ser realizados por meio de biselagem no local

Material e cor



Borracha
EPDM preta

Aplicações

- Corredores de serviço
- Áreas traseiras
- Zonas de carga
- Áreas de recolha de bagagem
- Armazéns
- Parques de estacionamento



c-sgroup.pt/408

Secção D

Montagem na superfície

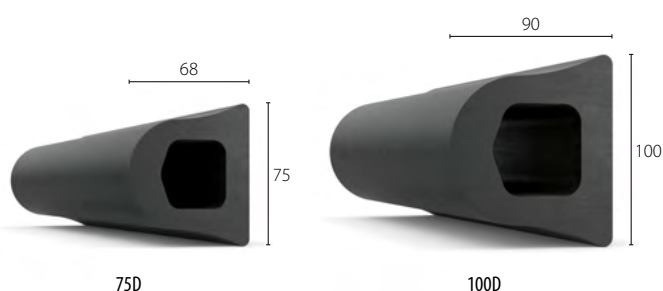

Acessórios

- Elos de selagem
- Tampas de parafusos

Comprimentos e fixação dos perfis

- Comprimentos: 3 m
- Fixação a um máx. de 400 mm do centro. As secções requerem perfuração no local, ou podem ser fornecidas pré-perfuradas, mediante pedido especial

Garantia e vida útil

- Garantia de produto de 2 anos
- Vida útil superior a 25 anos

Para consultar os Termos e Condições, visite: c-sgroup.pt/16727



BL-10H



Proteções para cabeceiras de cama horizontais concebidas para evitar danos nas paredes e nos equipamentos montados na parede provocados por camas deslocadas com frequência.



Média
durabilidade

Características e vantagens

- Cobertura Acrovyn texturada e resistente ao impacto sobre perfil contínuo de alumínio
- A cobertura de amortecimento de choques flete com os impactos
- Montagem em separadores ou suportes em alumínio revestido a pó e comprimento personalizado
- Fornecido em kits para facilitar a instalação
- As coberturas e os topos são fáceis de substituir

Aplicações

- Alas médicas, quartos com casa de banho privada e unidades de cuidados intensivos
- Lares de terceira idade

Cores e textura



Cores fortes
27



Textura
Shadowgrain

Consulte o verso para mais detalhes.



c-sgroup.pt/2565

BL-10H

Opções de montagem

Montagem de separador

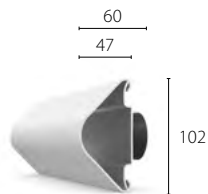

BL-10H

Suporte alongado

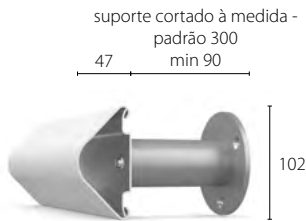

BL-10HE

Os suportes alargados são revestidos a pó RAL 9006 como padrão.

Acessórios

- Fornecido pré-cortado, com topos e acessórios de montagem incluídos

Comprimentos e fixação dos perfis

- Largura padrão: 1,1 m (incluindo topos); 1,6 m máx.
- Suportes alongados: 300 mm de comprimento padrão ou cortados à medida (mín. 90 mm)
- Fixar a um máx. de 400 mm do centro. Recomenda-se a fixação à estrutura ou ao perfil metálico interior do pladour, particularmente nas variantes montadas em suportes.

Garantia e vida útil

- Garantia de produto de 2 anos
- Vida útil esperada de até 25 anos

Para consultar os Termos e Condições, visite: c-sgroup.pt/16727

Seleção de cores

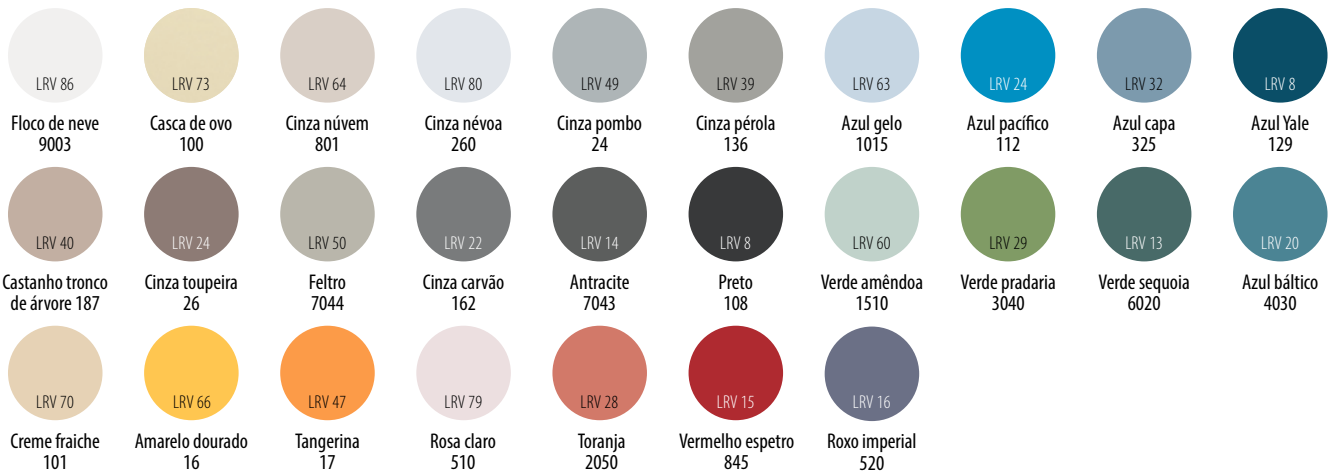

O LRV (Valor de Reflexão de Luz) indica a quantidade de luz que é refletida por uma superfície e pode ser usado para avaliar o grau de contraste visual entre superfícies distintas. Os valores de LRV das cores Acrovyn foram determinados usando o método de medição de valor CIE Y.

BL-10V

Pares de proteções verticais para cabeceira de cama para aplicações em que as camas são frequentemente deslocadas e a sua altura é frequentemente ajustada.



Média
durabilidade

Características e vantagens

- Cobertura Acrovyn texturada e resistente ao impacto sobre perfil contínuo de alumínio
- A cobertura de amortecimento de choques flete com os impactos
- Montagem em separadores ou suportes em alumínio revestido a pó e comprimento personalizado
- Fornecido em kits para facilitar a instalação
- As coberturas e os topos são fáceis de substituir

Aplicações

- Alas médicas, quartos com casa de banho privada e unidades de cuidados intensivos
- Lares de terceira idade

Cores e textura



Cores fortes
27



Textura
Shadowgrain

Consulte o verso para mais detalhes.



c-sgroup.pt/2568

BL-10V

Opções de montagem

Montagem de separador



BL-10V

Suporte alongado

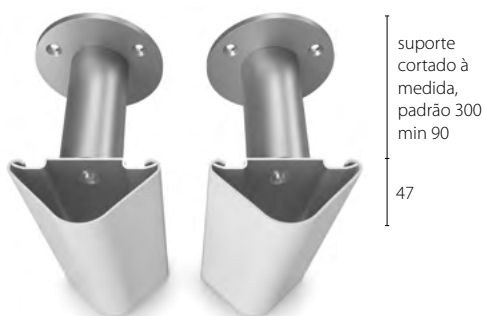

BL-10VE

Os suportes alargados são revestidos a pó RAL 9006 como padrão.

Acessórios

- Fornecido pré-cortado, com topos e acessórios de montagem incluídos

Comprimentos e fixação dos perfis

- Altura padrão: 700 mm (incluindo topos)
- Suportes alongados: 300 mm de comprimento ou cortados à medida (mín. 90 mm)
- Fixar a um máx. de 400 mm de centros na vertical. Recomenda-se a fixação à estrutura ou ao perfil metálico interior do pladour, particularmente nas variantes de suporte prolongado.

Garantia e vida útil

- Garantia de produto de 2 anos
- Vida útil esperada de até 25 anos

Para consultar os Termos e Condições, visite: c-sgroup.pt/16727

Seleção de cores

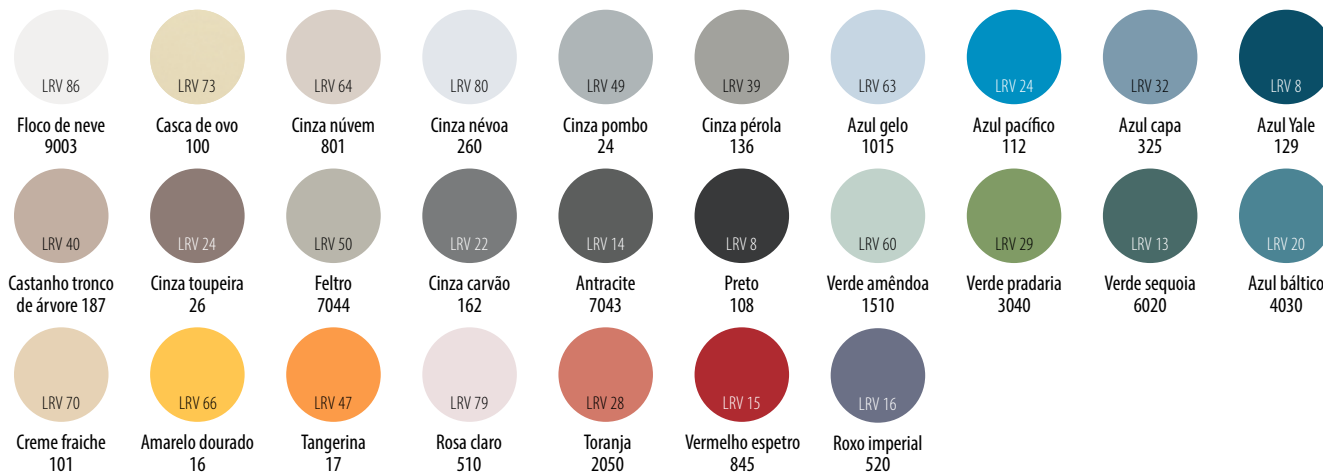

O LRV (Valor de Reflexão de Luz) indica a quantidade de luz que é refletida por uma superfície e pode ser usado para avaliar o grau de contraste visual entre superfícies distintas. Os valores de LRV das cores Acrovyn foram determinados usando o método de medição de valor CIE Y.

BL-4C

Pares de proteções verticais para cabeceira de cama que oferecem proteção fiável às paredes e ao equipamento montado na parede contra danos provocados por camas deslocadas com frequência.



Extrema durabilidade



Quick Lock

Características e vantagens

- Cobertura Acrovyn texturada e resistente ao impacto sobre perfil contínuo de alumínio
- Cobertura de flutuação livre e almofada de amortecimento interno e contínuo para uma proteção robusta contra impactos
- Montagem em suportes Quick Lock ou suportes em alumínio revestido a pó e comprimento personalizado
- A fita de enchimento fecha o canal do perfil para auxiliar na limpeza
- Fornecido em kits para facilitar a instalação

Aplicações

- Alas médicas, quartos com casa de banho privada e unidades de cuidados intensivos
- Lares de terceira idade

Cores e textura



Cores fortes
27



Textura
Shadowgrain

Consulte o verso para mais detalhes.

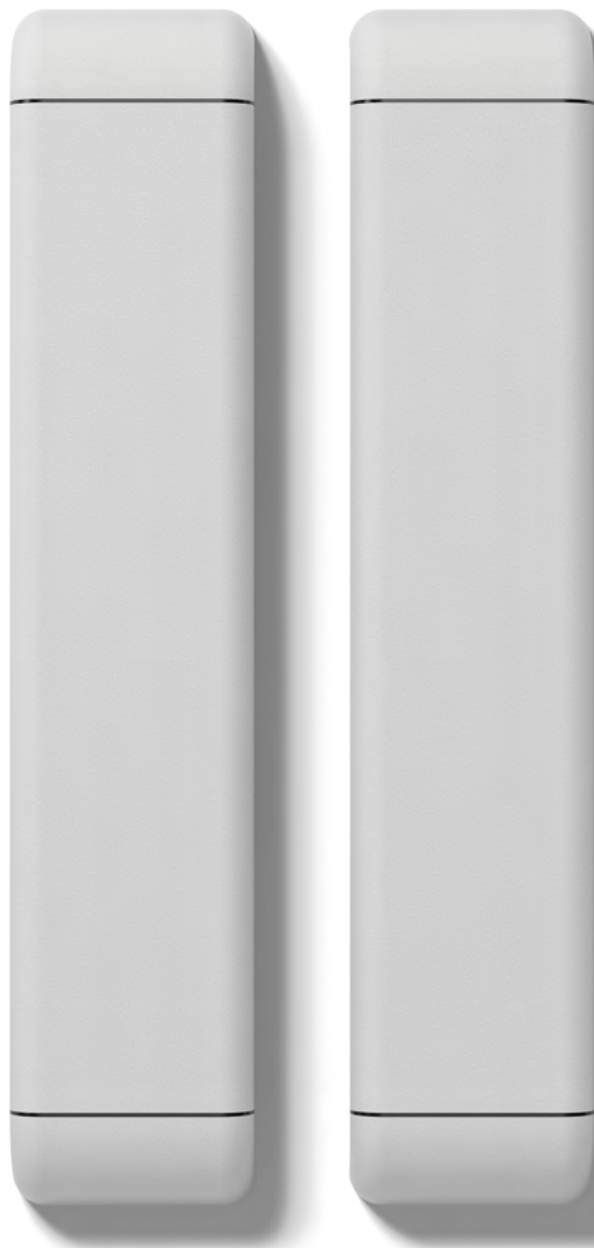

c-sgroup.pt/2571

BL-4C

Opções de montagem

Quick Lock

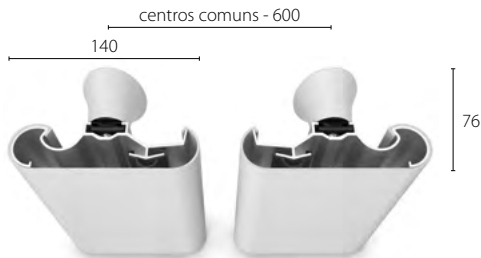

BL-4C

Suportes Quick Lock são fornecidos numa cobertura de cor a condizer.

Suporte alongado



BL-4CE

Os suportes alargados são revestidos a pó RAL 9006 como padrão.

Acessórios

- Fornecedor pré-cortado, com topos e acessórios de montagem incluídos
- Aros de transição opcionais - preto

Comprimentos e fixação dos perfis

- Altura padrão: 700 mm (incluindo topos)
- Suportes alongados: 300 mm de comprimento ou cortados à medida (mín. 90 mm)
- Fixar a um máx. de 350 mm de centros na vertical. Recomenda-se a fixação à estrutura ou ao perfil metálico interior do pladour, particularmente nas variantes de suporte prolongado.

Garantia e vida útil

- Garantia de produto de 2 anos
- Vida útil esperada de até 25 anos

Para consultar os Termos e Condições, visite: c-sgroup.pt/16727

Seleção de cores

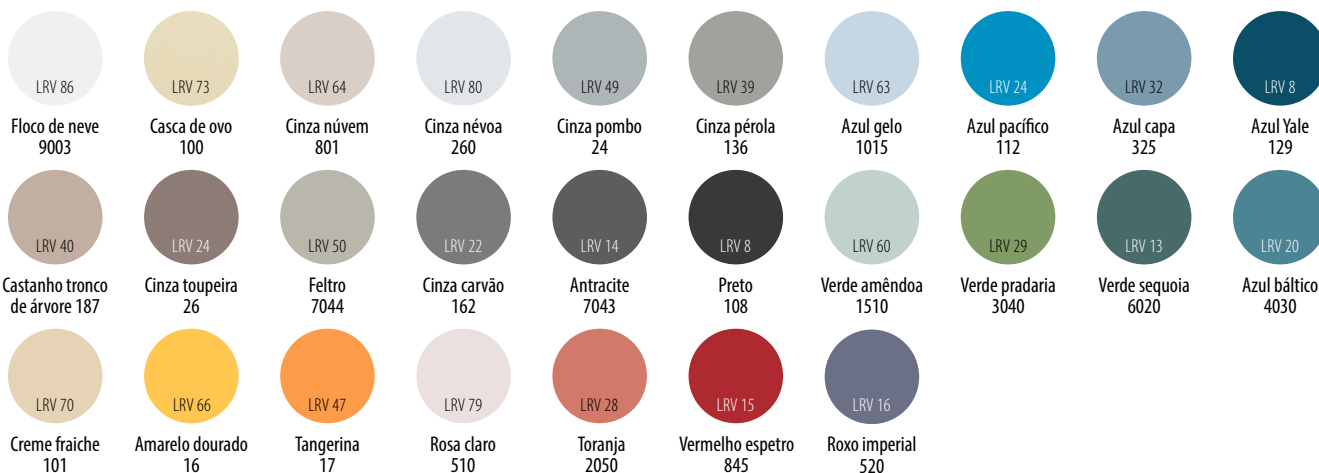

O LRV (Valor de Reflexão de Luz) indica a quantidade de luz que é refletida por uma superfície e pode ser usado para avaliar o grau de contraste visual entre superfícies distintas. Os valores de LRV das cores Acrovyn foram determinados usando o método de medição de valor CIE Y.

BL-40V

Pares discretos de proteções verticais para cabeceira de cama concebidas para proteger as paredes de danos provocados por camas deslocadas com frequência ou ajustadas em altura.



Média
durabilidade



Certificado
bactericida

Características e vantagens

- Par de proteções para cabeceiras de cama tubulares, com 40 mm de diâmetro
- Cobertura lisa com aditivos bactericidas*, ideal para ambientes higiénicos (testado segundo a ISO 22196, consulte o verso para mais detalhes)
- Perfil contínuo de alumínio para mais resistência
- Montagem sobre suportes em aço inox
- Fornecido em kits para facilitar a instalação

Aplicações

- Alas médicas, quartos com casa de banho privada e unidades de cuidados intensivos
- Lares de terceira idade

Cores e textura



Cores fortes
27



Textura
Liso

Consulte o verso para mais detalhes.

* O material da Acrovyn Bactericida contém piritionato de zinco Sanitized® como aditivo antimicrobiano. Sanitized® é uma marca registada da Sanitized AG.



c-sgroup.pt/8515

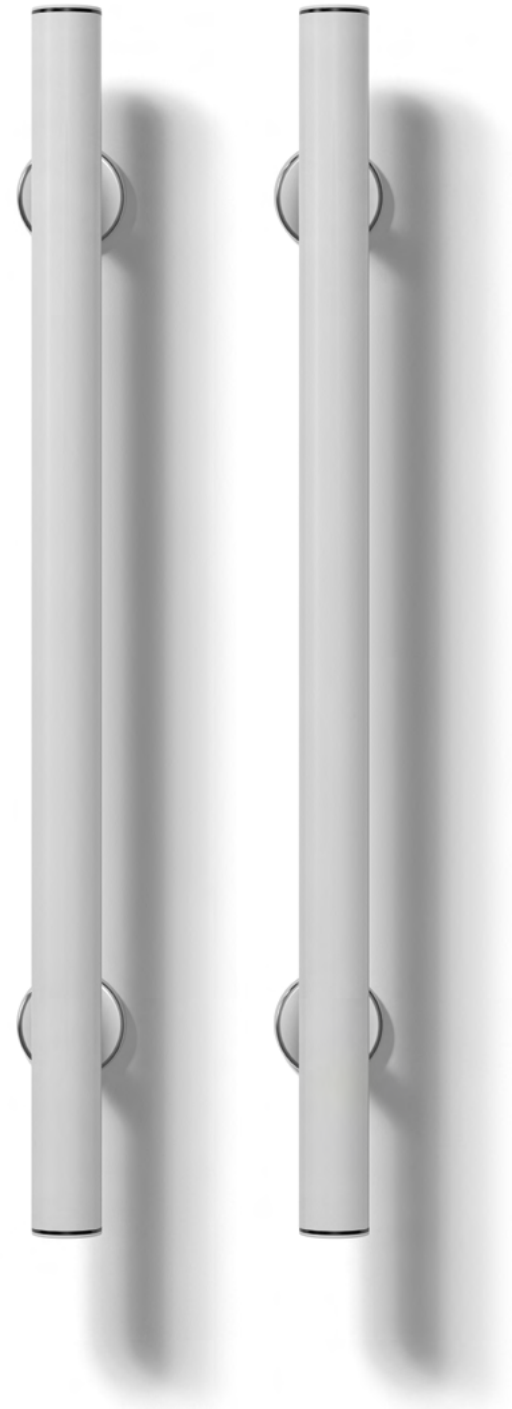

BL-40V

Montado no suporte

Suportes em aço inox

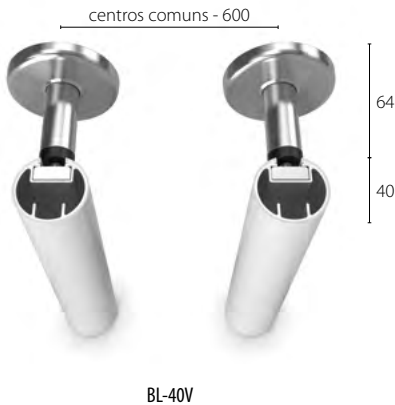

Acessórios

- Fornecido pré-cortado, com tampas de extremidade e suportes incluídos
- Aros de transição opcionais - preto (padrão) ou cinzento-claro

Comprimentos e fixação dos perfis

- Altura padrão: 700 mm (incluindo tampas de extremidade)
- Suportes em aço inox para criar um distanciamento geral da parede de 104 mm
- Fixar a um máx. de 500 mm de centros na vertical. Recomenda-se a fixação à estrutura ou ao perfil metálico interior do pladour.

Garantia e vida útil

- Garantia de produto de 2 anos
- Vida útil esperada de até 25 anos

Para consultar os Termos e Condições, visite: c-sgroup.pt/16727

Certificações e testagem

Testado segundo a ISO 22196 e classificado segundo a norma EN 1040.

Bactericida contra:

Escherichia coli



Atividade na fase log:
5,4

Staphylococcus aureus



Atividade na fase log:
5,1

Mycobacterium smegmatis



Atividade na fase log:
>5

Bacteriostático contra:

MRSA



Atividade na fase log:
3,92

Salmonela enteritidis



Atividade na fase log:
4,1

Listeria monocytogenes



Atividade na fase log:
2,661

Enterococcus (espécies)



Atividade na fase log:
2,28

Seleção de cores

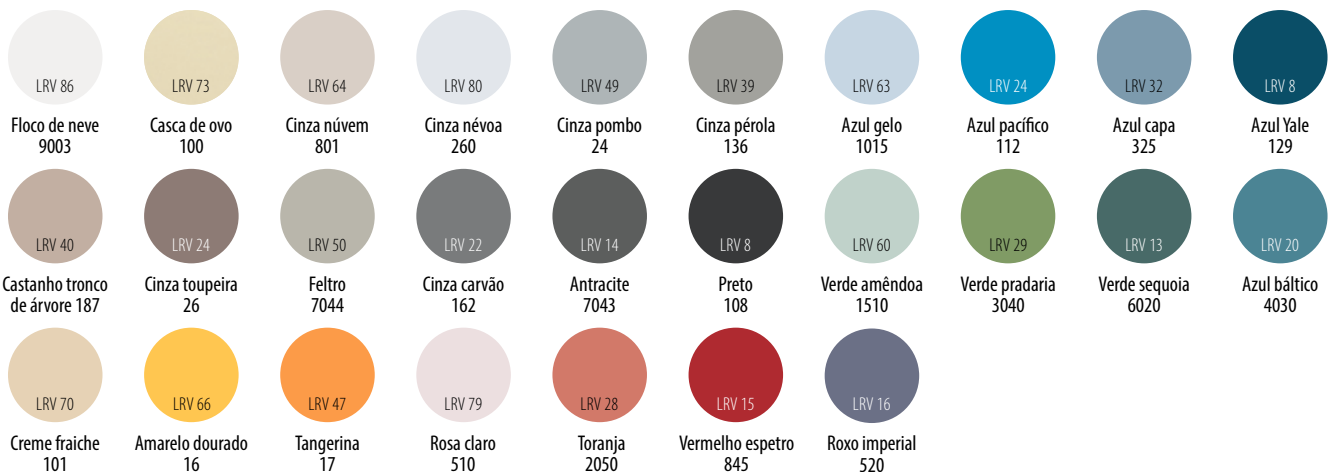

O LRV (Valor de Reflexão de Luz) indica a quantidade de luz que é refletida por uma superfície e pode ser usado para avaliar o grau de contraste visual entre superfícies distintas. Os valores de LRV das cores Acrovyn foram determinados usando o método de medição de valor CIE Y.

BL-10HN



Proteções para cabeceiras de cama horizontais concebidas para evitar danos nas paredes e nos equipamentos montados na parede provocados por camas deslocadas com frequência.



Média
durabilidade

Características e vantagens

- Cobertura Acrovyn PVC-Free texturada e resistente ao impacto sobre perfil contínuo de alumínio
- A cobertura de amortecimento de choques flete com os impactos
- Montagem em separadores ou suportes em alumínio revestido a pó e comprimento personalizado
- Fornecido em kits para facilitar a instalação
- As coberturas e os topos são fáceis de substituir

Aplicações

- Alas médicas, quartos com casa de banho privada e unidades de cuidados intensivos
- Lares de terceira idade

Cores e textura



Cores fortes
15



Textura
Shadowgrain

Consulte o verso para mais detalhes.



c-sgroup.pt/2565

BL-10HN

Opções de montagem

Montagem de separador

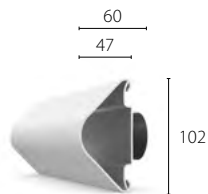

BL-10HN

Suporte alongado

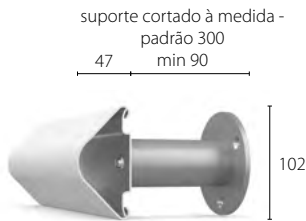

BL-10HEN

Os suportes alargados são revestidos a pó RAL 9006 como padrão.

Acessórios

- Fornecido pré-cortado, com topos e acessórios de montagem incluídos

Comprimentos e fixação dos perfis

- Largura padrão: 1,1 m (incluindo topos); 1,6 m máx.
- Suportes alongados: 300 mm de comprimento padrão ou cortados à medida (mín. 90 mm)
- Fixar a um máx. de 400 mm do centro. Recomenda-se a fixação à estrutura ou ao perfil metálico interior do pladour, particularmente nas variantes montadas em suportes.

Garantia e vida útil

- Garantia de produto de 2 anos
- Vida útil esperada de até 25 anos

Para consultar os Termos e Condições, visite: c-sgroup.pt/16727

Seleção de cores

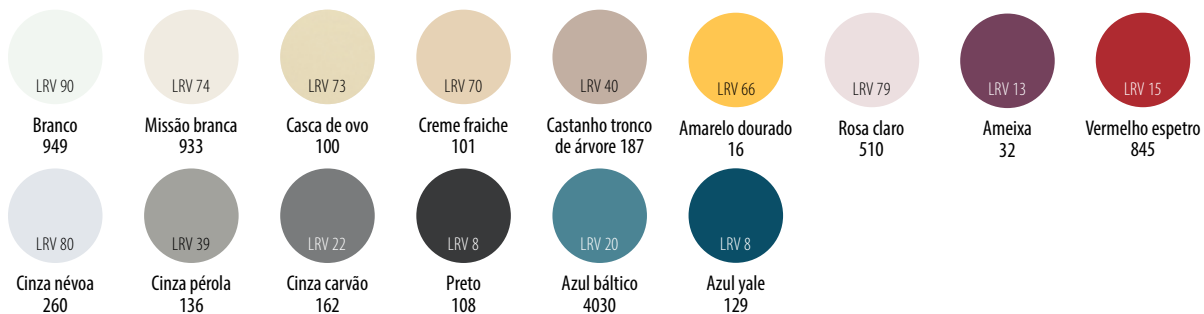

O LRV (Valor de Reflexão de Luz) indica a quantidade de luz que é refletida por uma superfície e pode ser usado para avaliar o grau de contraste visual entre superfícies distintas. Os valores de LRV das cores Acrovyn foram determinados usando o método de medição de valor CIE Y.

BL-10VN

Pares de proteções verticais para cabeceira de cama para aplicações em que as camas são frequentemente deslocadas e a sua altura é frequentemente ajustada.



Média
durabilidade

Características e vantagens

- Cobertura Acrovyn PVC-Free texturada e resistente ao impacto sobre perfil contínuo de alumínio
- A cobertura de amortecimento de choques flete com os impactos
- Montagem em separadores ou suportes em alumínio revestido a pó e comprimento personalizado
- Fornecido em kits para facilitar a instalação
- As coberturas e os topos são fáceis de substituir

Aplicações

- Alas médicas, quartos com casa de banho privada e unidades de cuidados intensivos
- Lares de terceira idade

Cores e textura



Cores fortes
15



Textura
Shadowgrain

Consulte o verso para mais detalhes.



c-sgroup.pt/2568

BL-10VN

Opções de montagem

Montagem de separador



BL-10VN

Suporte alongado

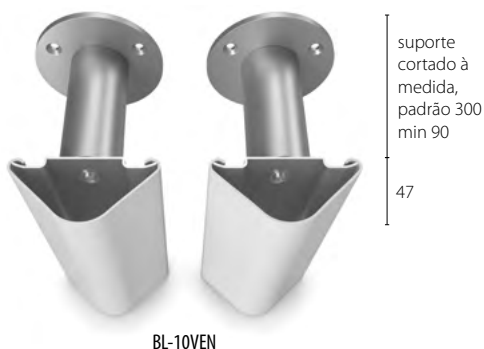

BL-10VEN

Os suportes alargados são revestidos a pó RAL 9006 como padrão.

Acessórios

- Fornecido pré-cortado, com topos e acessórios de montagem incluídos

Comprimentos e fixação dos perfis

- Altura padrão: 700 mm (incluindo topos)
- Suportes alongados: 300 mm de comprimento ou cortados à medida (mín. 90 mm)
- Fixar a um máx. de 400 mm de centros na vertical. Recomenda-se a fixação à estrutura ou ao perfil metálico interior do pladour, particularmente nas variantes de suporte prolongado.

Garantia e vida útil

- Garantia de produto de 2 anos
- Vida útil esperada de até 25 anos

Para consultar os Termos e Condições, visite: c-sgroup.pt/16727

Seleção de cores

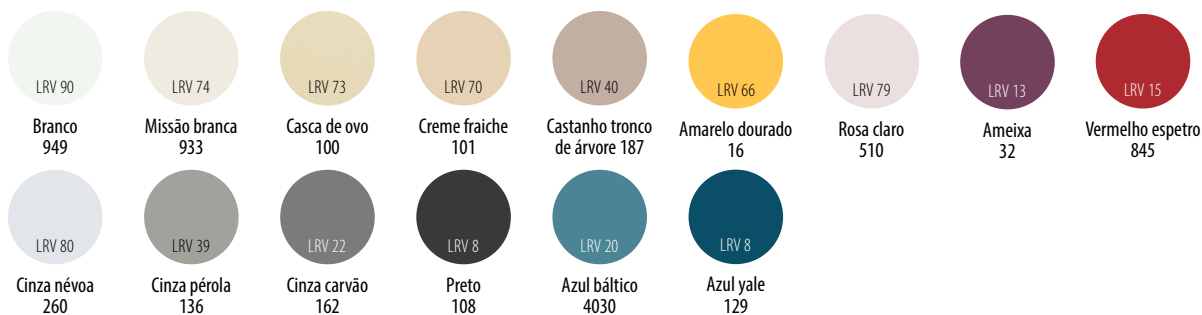

O LRV (Valor de Reflexão de Luz) indica a quantidade de luz que é refletida por uma superfície e pode ser usado para avaliar o grau de contraste visual entre superfícies distintas. Os valores de LRV das cores Acrovyn foram determinados usando o método de medição de valor CIE Y.

BL-4CN

Pares de proteções verticais para cabeceira de cama que oferecem proteção fiável às paredes e ao equipamento montado na parede contra danos provocados por camas deslocadas com frequência.



Extrema
durabilidade



Quick Lock

Características e vantagens

- Cobertura Acrovyn PVC-Free texturada e resistente ao impacto sobre perfil contínuo de alumínio
- Cobertura de flutuação livre e almofada de amortecimento interno e contínuo para uma proteção robusta contra impactos
- Montagem em suportes Quick Lock ou suportes em alumínio revestido a pó e comprimento personalizado
- A fita de enchimento fecha o canal do perfil para auxiliar na limpeza
- Fornecido em kits para facilitar a instalação

Aplicações

- Alas médicas, quartos com casa de banho privada e unidades de cuidados intensivos
- Lares de terceira idade

Cores e textura



Cores fortes
15



Textura
Shadowgrain

Consulte o verso para mais detalhes.



c-sgroup.pt/2571

BL-4CN

Opções de montagem

Quick Lock

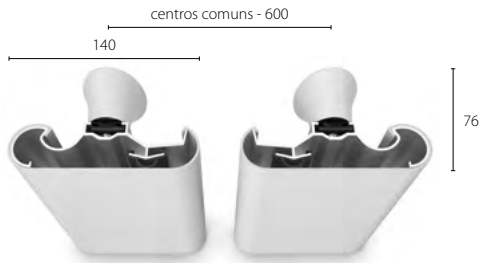

BL-4CN

Suportes Quick Lock são fornecidos numa cobertura de cor a condizer.

Suporte alongado



BL-4CEN

Os suportes alargados são revestidos a pó RAL 9006 como padrão.

Acessórios

- Fornecedor pré-cortado, com topos e acessórios de montagem incluídos
- Aros de transição opcionais - preto

Comprimentos e fixação dos perfis

- Altura padrão: 700 mm (incluindo topos)
- Suportes alongados: 300 mm de comprimento ou cortados à medida (mín. 90 mm)
- Fixar a um máx. de 350 mm de centros na vertical. Recomenda-se a fixação à estrutura ou ao perfil metálico interior do pladour, particularmente nas variantes de suporte prolongado.

Garantia e vida útil

- Garantia de produto de 2 anos
- Vida útil esperada de até 25 anos

Para consultar os Termos e Condições, visite: c-sgroup.pt/16727

Seleção de cores

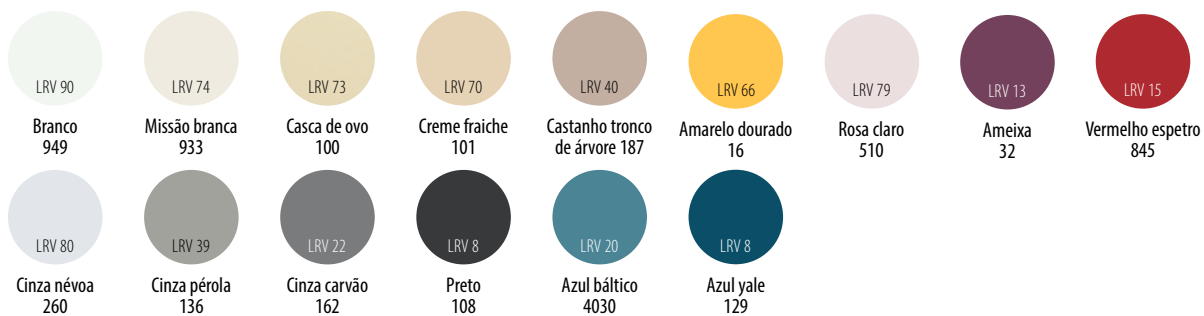

O LRV (Valor de Reflexão de Luz) indica a quantidade de luz que é refletida por uma superfície e pode ser usado para avaliar o grau de contraste visual entre superfícies distintas. Os valores de LRV das cores Acrovyn foram determinados usando o método de medição de valor CIE Y.



Precisa de mais *informação?*

Explore o nosso site para identificar a melhor solução para o seu projeto. Encontre inspiração, compare produtos, dimensões, desempenho e muito mais – tudo num só lugar. Não tem a certeza? Contacte-nos para obter assistência.

Explore as opções de proteção de parede.

c-sgroup.pt/29



Veja um conjunto completo de fichas de produto.

c-sgroup.pt/ps-iwp-pt



PRODUTOS DE INTERIORES

Acrovyn®
Proteção de portas



Proteja *as portas e os orçamentos.*

As portas e as molduras das portas são vulneráveis a danos e, durante a vida útil das mesmas, requerem manutenção regular ou podem até precisar de ser substituídas. O folheado de madeira ou o laminado de alta pressão simplesmente não conseguem aguentar o mesmo desgaste que o Acrovyn® durável, que protege portas em milhares de instalações espalhadas pelo mundo.



PRINCIPAIS BENEFÍCIOS DA PROTEÇÃO DE PORTA

Higiene - evita amolgadelas, fissuras e riscos, que são um local de reprodução ideal para bactérias

Manutenção - elimina ou reduz a necessidade de substituição ou reparação prematura, protegendo os orçamentos

Aspeto - evita a deterioração das superfícies das portas ao longo do ciclo de vida





PROSPECT PARK HOSPITAL
ALA DE DEMÊNCIA
READING, RU
PROTEÇÃO DE FRENTES DE PORTAS
COM ACROVYN BY DESIGN

Portas *com uma extremidade.*

As fissuras e as rachas costumam acontecer nas extremidades das portas. As nossas proteções de extremidades de portas (DEPs) foram desenhadas para aguentar impactos e prolongar a vida útil das portas com estrutura interna em madeira. Se for necessária manutenção, basta substituir a extremidade – uma alternativa mais descomplicada e económica do que substituir a porta, com o mínimo de tempo de inatividade.

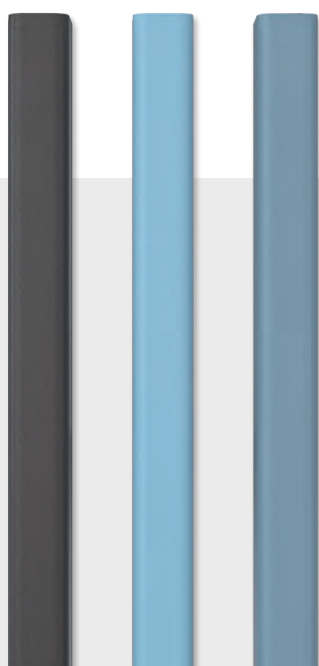

ROBUSTA E SEGURA

As nossas DEPs podem ser aplicadas em uma ou em ambas as extremidades de portas novas ou existentes com estrutura interna em madeira e, se necessário, podem ser usadas em combinação com opções de proteção de frentes de portas.

Fabricada em tamanhos adequados a portas de 44 a 54 mm como padrão, estão disponíveis em 36 cores.





Adaptada às suas necessidades.

Sabemos que nenhum projeto é igual. Graças às nossas soluções flexíveis, pode equipar facilmente as suas portas com o nível certo de proteção para garantir uma longa vida útil.



REVESTIMENTO DE PORTA

Fabricado para tamanhos personalizados, o revestimento de porta protege a frente e as extremidades verticais. Configurado a partir de placas e canais ou ângulos moldados, pode ser aplicado na altura total ou parcial da porta.



PROTEÇÃO DE FRENTES DE PORTAS

Quer pretenda proteger pequenas áreas da porta ou a frente completa contra danos, a Acrovyn apresenta uma solução simples e económica. Disponível numa ampla variedade de designs padrão ou que incorporam imagens ou formas personalizadas.



PROTEÇÕES DE EXTREMIDADES DE PORTAS (DEPs)

Proteja as extremidades de portas novas ou existentes, com estrutura interna em madeira, com os nossos DEPs robustos. Podem ser aplicados em uma ou em ambas as extremidades da porta e são desenhados para serem facilmente substituídos em caso de danos.



PROTEÇÃO DE MOLDURA DE PORTA

Não são só as portas que estão sujeitas ao desgaste intenso. As molduras e as arquitraves das portas podem ser facilmente danificadas pelo equipamento móvel em deslocação.

A nossa proteção de moldura de porta é feita por encomenda e construída com uma série de secções de canal e ângulo para revestir diferentes estilos de madeira e molduras de porta em metal.

Comparar opções de proteção de portas

Quando aplicada às portas, a placa Acrovyn® proporciona um acabamento de superfície resistente e fácil de limpar. A placa disponibiliza opções de configuração flexíveis para proteger eficazmente as suas portas do desgaste.



Para mais informações ou para transferir as fichas de produtos, visite:

c-sgroup.pt/16726



Material	PVC			
Nome do produto	Revestimento de porta	Proteção de frentes de portas	Proteção de extremidades de portas	Proteção de molduras porta
Espessura da proteção da porta	2 mm	2 mm	Tamanho da perna de 50 mm, largura adequada para portas de 44 a 54 mm de espessura	2 mm
Áreas protegidas	Frentes e extremidades de portas	Frentes de porta	Extremidades de portas	Molduras e arquivadas de portas
Tamanho	Altura total ou parcial da porta	Altura total ou parcial da porta	Altura total (padrão de 2100 mm, máx de 2400 mm)	Altura total ou parcial
Formato	Placas de corte quadrado e canais, ou ângulos	Retangular, 10 designs decorativos + designs personalizados	Canal com fita de enchimento	Combinação de canais e ângulos
Cores	36 cores sólidas 12 acabamentos (páginas 70-73)	36 cores sólidas 12 acabamentos (páginas 70-73)	36 cores sólidas (páginas 70-71)	36 cores sólidas 12 acabamentos (páginas 70-73)



Livre de PVC		
Revestimento de porta	Proteção de frentes de portas	Proteção de molduras de porta
1,5 mm	1,5 mm (cores sólidas) 1 mm (Acrovyn by Design)	1,5 mm
Frentes e extremidades de portas	Frentes de porta	Molduras e arquivadas de portas
Altura total ou parcial da porta	Altura total ou parcial da porta	Altura total ou parcial
Placas de corte quadrado e canais, ou ângulos	Retangular, 10 designs decorativos + designs personalizados	Combinação de canais e ângulos
36 cores sólidas (páginas 68-69)	36 cores sólidas ou cores / gráficos personalizados Acrovyn by Design (páginas 68-69, 74)	36 cores sólidas (páginas 68-69)



Revestimento de porta

O revestimento de portas Acrovyn de fabrico personalizado cria um acabamento altamente duradouro para um ciclo de vida prolongado e custos de manutenção reduzidos.

Características e vantagens

- Protege as frentes e extremidades das portas
- Reduz a necessidade de reparos frequentes, o que leva tempo e pode ser dispendioso
- Fabricado para tamanhos específicos personalizados a partir da placa Acrovyn de 2 mm
- Disponível numa vasta gama de cores e acabamentos para coordenar com o seu esquema de design interior
- Utilizam-se placas e canais ou ângulos moldados para criar um acabamento altamente protetor das frentes e extremidades das portas
- Soluções de altura total e parcial disponíveis

Aplicações

- Áreas que exigem proteção de baixo custo para portas interiores contra desgaste diário, incluindo corredores, áreas traseiras, etc.

Cores e textura



Cores fortes
36



Acabamentos
12



Textura
Suede

Consulte o verso para
mais detalhes.



c-sgroup.pt/2575



Revestimento de porta

Opções de revestimento de portas

Canais e placas

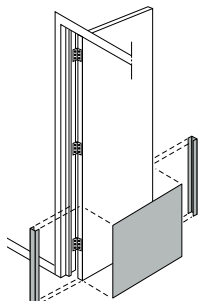

Uma combinação de canais e placas de proteção de extremidade.

Pode ser disponibilizado em cores a condizer ou contrastantes.

- Como padrão, as placas têm extremidades direitas para pontar para os canais
- Quando forem instaladas placas sobrepostas aos canais, estas podem ser boleadas (boleado redondo ou de 45° disponível)
- Recomendamos um min. Altura de 20 mm para canais

As extremidades das portas podem ter de ser rebaixadas para permitir a espessura da placa.

Ângulos moldados

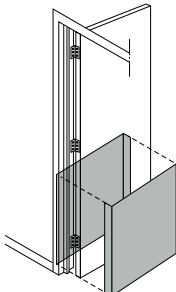

Dois ângulos moldados protegem as extremidades e frentes da porta.

É necessário ter em conta a espessura da placa para garantir um bom encaixe na moldura da porta. É provável que seja necessário rebater ou ajustar, especialmente em aplicações de altura parcial.

Aplicação em áreas húmidas

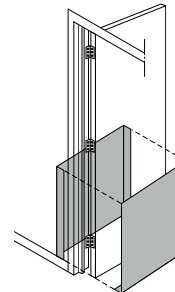

Um ângulo e um conjunto de canais cobrem tanto as frentes como as extremidades verticais e inferior da porta.

Um adesivo adequado, resistente à humidade, deve ser utilizado e quaisquer juntas devem ser seladas para evitar a entrada de humidade.

Seleção de cores

	LRV 86	LRV 83	LRV 74	LRV 73	LRV 80	LRV 49	LRV 39	LRV 50	LRV 63	LRV 50
	Floco de neve 9003	Branco puro 9010	Missão branca 933	Casca de ovo 100	Cinza névoa 260	Cinza pombo 24	Cinza pérola 136	Feltro 7044	Azul gelo 1015	Azul água 11
Cores fortes	LRV 64	LRV 40	LRV 24	LRV 7	LRV 22	LRV 14	LRV 10	LRV 8	LRV 32	LRV 24
	Cinza névoa 801	Castanho tronco de árvore 187	Cinza toupeira 26	Terra 8019	Cinza carvão 162	Antracite 7043	Grafite 7024	Preto 108	Azul capa 325	Azul pacífico 112
	LRV 70	LRV 66	LRV 47	LRV 15	LRV 60	LRV 56	LRV 31	LRV 13	LRV 20	LRV 8
	Creme fraiche 101	Amarelo dourado 16	Tangerina 17	Vermelho espetro 845	Verde amêndoa 1510	Anís 22	Lagoa 5018	Verde sequeia 6020	Azul báltico 4030	Azul yale 129
	LRV 79	LRV 31	LRV 28	LRV 13	LRV 16	LRV 29				
	Rosa claro 510	Rosa coral 2040	Toranja 2050	Ameixa 32	Roxo imperial 520	Verde pradaria 3040				
Acabamentos	LRV 54	LRV 37	LRV 27	LRV 40	LRV 18	LRV 10				
	Carvalho natural 51	Carvalho dourado 52	Noz 53	Carvalho branqueado 36	Carvalho fumado 38	Wengé 39				
	LRV 30	LRV 33	LRV 31	LRV 43	LRV 25	LRV 10				
	Metal escovado 06	Bronze 57	Cobre 58	Cinza betão 54	Toupeira cimento 55	Betão preto 56				

O LRV (Valor de Reflexão de Luz) indica a quantidade de luz que é refletida por uma superfície e pode ser usado para avaliar o grau de contraste visual entre superfícies distintas. Os valores LRV para cores Acrovyn foram determinados usando o método de medição de valor CIE Y.

Proteção de frentes de portas

Solução simples e económica para proteger as zonas mais utilizadas de portas novas ou existentes contra o desgaste, prolongando a sua vida útil.

Características e vantagens

- Proteção de altura total ou parcial das frentes das portas*
- Fabricado para tamanhos especificados personalizados a partir da placa Acrovyn de 2 mm
- Disponível numa vasta gama de cores e acabamentos para combinar com o seu esquema de decoração interior
- As placas têm extremidades quadradas como padrão, ou podem ser boleadas mediante pedido
- Disponível em formas retangulares ou numa seleção de designs decorativos padrão
- As formas personalizadas podem ser facilmente acomodadas

Aplicações

- Áreas que exigem proteção de baixo custo para portas interiores contra desgaste diário, incluindo corredores, áreas traseiras, etc.

Cores e textura



Cores fortes
36



Acabamentos
12



Textura
Suede

**É necessário ter em consideração a espessura da placa Acrovyn em relação à moldura da porta para assegurar um bom ajuste.*



c-sgroup.pt/2577



Proteção de frentes de portas

Desenhos padrão

Placas de proteção



- Retangular
- Tamanhos à medida
- Misture ou combine cores

Altura parcial ou total



- Retangular
- Altura total ou parcial
- Tamanhos à medida

01. Arco-íris

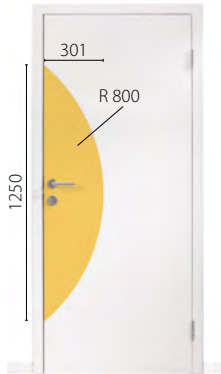

- Designs de LH e RH
- Tamanhos à medida mediante pedido

02. Meia lua



- 400 x 200 mm ou 300 x 150 mm
- Designs de porta LH e RH
- Tamanhos à medida mediante pedido

03. Localizar



- Designs de LH e RH
- Tamanhos à medida mediante pedido
- Uma cor como padrão (recorte dos números); formas de números têm um custo extra

04. Arco-íris com faixa

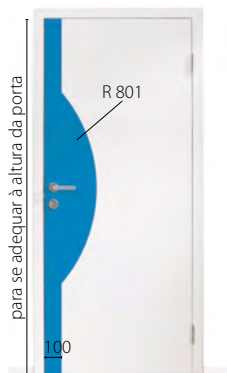

- Designs de LH e RH
- Tamanhos à medida mediante pedido

05. Duna



- Designs de LH e RH numa variedade de larguras
- Tamanhos à medida mediante pedido

06. Onda



- Designs de LH e RH numa variedade de larguras
- Tamanhos à medida mediante pedido

07. Inverter

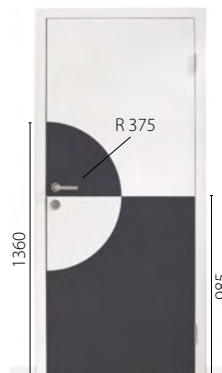

- Designs LH e RH numa gama de larguras
- Tamanhos à medida mediante pedido
- Duas cores

08. Paisagem urbana



- Designs LH e RH numa gama de larguras
- Tamanhos à medida mediante pedido

09. Ombre



- Designs LH e RH numa gama de larguras
- Tamanhos à medida mediante pedido
- Multicolor (até 5 cores)

10. Vale



- Designs LH e RH numa gama de larguras
- Tamanhos à medida mediante pedido
- Multicolor (até 4 cores)

Corte à medida



- Totalmente personalizado
- Designs a serem fornecidos em formato .dxf.

Opções de cor

Para mais detalhes sobre todas as cores e acabamentos disponíveis, visite: c-sgroup.pt/2445



Protetores de extremidades de portas (DEP)

Uma solução simples de instalar, robusta e económica para evitar danos nas extremidades de portas com estrutura interna em madeira novas e já existentes.

Características e vantagens

- Os DEP da Acrovyn podem ser instalados numa ou em ambas as extremidades da placa da porta
- Frequentemente utilizado em combinação com a proteção de frente de portas Acrovyn, instalado embutido ou sobreposto
- Fabricado para se adequar a portas de núcleo de madeira de 44 ou 54 mm de espessura como padrão (outras espessuras podem ser acomodadas*)
- Altura padrão de 2100 mm (máx. 2400 mm)
- Disponível em 36 cores para se adequar a diferentes esquemas de cores e facilitar o cumprimento dos requisitos de contraste visual
- Protege contra desgaste diário, prolongando a vida útil da porta
- Fácil de substituir em caso de danos

Aplicações

- Áreas onde as portas interiores sofrem um desgaste constante ao longo das extremidades e onde se pretende proteção

Cores e textura



Cores fortes
36



Textura
Suede

*Consulte o verso para
mais detalhes.*

** Poderão aplicar-se custos de ferramentas. Contacte-nos para discutir as suas necessidades.*



c-sgroup.pt/2579



Protetores de extremidades de portas (DEP)

Opções do produto

- Fabricado em Acrovyn texturizado de 2 mm, os DEP incorporam um encaixe interior de 8 mm de espessura Acrovyn

DE-01 (para se adequar a portas com 44 mm de espessura)

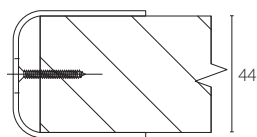
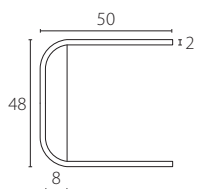

DE-06 (para se adequar a portas com 54 mm de espessura)

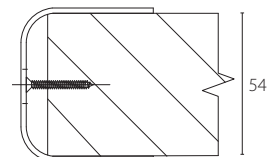
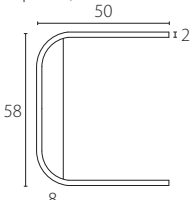

- Tamanhos adequados para duas espessuras de porta padrão
- Altura padrão de 2100 mm (máx. 2400 mm)
- Fornecido sem fixação de orifícios, para flexibilidade de instalação (posições de fixação recomendadas: 150 mm de cima e de baixo e em intervalos máximos de 300 mm entre eles)
- Fornecido com fixações para se adequar às portas do núcleo de madeira e com pellets de cor combinadas para ocultar posições de fixação

Opções de instalação



Se forem instaladas maçanetas sobrepostas a DEP, placas de pressão adicionais podem criar uma superfície plana, eliminando a necessidade de recortes para encaixar a cobertura rosa do puxador.

Apenas DEP

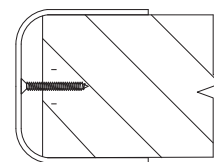

Instalado em uma ou ambas as extremidades da placa da porta.

DEP instalados com proteção da frente da porta

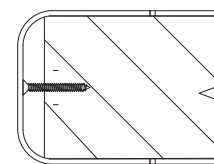





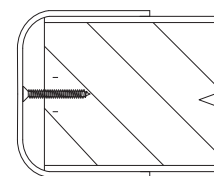































Mástique da mesma cor pode ser usado nas juntas.

DEP sobrepostos à proteção da frente da porta



Os DEP são fabricados com dimensões excessivas, para permitir a espessura da proteção da frente da porta.

Seleção de cores

 LRV 86 Floco de neve 9003	 LRV 83 Branco puro 9010	 LRV 74 Missão branca 933	 LRV 73 Casca de ovo 100	 LRV 80 Cinza névoa 260	 LRV 49 Cinza pombo 24	 LRV 39 Cinza pérola 136	 LRV 50 Feltro 7044	 LRV 63 Azul gelo 1015	 LRV 50 Azul água 11
 LRV 64 Cinza névoa 801	 LRV 40 Castanho tronco de árvore 187	 LRV 24 Cinza toupeira 26	 LRV 7 Terra 8019	 LRV 22 Cinza carvão 162	 LRV 14 Antracite 7043	 LRV 10 Grafite 7024	 LRV 8 Preto 108	 LRV 32 Azul capa 325	 LRV 24 Azul pacífico 112
 LRV 70 Creme fraiche 101	 LRV 66 Amarelo dourado 16	 LRV 47 Tangerina 17	 LRV 15 Vermelho espetro 845	 LRV 60 Verde amêndoa 1510	 LRV 56 Anís 22	 LRV 31 Lagoa 5018	 LRV 13 Verde sequeioa 6020	 LRV 20 Azul báltico 4030	 LRV 8 Azul yale 129
 LRV 79 Rosa claro 510	 LRV 31 Rosa coral 2040	 LRV 28 Toranja 2050	 LRV 13 Ameixa 32	 LRV 16 Roxo imperial 520	 LRV 29 Verde pradaria 3040	<p><i>O LRV (Valor de Reflexão de Luz) indica a quantidade de luz que é refletida por uma superfície e pode ser usado para avaliar o grau de contraste visual entre superfícies distintas. Os valores de LRV das cores Acrovyn foram determinados usando o método de medição de valor CIE Y.</i></p>			

Proteção do aro da porta

Uma solução eficaz e personalizada que protege as molduras e arquivres de madeira ou metal do desgaste constante.

Características e vantagens

- Feito para tamanhos especificados pelo cliente a partir da placa Acrovyn de 2 mm
- Construído a partir de uma série de secções formadas por canal e ângulo para fornecer proteção de moldura ou arquivre
- Os canais podem ser fornecidos consoante as secções de extremidade quadrada ou arredondada*
- Reduz a necessidade de reparo e pintura constantes, o que leva tempo e pode ser caro
- Prolonga a vida útil da moldura

**Taxas de ferramentas podem ser aplicadas. Entre em contacto connosco para discutir os seus requisitos*

Aplicações

- Áreas interiores que apresentam desgaste constante nas molduras das portas e arquivres

Cores e textura



Cores fortes
36



Acabamentos
12



Textura
Suede

*Consulte o verso para
mais detalhes.*



c-sgroup.pt/2578



Proteção do aro da porta

Exemplos de proteção de moldura

Combinação de canais e/ou ângulos de tamanhos personalizados para se adequar à forma da moldura.

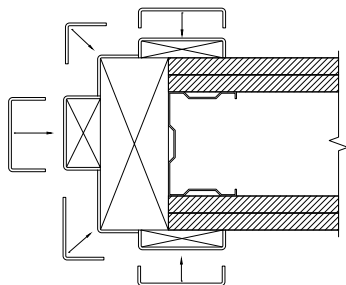

Exemplo de proteção de moldura de madeira

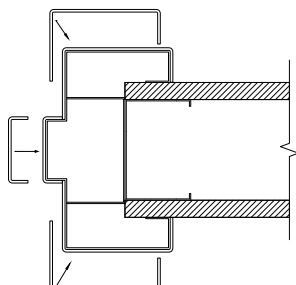

Exemplo de proteção de moldura metálica

A espessura da placa deve ser tida em conta no cálculo dos tamanhos. Exigiremos dimensões internas da proteção de moldura necessária.

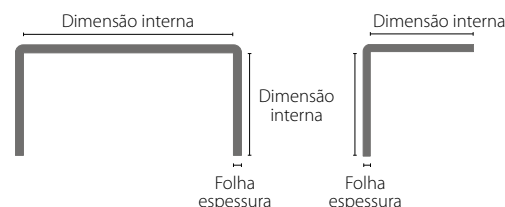

Canal

Ângulo

Seleção de cores

Cores fortes	LRV 86	LRV 83	LRV 74	LRV 73	LRV 80	LRV 49	LRV 39	LRV 50	LRV 63	LRV 50
	Floco de neve 9003	Branco puro 9010	Missão branca 933	Casca de ovo 100	Cinza névoa 260	Cinza pombo 24	Cinza pérola 136	Feltro 7044	Azul gelo 1015	Azul água 11
	LRV 64	LRV 40	LRV 24	LRV 7	LRV 22	LRV 14	LRV 10	LRV 8	LRV 32	LRV 24
	Cinza névoa 801	Castanho tronco de árvore 187	Cinza toupeira 26	Terra 8019	Cinza carvão 162	Antracite 7043	Grafite 7024	Preto 108	Azul capa 325	Azul pacífico 112
LRV 70	LRV 66	LRV 47	LRV 15	LRV 60	LRV 56	LRV 31	LRV 13	LRV 20	LRV 8	
Creme fraiche 101	Amarelo dourado 16	Tangerina 17	Vermelho espetro 845	Verde amêndoa 1510	Anís 22	Lagoa 5018	Verde sequoia 6020	Azul báltico 4030	Azul yale 129	
LRV 79	LRV 31	LRV 28	LRV 13	LRV 16	LRV 29					
Rosa claro 510	Rosa coral 2040	Toranja 2050	Ameixa 32	Roxo imperial 520	Verde pradaria 3040					
Acabamentos	LRV 54	LRV 37	LRV 27	LRV 40	LRV 18	LRV 10				
	Carvalho natural 51	Carvalho dourado 52	Noz 53	Carvalho branqueado 36	Carvalho fumado 38	Wengé 39				
	LRV 30	LRV 33	LRV 31	LRV 43	LRV 25	LRV 10				
Metal escovado 06	Bronze 57	Cobre 58	Cinza betão 54	Toupeira cimento 55	Betão preto 56					

O LRV (Valor de Reflexão de Luz) indica a quantidade de luz que é refletida por uma superfície e pode ser usado para avaliar o grau de contraste visual entre superfícies distintas. Os valores LRV para cores Acrovyn foram determinados usando o método de medição de valor CIE Y.

Revestimento de porta

O revestimento de portas Acrovyn PVC-Free de fabrico personalizado cria um acabamento altamente duradouro para um ciclo de vida prolongado e custos de manutenção reduzidos.

Características e vantagens

- Protege as frentes e extremidades das portas
- Reduz a necessidade de reparos frequentes, o que leva tempo e pode ser dispendioso
- Fabricado em tamanhos personalizados a partir de chapa Acrovyn PVC-Free de 1,5 mm
- Disponível numa vasta gama de cores para combinar com o seu esquema de design interior
- Utilizam-se placas e canais ou ângulos moldados para criar um acabamento altamente protetor das frentes e extremidades das portas
- Soluções de altura total e parcial disponíveis

Aplicações

- Áreas que exigem proteção de baixo custo para portas interiores contra desgaste diário, incluindo corredores, áreas traseiras, etc.

Cores e textura



Cores fortes
36



Textura
Suede

Consulte o verso para
mais detalhes.



c-sgroup.pt/2575



Revestimento de porta

Opções de revestimento de portas

Canais e placas

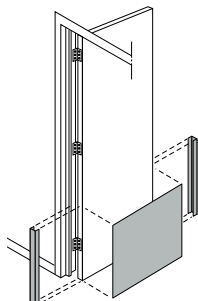

Uma combinação de canais e placas de proteção de extremidades.

Disponível em cores correspondentes ou contrastantes.

- Por norma, as placas têm extremidades retas para encostar aos canais
- Quando forem instaladas placas sobrepostas aos canais, estas podem ser boleadas (boleado redondo ou de 45° disponível)
- Recomendamos-lhe um mínimo de Altura de 20 mm para canais

As arestas das portas podem ter de ser rebatidas para permitir a espessura da placa.

Ângulos moldados

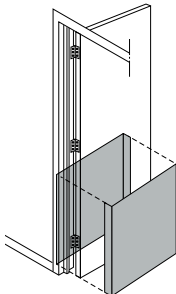

Dois ângulos moldados protegem as extremidades e as frentes da porta.

É necessário ter em conta a espessura da placa para garantir que encaixa no caixilho da porta. É provável que seja necessário efetuar um rebaixamento ou um ajustamento, especialmente em aplicações de altura parcial.

Aplicação em áreas húmidas

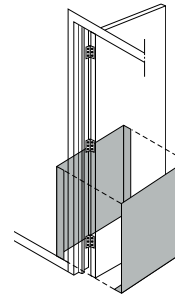

Um ângulo e um conjunto de canais cobrem tanto as frentes como as extremidades verticais e inferior da porta.

Um adesivo adequado, resistente à humidade, deve ser utilizado e quaisquer juntas devem ser seladas para evitar a entrada de humidade.

Seleção de cores

LRV 86	LRV 83	LRV 74	LRV 73	LRV 80	LRV 49	LRV 39	LRV 50	LRV 63	LRV 50
Floco de neve 9003	Branco puro 9010	Missão branca 933	Casca de ovo 100	Cinza névoa 260	Cinza pombo 24	Cinza pérola 136	Feltro 7044	Azul gelo 1015	Azul água 11
LRV 64	LRV 40	LRV 24	LRV 7	LRV 22	LRV 14	LRV 10	LRV 8	LRV 32	LRV 24
Cinza névoa 801	Castanho tronco de árvore 187	Cinza toupeira 26	Terra 8019	Cinza carvão 162	Antracite 7043	Grafite 7024	Preto 108	Azul capa 325	Azul pacífico 112
LRV 70	LRV 66	LRV 47	LRV 15	LRV 60	LRV 56	LRV 31	LRV 13	LRV 20	LRV 8
Creme fraiche 101	Amarelo dourado 16	Tangerina 17	Vermelho espetro 845	Verde amêndoa 1510	Anís 22	Lagoa 5018	Verde sequoia 6020	Azul báltico 4030	Azul yale 129
LRV 79	LRV 31	LRV 28	LRV 13	LRV 16	LRV 29				
Rosa claro 510	Rosa coral 2040	Toranja 2050	Ameixa 32	Roxo imperial 520	Verde pradaria 3040				

O LRV (Valor de Reflexão de Luz) indica a quantidade de luz que é refletida por uma superfície e pode ser usado para avaliar o grau de contraste visual entre superfícies distintas. Os valores de LRV das cores Acrovyn foram determinados usando o método de medição de valor CIE Y.

Proteção de frentes de portas

Solução simples e económica para proteger as zonas mais utilizadas de portas novas ou existentes contra o desgaste, prolongando a sua vida útil.

Características e vantagens

- Proteção total ou parcial em altura das frentes das portas*
- Fabricado para tamanhos específicos personalizados a partir de placa Acrovyn PVC-Free de 1,5 mm ou Acrovyn by Design de 1 mm
- Disponível numa vasta gama de cores para coordenar com o seu esquema de design de interiores, ou pode incorporar imagens ou padrões personalizados
- As placas têm extremidades quadradas como padrão, ou podem ser boleadas mediante solicitação
- Disponível em formas retangulares ou uma seleção de designs decorativos padrão
- As formas personalizadas podem ser facilmente acomodadas

Aplicações

- Áreas que exigem proteção de baixo custo para portas interiores contra desgaste diário, incluindo corredores, áreas traseiras, etc.

Cores e textura



Cores fortes
36



Acrovyn by Design
Imagens
personalizadas



Textura
Suede

**É necessário ter em consideração a espessura da placa Acrovyn em relação à moldura da porta para assegurar um bom ajuste.*



c-sgroup.pt/2577



Proteção de frentes de portas

Desenhos padrão

Placas de proteção



- Retangular
- Tamanhos à medida
- Misture ou combine cores

Altura parcial ou total



- Retangular
- Altura total ou parcial
- Tamanhos à medida

01. Arco-íris

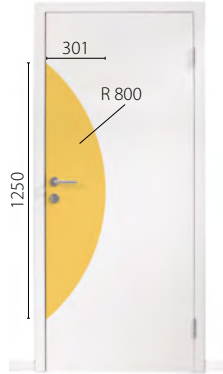

- Projetos de LH e RH
- Tamanhos à medida, mediante pedido

02. Meia Lua



- 400 x 200 mm ou 300 x 150 mm
- Designs de portas LH e RH
- Tamanhos à medida mediante pedido

03. Localizar



- Designs de LH e RH
- Tamanhos à medida mediante pedido
- Uma cor como padrão (recorte dos números); formas de números têm um custo extra

04. Arco-íris com faixa

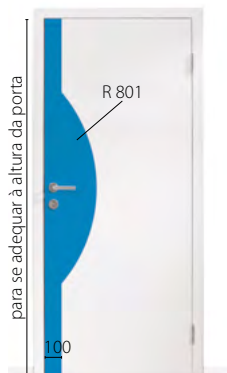

- Designs de LH e RH
- Tamanhos à medida mediante pedido

05. Duna



- Designs de LH e RH numa variedade de larguras
- Tamanhos à medida mediante pedido

06. Onda



- Designs de LH e RH numa variedade de larguras
- Tamanhos à medida mediante pedido

07. Inverter

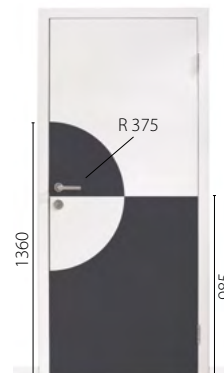

- Designs de LH e RH numa variedade de larguras
- Tamanhos à medida mediante pedido
- Duas cores

08. Paisagem urbana

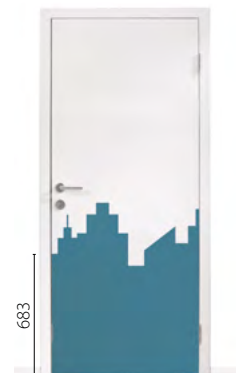

- Designs de LH e RH numa variedade de larguras
- Tamanhos à medida mediante pedido

09. Ombre



- Designs de LH e RH numa variedade de larguras
- Tamanhos à medida mediante pedido
- Multicolor (até 5 cores)

10. Vale



- Designs de LH e RH numa variedade de larguras
- Tamanhos à medida mediante pedido
- Multicolor (até 4 cores)

Corte à medida



- Totalmente personalizado
- Designs a serem fornecidos em formato .dxf.

Acrovyn by Design

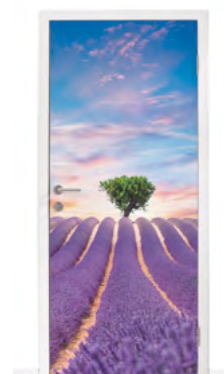

- Impresso com fotos/gráficos fornecidos pelo cliente
- Tamanhos à medida

Opções de cor

Para mais detalhes sobre cores sólidas padrão, visite:



c-sgroup.pt/2445

Proteção do aro da porta

Uma solução eficaz e personalizada que protege as molduras e arquivraves de madeira ou metal do desgaste constante.

Características e vantagens

- Fabricado nas dimensões especificadas pelo cliente a partir de placa Acrovyn PVC-Free de 1,5 mm
- Construído a partir de uma série de secções formadas por canal e ângulo para fornecer proteção de moldura ou arquivrave
- Os canais podem ser fornecidos consoante as secções de extremidade quadrada ou arredondada*
- Reduz a necessidade de reparo e pintura constantes, o que leva tempo e pode ser caro
- Prolonga a vida útil da moldura

**Taxas de ferramentas podem ser aplicadas. Entre em contato conosco para discutir os seus requisitos*

Aplicações

- Áreas interiores que apresentam desgaste constante nas molduras das portas e arquivraves

Cores e textura



Cores fortes
36



Textura
Suede

*Consulte o verso para
mais detalhes.*



c-sgroup.pt/2578



Proteção do aro da porta

Exemplos de proteção de moldura

Combinação de canais e/ou ângulos em tamanhos personalizados para se adequar à forma da moldura.

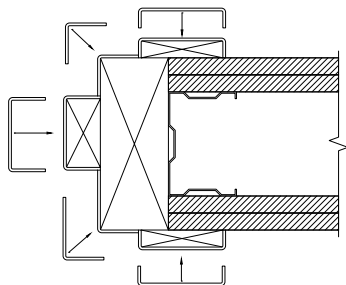

Exemplo de proteção de moldura de madeira

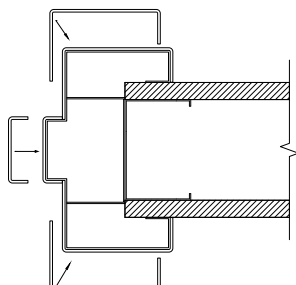

Exemplo de proteção de moldura metálica

A espessura da placa deve ser tida em conta no cálculo dos tamanhos. Exigiremos dimensões internas da proteção de moldura necessária.

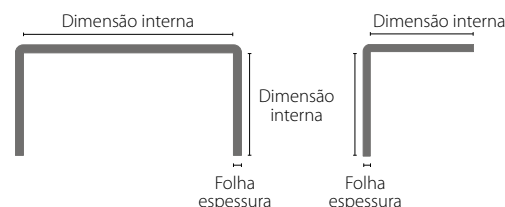

Canal

Ângulo

Seleção de cores

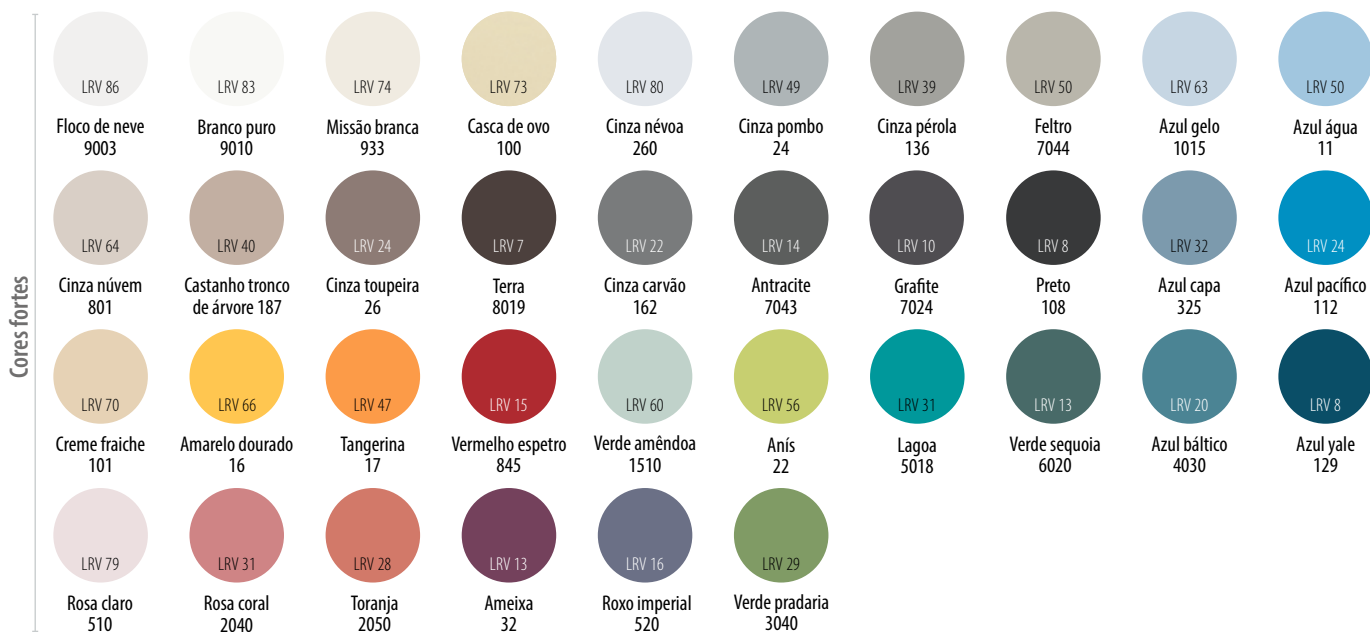

O LRV (Valor de Reflexão de Luz) indica a quantidade de luz que é refletida por uma superfície e pode ser usado para avaliar o grau de contraste visual entre superfícies distintas. Os valores de LRV das cores Acrovyn foram determinados usando o método de medição de valor CIE Y.

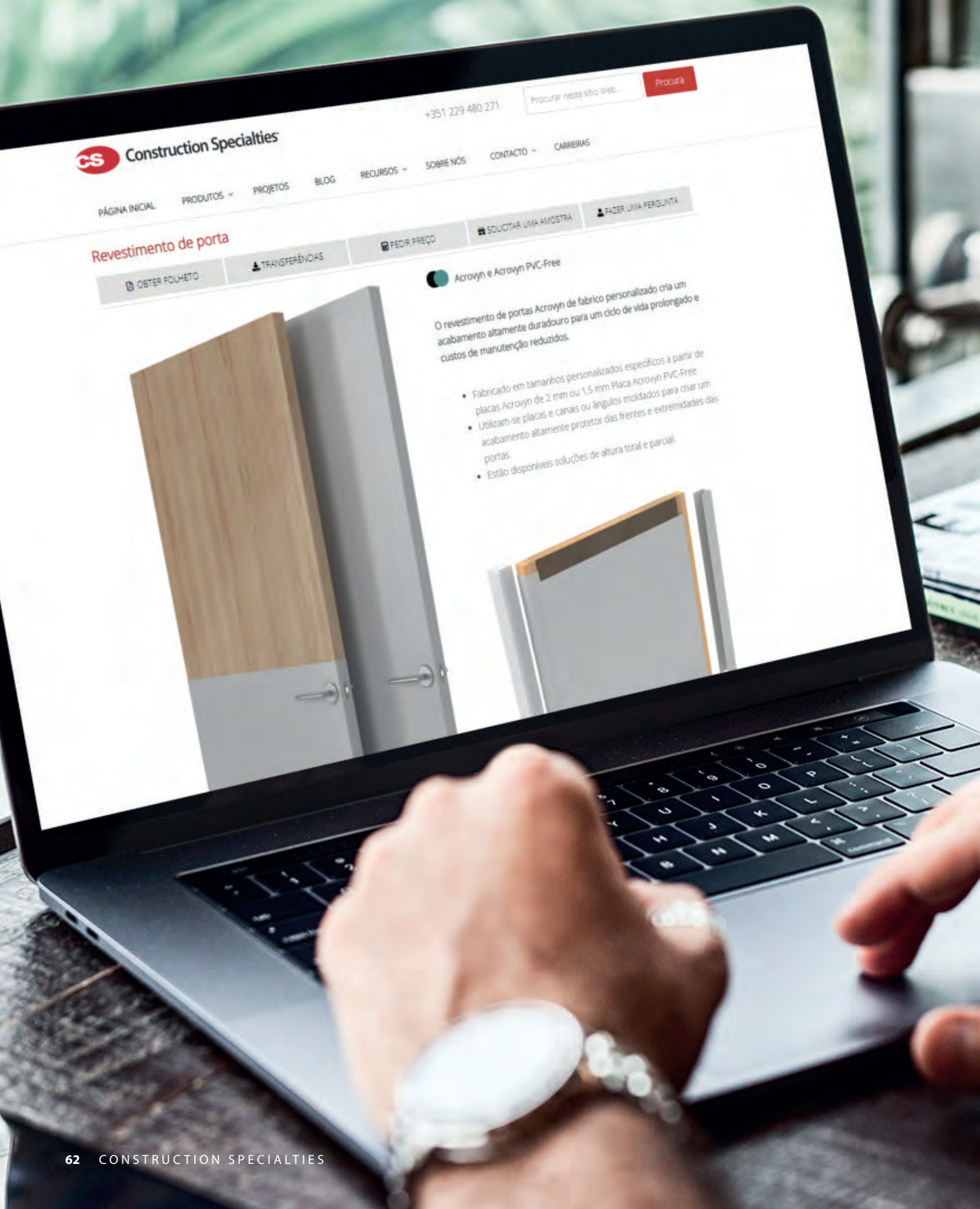

Revestimento de porta

OBTER FOLHETO

TRANSFERÊNCIAS

PEDIR PREÇO

SOLICITAR UMA AMOSTRA

FAZER UMA PERGUNTA

Acrovyn e Acrovyn PVC-Free

O revestimento de portas Acrovyn de fabrico personalizado cria um acabamento altamente duradouro para um ciclo de vida prolongado e custos de manutenção reduzidos.

- Fabricado em tamanhos personalizados específicos a partir de placas Acrovyn de 2 mm ou 1,5 mm Placa Acrovyn PVC-Free
- Utilizam-se placas e canais ou ângulos moldados para criar um acabamento altamente protetor das frentes e extremidades das portas.
- Estão disponíveis soluções de altura total e parcial.

Precisa de mais *informação?*

Explore o nosso site para identificar a melhor solução para o seu projeto. Procure inspiração, compare produtos, dimensões, desempenho e muito mais – tudo num só lugar. Não tem a certeza? Contacte-nos para obter assistência.

Explore as opções de
proteção de porta:

c-sgroup.pt/16726



Veja um conjunto completo
de fichas de produto.

c-sgroup.pt/ps-iwp-pt



PRODUTOS DE INTERIORES

Acrovyn[®]
Cores



Acrovyn® Paleta de cores

A nossa gama de cores e acabamentos permite-lhe exprimir a sua criatividade e dar uma nova vida aos interiores.

Inspirada na natureza, a nossa seleção de cores sólidas confere uma estética viçosa e moderna a qualquer ambiente. O design conta com esquemas de cores que definem o estado de espírito e melhoram a experiência dos utilizadores - desde tons neutros subtis e verdes e azuis calmantes, a vermelhos e amarelos arrojados que dinamizam o espaço.

Os nossos acabamentos decorativos proporcionam soluções bonitas e duradouras. Permitem conferir profundidade com texturas de madeira de aspeto natural, criar um visual moderno e elegante com padrões de betão ou obter um efeito luxuoso com acabamentos metálicos - tudo isto sem gastar uma fortuna.

A disponibilidade de cores varia consoante a nossa vasta gama. Ao selecionar produtos para proteger eficazmente os seus interiores, consulte a tabela e as páginas de cores detalhadas para encontrar as cores adequadas para o seu projeto.

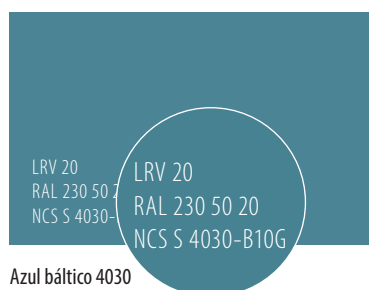

Azul báltico 4030

Utilize o nosso guia para encontrar as correspondências mais próximas para as cores **RAL** e **NCS** e garantir que a sua proteção de parede combina ou complementa outras superfícies interiores e elementos decorativos.

Também proporcionamos os Valores do fator de reflexão da luz (**LRV**)¹ para o ajudar a criar esquemas de cores inclusivos que se adaptam às necessidades dos utilizadores com deficiências visuais.

Reconhecemos que a nossa gama padrão pode não corresponder exatamente à sua visão de design, pelo que podemos produzir cores personalizadas, sujeitas a quantidades mínimas. Contacte-nos para discutir as suas necessidades.

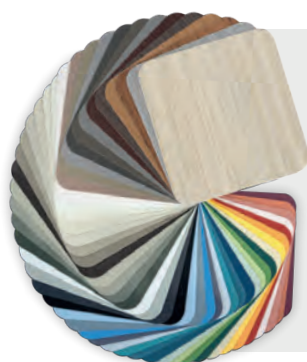

SERVIÇO DE AMOSTRA DE CORES

Devido a limitações de impressão e exibição no ecrã, as cores reais do Acrovyn podem variar. Se a seleção de cores é fundamental para o seu projeto, recomendamos que utilize o nosso serviço gratuito de amostras de cores.

Contacte o escritório CS local ou visite o nosso site para solicitar as suas amostras.

¹ O valor do fator de reflexão da luz (LRV) indica a quantidade de luz refletida por uma superfície e ajuda a avaliar o contraste visual entre diferentes superfícies. Os valores LRV da nossa gama de cores são determinados através do método de medição do valor CIE Y.

² Opção lisa disponível

³ Apenas modelos SO-50

⁴ Selecionar perfis

Disponibilidade de proteção de paredes				PVC-Free			PVC				
Código	Cor	RAL / RAL Design	NCS	Placa texturada 1,5 ou 1 mm	Protetores de esquinas TF-N	Outros perfis	Placa texturada 2 mm	Placa lisa 2 mm	Placa bactericida texturada 2 mm	Protetores de esquinas SO e Perfis rugosos TP	Outros perfis
9003	Floco de Neve	9003	S 0500-N	●	●		●	●	● ²	●	●
9010	Branco Puro	9010	S 0502-G	●	●		●	●	●	●	
949	Branco	9003	S 0300-N			●	-				
933	Missão Branca	9001	S 1002-Y50R	●	●	●	●			●	
100	Casca de Ovo	1013	S 1005-Y10R	●	●	●	●			●	●
801	Cinza Nuvem	080 80 05	S 1502-Y50R	●	●		●	●	●	●	●
187	Castanho Tronco de Árvore	070 70 10	S 3005-Y50R	●	●	●	●			●	●
26	Cinza Toupeira	060 50 05	S 5005-Y80R	●	●		●			●	●
8019	Terra	8019	S 8005-Y80R	●	●		●			●	
7044	Feltroro	7044	S 2502-Y	●	●		●			●	●
136	Cinza Pérola	7004	S 3500-N	●	●	●	●			●	●
162	Cinza Carvão	7037	S 5500-N	●	●	●	●			●	●
7043	Antracite	7043	S 7000-N	●	●		●			●	●
260	Cinza Névoa	280 90 05	S 0505-R80B	●	●	●	●			●	●
24	Cinza Pombo	200 70 05	S 2502-B	●	●		●	●	●	●	●
7024	Grafite	7024	S 7502-B	●	●		●			●	
108	Preto	7021	S 8000-N	●	●	●	●			●	●
11	Azul Água	250 80 20	S 1030-R90B	●	●		●	●	●	●	
325	Azul Capa	240 60 15	S 3020-R90B	●	●		●			●	●
112	Azul Pacífico	5012	S 1560-R90B	●	●		●			●	●
520	Roxo Imperial	290 50 15	S 5020-R60B	●	●		●			●	●
1015	Azul Gelo	260 80 10	S 1015-R80B	●	●		●	●		●	●
5018	Lagoa	5018	S 2050-B30G	●	●		●			●	
4030	Azul Báltico	230 50 20	S 4030-B10G	●	●	●	●			●	●
129	Azul Yale	5001	S 6030-R90B	●	●	●	●			●	●
1510	Verde Amêndoa	180 80 05	S 1510-B80G	●	●		●	●	●	●	●
22	Anís	110 80 40	S 1040-G40Y	●	●		●			●	
3040	Verde Pradaria	130 60 30	S 3040-G30Y	●	●		●			●	●
6020	Verde Sequoia	200 40 10	S 6020-B50G	●	●		●			●	●
101	Creme Fraiche	1015	S 1010-Y20R	●	●	●	●	●		●	●
16	Amarelo Dourado	080 80 70	S 0560-Y10R	●	●	●	●			●	●
17	Tangerina	060 70 70	S 1060-Y30R	●	●		●			●	●
845	Vermelho Espetro	3020	S 2070-Y90R	●	●	●	●			●	●
510	Rosa Claro	350 90 05	S 0507-R20B	●	●	●	●	●		●	●
2040	Terracotta	020 60 30	S 2040-R	●	●		●	●		●	
2050	Toranja	030 60 40	S 2050-Y80R	●	●		●			●	●
32	Ameixa	350 30 30	S 4040-R30B	●	●	●	●			●	
51	Carvalho Natural						●			● ³	● ⁴
36	Carvalho Branqueado						●			● ³	● ⁴
52	Carvalho Dourado						●			● ³	● ⁴
53	Noz						●			● ³	● ⁴
38	Carvalho Fumado						●			● ³	● ⁴
39	Wenge						●			● ³	● ⁴
54	Cinza Betão						●			● ³	● ⁴
55	Toupeira cimento						●			● ³	● ⁴
56	Betão Preto						●			● ³	● ⁴
06	Metal Escovado						●			● ³	● ⁴
57	Bronze						●			● ³	● ⁴
58	Cobre						●			● ³	● ⁴

Acrovyn® PVC-Free Cores sólidas



Ao optar pela nossa folha texturizada e protetores de esquinas termomoldados resistentes ao impacto, pode escolher entre uma vasta gama de cores para melhorar a estética do seu espaço.

Nos casos em que são necessários perfis de proteção de paredes para proteger os seus interiores contra danos, ou fornecer suporte robusto para peões, a nossa gama de cores de perfil sem PVC permite criar interiores bem coordenados e, ao mesmo tempo, garantir uma durabilidade prolongada.



c-sgroup.pt/2581

Paleta de cores

<p>LRV 86 RAL 9003 NCS S 0500-N</p>	<p>LRV 64 RAL 080 80 05 NCS S 1502-Y50R</p>	<p>LRV 50 RAL 7044 NCS S 2502-Y</p>	<p>LRV 80 RAL 280 90 05 NCS S 0505-R80B</p>	<p>LRV 63 RAL 260 80 10 NCS S 1015-R80B</p>
Floco de neve 9003	Cinza nvem 801	Feltro 7044	Cinza nvoa 260	Azul gelo 1015
<p>LRV 83 RAL 9010 NCS S 0502-G</p>	<p>LRV 40 RAL 070 70 10 NCS S 3005-Y50R</p>	<p>LRV 39 RAL 7004 NCS S 3500-N</p>	<p>LRV 49 RAL 200 70 05 NCS S 2502-B</p>	<p>LRV 50 RAL 250 80 20 NCS S 1030-R90B</p>
Blanco puro 9010	Castanho tronco de rvore 187	Cinza prola 136	Cinza pombo 24	Azul gua 11
<p>LRV 74 RAL 9001 NCS S 1002-Y50R</p>	<p>LRV 24 RAL 060 50 05 NCS S 5005-Y80R</p>	<p>LRV 22 RAL 7037 NCS S 5500-N</p>	<p>LRV 10 RAL 7024 NCS S 7502-B</p>	<p>LRV 24 RAL 5012 NCS S 1560-R90B</p>
Misso branco 933	Cinza toupeira 26	Cinza carvo 162	Grafite 7024	Azul Pacfico 112
<p>LRV 73 RAL 1013 NCS S 1005-Y10R</p>	<p>LRV 7 RAL 8019 NCS S 8005-Y80R</p>	<p>LRV 14 RAL 7043 NCS S 7000-N</p>	<p>LRV 8 RAL 7021 NCS S 8000-N</p>	<p>LRV 8 RAL 5001 NCS S 6030-R90B</p>
Casca de ovo 100	Terra 8019	Antracite 7043	Preto 108	Azul yale 129
<p>LRV 70 RAL 1015 NCS S 1010-Y20R</p>	<p>LRV 79 RAL 350 90 05 NCS S 0507-R20B</p>	<p>LRV 60 RAL 180 80 05 NCS S 1510-B80G</p>	<p>LRV 29 RAL 130 60 30 NCS S 3040-G30Y</p>	<p>LRV 20 RAL 230 50 20 NCS S 4030-B10G</p>
Creme fraiche 101	Rosa claro 510	Verde amndoa 1510	Verde pradaria 3040	Azul bltico 4030
<p>LRV 66 RAL 080 80 70 NCS S 0560-Y10R</p>	<p>LRV 31 RAL 020 60 30 NCS S 2040-R</p>	<p>LRV 56 RAL 110 80 40 NCS S 1040-G40Y</p>	<p>LRV 13 RAL 200 40 10 NCS S 6020-B50G</p>	<p>LRV 31 RAL 5018 NCS S 2050-B30G</p>
Amarelo dourado 16	Rosa coral 2040	Ans 22	Verde sequoia 6020	Lagoa 5018
<p>LRV 47 RAL 060 70 70 NCS S 1060-Y30R</p>	<p>LRV 28 RAL 030 60 40 NCS S 2050-Y80R</p>	<p>LRV 32 RAL 240 60 15 NCS S 3020-R90B</p>	<p>LRV 13 RAL 200 40 10 NCS S 6020-B50G</p>	<p>LRV 31 RAL 5018 NCS S 2050-B30G</p>
Tangerina 17	Toranja 2050	Azul capa 325	<p><i>Placa texturada Acrovyn PVC-Free e Protetores de esquinas TF-N esto disponveis em 36 cores standard.</i></p> <p>(P) Indica cores standard para perfis PVC-Free</p> <p><i>Alm disso, os perfis esto disponveis em Branco 949.</i></p>	
<p>LRV 15 RAL 3020 NCS S 2070-Y90R</p>	<p>LRV 13 RAL 350 30 30 NCS S 4040-R30B</p>	<p>LRV 16 RAL 290 50 15 NCS S 5020-R60B</p>	<p>LRV 90 RAL 9003 NCS S 0300-N</p>	
Vermelho espeto 845	Ameixa 32	Roxo imperial 520	Branco 949 - standard para Perfis	

Acrovyn® PVC

Cores sólidas



A nossa seleção completa de cores sólidas padrão está disponível nas nossas folhas texturizadas resistentes ao impacto, bem como protetores de esquinas e perfis rugosos adesivos, que são frequentemente especificados em conjunto para uma melhor proteção de paredes.

Outros perfis da Acrovyn, incluindo corrimões, protetores de esquinas ou protetores para a cabeceira da cama estão disponíveis numa gama abrangente das nossas cores mais populares para lhe permitir criar interiores bem coordenados que duradouros.



c-sgroup.pt/17129

Paleta de cores

<p>AS BT BS P</p> <p>LRV 86 RAL 9003 NCS S 0500-N</p>	<p>AS BT P</p> <p>LRV 64 RAL 080 80 05 NCS S 1502-Y50R</p>	<p>P</p> <p>LRV 50 RAL 7044 NCS S 2502-Y</p>	<p>P</p> <p>LRV 80 RAL 280 90 05 NCS S 0505-R80B</p>	<p>AS P</p> <p>LRV 63 RAL 260 80 10 NCS S 1015-R80B</p>
Floco de neve 9003	Cinza névem 801	Feltro 7044	Cinza névoa 260	Azul gelo 1015
<p>AS BT</p> <p>LRV 83 RAL 9010 NCS S 0502-G</p>	<p>P</p> <p>LRV 40 RAL 070 70 10 NCS S 3005-Y50R</p>	<p>P</p> <p>LRV 39 RAL 7004 NCS S 3500-N</p>	<p>AS BT P</p> <p>LRV 49 RAL 200 70 05 NCS S 2502-B</p>	<p>AS BT</p> <p>LRV 50 RAL 250 80 20 NCS S 1030-R90B</p>
Blanco puro 9010	Castanho tronco de árvore 187	Cinza pérola 136	Cinza pombo 24	Azul água 11
<p>LRV 74 RAL 9001 NCS S 1002-Y50R</p>	<p>P</p> <p>LRV 24 RAL 060 50 05 NCS S 5005-Y80R</p>	<p>P</p> <p>LRV 22 RAL 7037 NCS S 5500-N</p>	<p>LRV 10 RAL 7024 NCS S 7502-B</p>	<p>P</p> <p>LRV 24 RAL 5012 NCS S 1560-R90B</p>
Missão branco 933	Cinza toupeira 26	Cinza carvão 162	Grafite 7024	Azul Pacífico 112
<p>P</p> <p>LRV 73 RAL 1013 NCS S 1005-Y10R</p>	<p>P</p> <p>LRV 7 RAL 8019 NCS S 8005-Y80R</p>	<p>P</p> <p>LRV 14 RAL 7043 NCS S 7000-N</p>	<p>P</p> <p>LRV 8 RAL 7021 NCS S 8000-N</p>	<p>P</p> <p>LRV 8 RAL 5001 NCS S 6030-R90B</p>
Casca de ovo 100	Terra 8019	Antracite 7043	Preto 108	Azul yale 129
<p>AS P</p> <p>LRV 70 RAL 1015 NCS S 1010-Y20R</p>	<p>AS P</p> <p>LRV 79 RAL 350 90 05 NCS S 0507-R20B</p>	<p>AS BT P</p> <p>LRV 60 RAL 180 80 05 NCS S 1510-B80G</p>	<p>P</p> <p>LRV 29 RAL 130 60 30 NCS S 3040-G30Y</p>	<p>P</p> <p>LRV 20 RAL 230 50 20 NCS S 4030-B10G</p>
Creme fraiche 101	Rosa claro 510	Verde amêndoa 1510	Verde pradaria 3040	Azul báltico 4030
<p>P</p> <p>LRV 66 RAL 080 80 70 NCS S 0560-Y10R</p>	<p>AS</p> <p>LRV 31 RAL 020 60 30 NCS S 2040-R</p>	<p>LRV 56 RAL 110 80 40 NCS S 1040-G40Y</p>	<p>P</p> <p>LRV 13 RAL 200 40 10 NCS S 6020-B50G</p>	<p>LRV 31 RAL 5018 NCS S 2050-B30G</p>
Amarelo dourado 16	Rosa coral 2040	Anís 22	Verde sequoia 6020	Lagoa 5018
<p>P</p> <p>LRV 47 RAL 060 70 70 NCS S 1060-Y30R</p>	<p>P</p> <p>LRV 28 RAL 030 60 40 NCS S 2050-Y80R</p>	<p>P</p> <p>LRV 32 RAL 240 60 15 NCS S 3020-R90B</p>	<p>A gama completa de cores está disponível em Placa texturada Acrovyn, Proteção de porta Acrovyn, Protetores de esquinas da Série SO e Perfis rugosos da Série TP.</p> <p>Os modelos disponíveis numa gama de cores limitada são indicados do seguinte modo:</p> <p>AS Placa lisa Acrovyn - 10 cores</p> <p>BS Placa Acrovyn Bactericida - lisa - 1 cor</p> <p>BT Placa Acrovyn Bactericida - texturada - 6 cores</p> <p>P Perfis Acrovyn (exceto séries SO e TP) - 27 cores</p>	
Tangerina 17	Toranja 2050	Azul capa 325		
<p>P</p> <p>LRV 15 RAL 3020 NCS S 2070-Y90R</p>	<p>P</p> <p>LRV 13 RAL 350 30 30 NCS S 4040-R30B</p>	<p>P</p> <p>LRV 16 RAL 290 50 15 NCS S 5020-R60B</p>		
Vermelho espeto 845	Ameixa 32	Roxo imperial 520		

Acrovyn® PVC

Acabamentos decorativos



Os nossos acabamentos decorativos estão disponíveis em várias opções de produtos, permitindo conceber espaços bonitos e bem protegidos.

Confira profundidade e uma sensação calmante de natureza aos seus espaços com as nossas texturas de madeira de aspeto natural, agora disponíveis em efeitos branqueados modernos, bem como em carvalho clássico e nogueira. Para um efeito elegante e moderno, os nossos padrões de betão combinam bem com tons neutros, texturas de madeira ou cores fortes. Se pretende obter um toque de sofisticação, os nossos novos acabamentos iridescentes em cobre e bronze proporcionam um aspeto luxuoso a um preço acessível.



c-sgroup.pt/17129

Paleta de cores

Efeito de madeira



Carvalho natural 51



Carvalho branqueado 36



Carvalho dourado 52

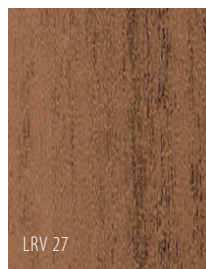

Noz 53

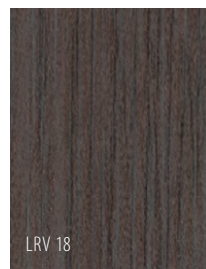

Carvalho fumado 38

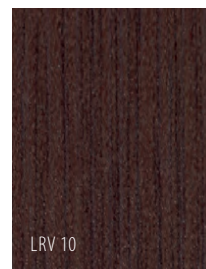

Wengé 39

Metais



Metal escovado 06



Bronze 57



Cobre 58

Betão



Cinza betão 54

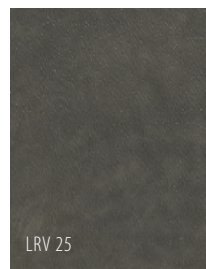

Toupeira cimento 55

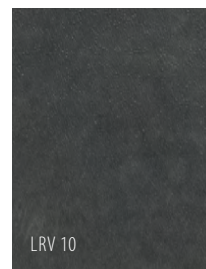

Betão preto 56

Os Valor do fator de reflexão da luz (LRV) das nossas cores foram determinados utilizando o método de medição do valor CIE Y.

Disponibilidade do produto

Os acabamentos decorativos podem ser especificados para **Placa texturada Acrovyn 2 mm** e para os seguintes Perfis em PVC Acrovyn



Corrimãos HRE-6



Corrimãos HRO-6



Barra antichoque / Roda-macas HRB-20
(apenas secção de corrimãos)



Barra antichoque / Roda-macas SCR-80



Protetor de esquina SSM-20

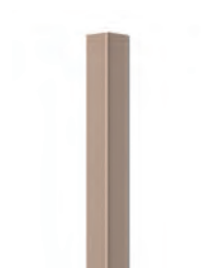

Protetor de esquina SSM-50

Acrovyn by Design®



Acrovyn by Design (AbD) é uma solução personalizada para proteção de paredes, concebida para melhorar interiores com detalhes visuais impressionantes. Gráficos, fotografias, mensagens ou cores personalizadas em grande formato são impressos no verso da folha Acrovyn PVC-Free transparente e durável, protegendo tanto a obra de arte como a parede contra danos.



Imagens



Gráficos



Orientação
espacial



Marca



Padrões



Cores
personalizadas



Personalizado
Efeito de madeira



c-sgroup.pt/2636









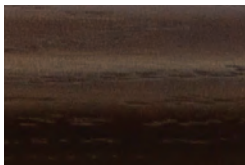

Corrimões de madeira

Opções

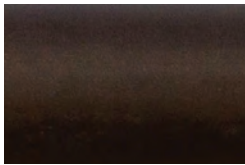

Os nossos corrimões HRW-6 em madeira maciça estão disponíveis em três tipos de madeira, todos provenientes de fontes sustentáveis, certificados pelo FSC ou PEFC. Podem ser fornecidos sem tratamento ou envernizados, em tamanho personalizado e prontos a instalar.

Tipos de madeira: Opções de acabamento:

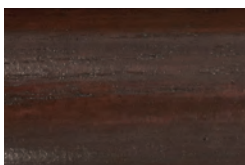
	Padrão	Kits de corrimões de tamanho personalizado		
Carvalho:	 Não tratado	 Verniz natural	 Verniz dourado	 Verniz de noqueira
Faia:	 Não tratado	 Verniz natural	 Verniz dourado	 Verniz de noqueira
Ácer:	 Não tratado	 Verniz natural	 Verniz dourado	 Verniz de noqueira



c-sgroup.pt/381

People.
Buildings.
Better.

CS FRANCE

135, Rue Edouard Isambard,
B.P. 66 | 27120 Pacy-sur-Eure Cedex
FRANCE

Tel: +33 2 32 67 00 00
information@c-sgroup.com
c-sgroup.fr



Representante local:

LASER BUILD

Rua Coronel Carlos Moreira, 825
4470-580 Moreira, MAIA
PORTUGAL

+351 229 480 271
info@laserbuild.pt
c-sgroup.pt

