

MEDICLINICS, S.A (Espanha)
Industria, 54
E-08025 Barcelona
Telf.: +34 934 464 700
Fax: +34 933 481 039
info@mediclinics.com
www.mediclinics.com

LASER Build Lda
Rua Coronel Moreira 8254470 580
Moreira, Maia
Portugal
Tel.+351 229 480 271
Fax +351 229 480 272
info@laserbuild.pt
www.laserbuild.pt

Marcas representadas:



mediclinics
www.mediclinics.com

Catálogo 27.ª edição Portugal MK0406



mediclinics 27.ª edição



Edição do catálogo

27

Guia de equipamento de casa de banho e ajudas técnicas para a mobilidade para coletividades

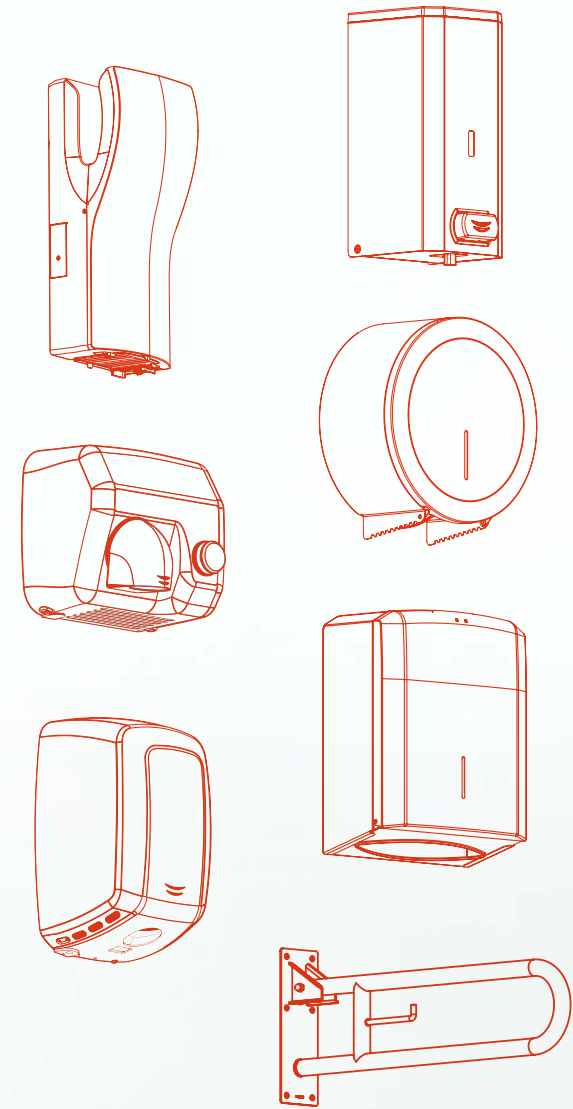

mediclinics



Sagrada Família, Barcelona



Sagrada Família, Barcelona

Edição do catálogo

27

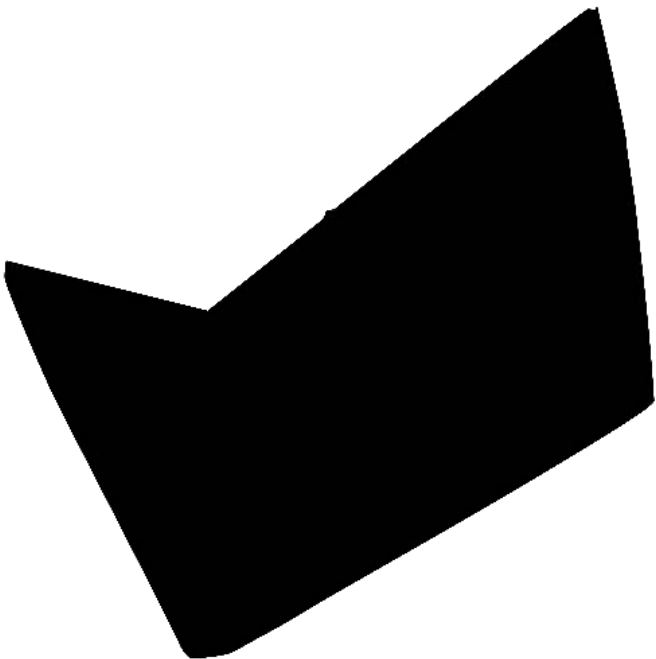

mediclinics

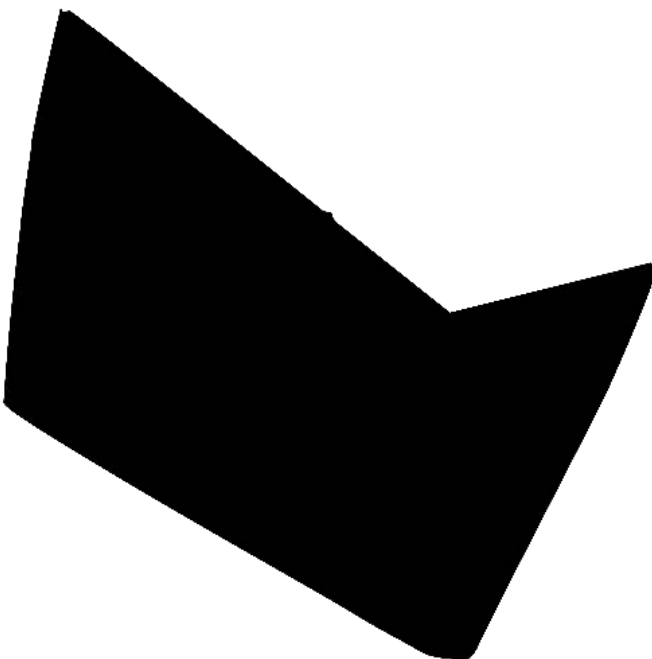

mediclinics

“O nosso objetivo é oferecer soluções abrangentes que cubram todas as necessidades dos nossos clientes, em termos de equipamento de casa de banho, através de produtos com um design inovador e de alto desempenho”.

Mais de 45 anos a oferecer soluções para o equipamento de casa de banho

1985



Começa a produção do Saniflow® E-85

1974



Início da atividade comercial

1995



Início da atividade em Portugal

1975



Abertura de uma delegação em Madrid

2003



Primeiros passos da Saniflow® Corp. (EUA)

2006



Novo centro logístico e fábrica de montagem em Barcelona

2009



Distribuidor da
Ponte Giulio® em
Espanha

2018



Distribuidor de
lava-olhos Krusman
em Espanha

2012



Lançamento do secador
de mãos Dualflow® Plus
com tecnologia "hands-in"

2019



Secadores de mãos
Sem escovas
SEM manutenção

2014



Distribuidor da
Bradley® em Espanha

2020



Unidades de lavagem e
secagem "All-in-One"

2016



Os muda-fraldas
Mediclinics começam a
ser comercializados

Criar o futuro da casa de banho pública



Inovação

Departamento próprio de I+D+I, composto por engenheiros altamente qualificados e um laboratório de ensaios onde os produtos são testados. Estes recursos permitem à Mediclinics conceber e desenvolver novos produtos, e industrializar os mesmos.



Produção

Temos linhas de fabrico flexíveis, modernas e eficientes, onde pessoal qualificado e formado se encarrega do fabrico dos nossos produtos com uma excelente qualidade.



Qualidade

O departamento de Gestão de Qualidade da Mediclinics, composto por profissionais especializados e altamente qualificados, é responsável por garantir a qualidade de todos os nossos produtos. Além disso, todos os nossos processos estão certificados em conformidade com a norma internacional de qualidade EN ISO 9001.



Atendimento ao cliente

A nossa equipa profissional, resoluta e altamente qualificada de vendas e atendimento ao cliente garante um serviço único a todos os nossos clientes, fornecendo soluções para todas as suas necessidades e problemas.



Logística

Temos um armazém central com mais de 6000m² equipado com os mais modernos meios de manutenção e sistemas de armazenamento que garantem processos rápidos e eficientes de preparação, embalagem e expedição de encomendas.



Certificações

Os nossos produtos cumprem os mais elevados padrões de segurança e qualidade do mercado. A Mediclinics garante a qualidade e segurança dos seus produtos através de laboratórios externos, tais como VDE (Verband der Elektrotechnik und Elektronik), TÜV Rheinland e UL (Underwriters Laboratories).

Referências

NORTE, ESPANHA

- Aeroporto de Santander, Cantábria
- Teatro Kursaal, San Sebastian
- Estádio de futebol de San Mamés, Bilbao
- Museu Guggenheim, Bilbao
- Hospital Universitário Central das Astúrias, Oviedo
- Cidade da Cultura da Galiza, Santiago de Compostela
- Palácio Desportivo de La Rioja, Logroño

PORTUGAL

- ANA Aeroportos de Portugal
- Estádio de Futebol José Alvalade, Lisboa
- Centro Comercial Dolce Vita, Coimbra
- Sede Trienal Arquitectura, Lisboa
- Siderurgia Nacional SA, Seixal
- Pingo Doce, Supermercados
- Volkswagen Autoeuropa, Setúbal
- Continental Mabor-Pneus, Lousado
- Hospitais CUF
- Museu dos Coches – Lisboa
- Edifício Monumental – Lisboa
- Museu F. C. Porto – Porto
- LIDL Supermercados
- GALP – Postos de Abastecimento



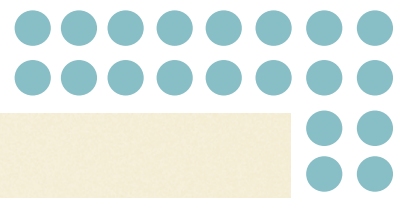

CENTRO, ESPANHA

- Aeroporto Adolfo Suárez-Barajas, Madrid
- Estádio de futebol Santiago Bernabéu, Madrid
- Teatro Real, Madrid
- Museu do Prado, Madrid
- Museu da Evolução Humana, Burgos
- Hospital León
- Universidade de Castilla La Mancha, Ciudad Real

- Área de Negócios Cuatro Torres, Madrid
- Cortes de Castilla y León, Valladolid
- Universidade de Salamanca, Salamanca
- Hotel Husa Don Manuel, Cáceres
- Palácio da Justiça de Mérida
- Edifício 112 Extremadura, Mérida

NORDESTE, ESPANHA

- Aeroporto de El Prat, Barcelona
- Aeroporto Altet Alicante, Elche
- Cidade das Artes e das Ciências, Valência
- Sagrada Família e La Pedrera, Barcelona
- Sede Empresarial da Iberdrola, Barcelona
- Estádio de Futebol Camp Nou, Barcelona
- Estação AVE Delicias, Saragoça
- Aquarium Palma de Mallorca
- Porto Aventura, Salou
- Hospital Duran i Reinalts, Barcelona
- C.C. Puerto Venecia, Saragoça
- L'Alqueria del Basket, Valência
- C.C. Finestrelles Shopping Centre, Barcelona

SUL, ESPANHA

- Aeroporto de Sevilha
- Campus Palmas Altas de Abengoa, Sevilha
- Alhambra, Granada
- Museu Picasso, Málaga
- Hospital de Cartagena, Múrcia
- Centro de Conferências de Tenerife Sur
- Centro de Conferências de Águilas, Múrcia

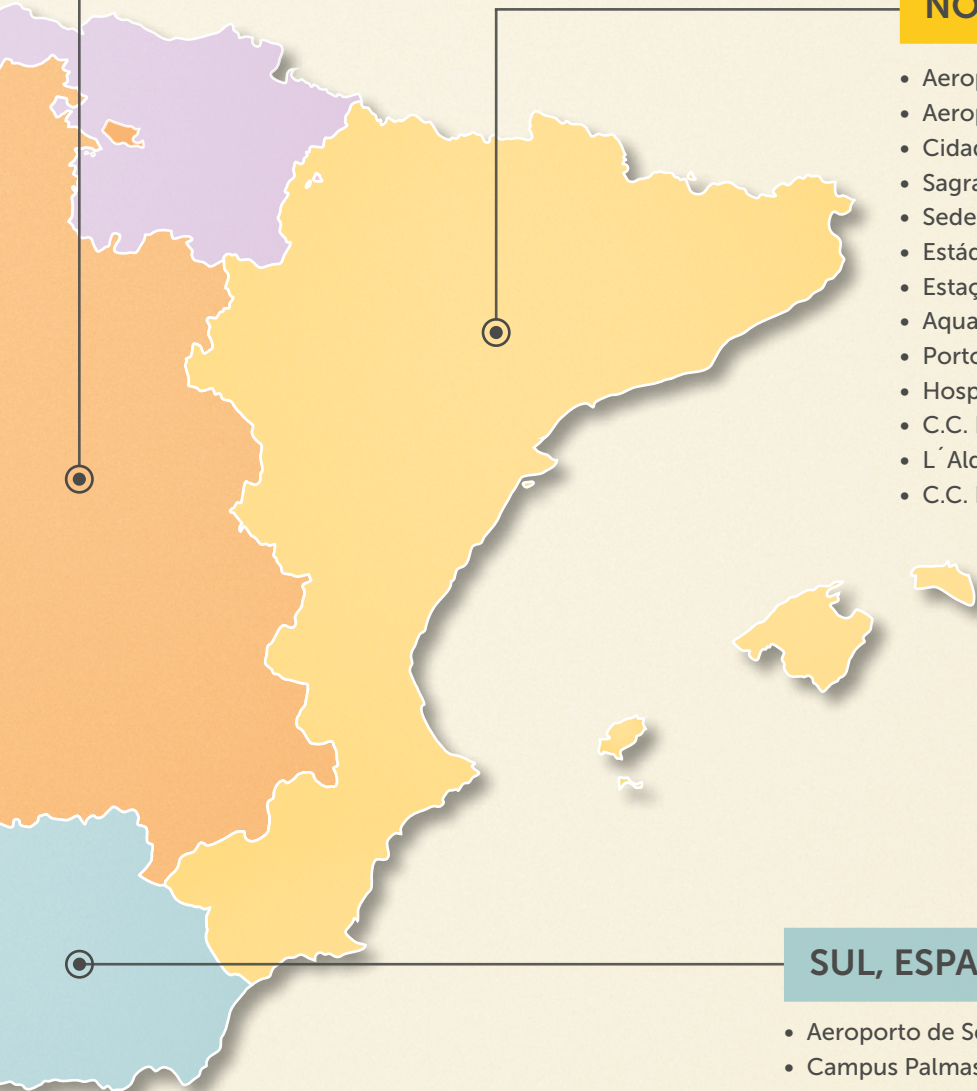





























ÍNDICE

24
71

SECADORES
DE MÃOS

110
127

DISPENSADORES DE
PAPEL HIGIÊNICO

168
195

ACESSÓRIOS PARA
CASA DE BANHO

268
279

ARTIGOS SANITÁRIOS
EM AÇO INOXIDÁVEL

72
77

UNIDADES DE
LAVAGEM E SECAGEM

128
141

DISPENSADORES DE
TOALHAS DE PAPEL

196
199

SINALÉTICA

280
287

BEBEDOUROS E
DISPENSADORES DE
ÁGUA

78
87

SECADORES DE CABELO

142
159

CESTOS DE PAPÉIS E
OUTROS RECIPIENTES

200
255

BARRAS DE APOIO E
OUTRAS AJUDAS TÉCNICAS
PARA A MOBILIDADE

288
295

LAVA-OLHOS E
CHUVEIROS DE
EMERGÊNCIA

88
109

DISPENSADORES DE
SABÃO

160
167

UNIDADES COMBINADAS

256
261

CASA DE BANHO INFANTIL

296
311

ANEXOS

262
267

MUDANÇA DE FRALDAS

312
328

LISTA DE PRODUTOS

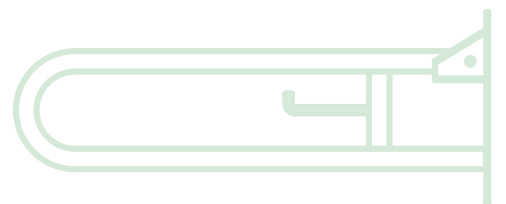
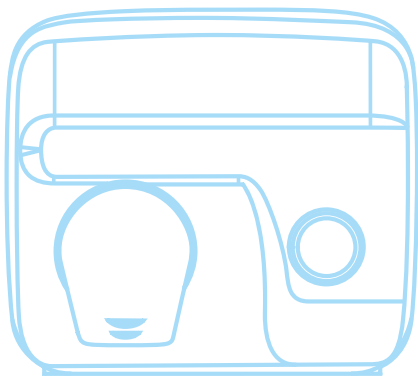

SECADORES DE MÃOS	Dualflow® plus Machflow® Speedflow® Saniflow® Mediflow®	30-35 36-41 42-45 48-53 54-57	Optima® Juniorplus® Smartflow® Tabelas comparativas dos secadores de mãos Mediclinics	60-61 62-63 64-65 66-71
UNIDADES DE LAVAGEM E SECAGEM	Secador de mãos + doseador de sabão e torneira Secador de mãos + doseador de sabão + torneira			75 76
SECADORES DE CABELO	Utilização pública Utilização individual Tabela			81-82 83-85 86-87
DISPENSADORES DE SABÃO	Automático Manual Tabela			91-94 95-107 108-109
DISPENSADORES DE PAPEL HIGIÊNICO	Industrial Padrão Outros Tabela			113-117 118-121 122-125 126-127
DISPENSADORES DE TOALHAS DE PAPEL	Toalha dobrada C/Z Rolo Bobina Tabela			131-134 135-136 137-139 140-141
CESTOS DE PAPÉIS E OUTROS RECIPIENTES	Cestos de papéis Recipientes de higiene feminina Caixotes do lixo com pedal Tabela			145-151 152-153 154-155 156-159
UNIDADES COMBINADAS	Dispensador de toalhas de papel + secador de mãos + cesto de papéis Dispensador de toalhas de papel + cesto de papéis Dispensador de toalhas de papel + doseador de sabão líquido Tabela			163 164 165 166-167
ACESSÓRIOS PARA CASA DE BANHO	Série Aura Série Harmonia Série Medinox Série Medisteeel Série Medicolor Série Medicrom Tabela			171-173 174-176 177-181 182-187 188-189 190-193 194
SINALÉTICA	Sinalética			199
BARRAS DE APOIO E OUTRAS AJUDAS TÉCNICAS PARA A MOBILIDADE	Série Medinox: inox, acabamento preto/branco Série Medinox: inox, acabamento brilhante/acetinado Série Paint: rilsan branco Série Tubocolor: nylon/vinil branco Série Urban People: nylon/vinil branco Série Prestige: inox/cromado Apoio de braço	203-205 206-214 215-218 219-223 224-228 229-230 231-233	Tabela de barras de apoio Bancos de chuveiro/banheira Espelhos Lavatórios e bases de chuveiro Sanitas Bancos elevatórios Tabela de outras ajudas técnicas	234-235 236-243 244 245-246 247-252 253 254
CASA DE BANHO INFANTIL	Casa de banho infantil			259-261
MUDANÇA DE FRALDAS	Muda-fraldas horizontais Muda-fraldas verticais			266 267
SANITÁRIOS EM AÇO INOXIDÁVEL	Lavatório Bases de chuveiro Urinóis Sanitas-Sanita turca Tabela			271-274 275 276 277-278 279
BEBEDOUROS E DISPENSADORES DE ÁGUA	Bebedouros de água fria Dispensadores Tabela			283-284 285-286 287
LAVA-OLHOS E CHUVEIROS DE EMERGÊNCIA	Lavatório de olhos/Lavatório de cara Chuveiros + Lavatório de olhos	291-292 293	Chuveiro de parede Tabela	294 295
ANEXOS	Projeto BIM Referências Exemplos de instalação Altura de instalação recomendada Tabela de produtos encastráveis	298-299 300-301 302-303 304 305	Conselhos de limpeza do aço inox Publicidade no ponto de venda Certificações Guia de cores	306 307 308-309 310-311
ÍNDICE DE PRODUTOS	Lista de produtos com preços			314-328

01

Cuidamos das
suas mãos

SECADORES DE MÃOS



A NOSSA GAMA DE SECADORES DE MÃOS

SEGUROS, HIGIÉNICOS E SUSTENTÁVEIS

Além de oferecer produtos com uma qualidade e segurança imbatíveis, juntamente com um serviço de atendimento ao cliente ímpar, na Mediclinics esforçamo-nos todos os dias por ser uma empresa líder em higiene e no cuidado do meio ambiente. Concentramo-nos na saúde, sustentabilidade, minimização de resíduos e redução de custos como parte dos nossos princípios fundamentais.

A nossa vasta gama de secadores de mãos elétricos é inigualável e estamos orgulhosos de poder oferecer a todos os nossos clientes esta gama abrangente de secadores de mãos de alta qualidade. Nela encontrará desde secadores de mãos de última geração com filtros HEPA e motores sem escovas ("brushless") até aos secadores económicos, mas com a mesma qualidade e segurança, passando pelos secadores de mãos mais clássicos, como o emblemático Saniflow.

A VANTAGEM DA ALTA VELOCIDADE

Os secadores de mãos de alta velocidade tornaram-se a referência do mercado no que respeita às soluções de secagem de mãos. Com uma secagem mais rápida do que os modelos tradicionais, estas máquinas obtêm um elevado nível de satisfação do utilizador. Extremamente eficientes em termos energéticos, produzem uma redução significativa dos custos operacionais, melhoram o desempenho de sustentabilidade do edifício e reduzem os níveis de emissões de CO₂ para a atmosfera.

A VANTAGEM DAS MÁQUINAS TRADICIONAIS

Os secadores de mãos tradicionais são a escolha perfeita para locais onde são necessários baixos níveis de ruído, tais como bibliotecas, teatros, cinemas, etc., e também em situações propícias a atos de vandalismo. Neste último caso, a robustez e durabilidade destes secadores de mãos é ideal. Estes secadores de mãos continuam a ser, portanto, uma boa solução em muitos casos, razão pela qual a Mediclinics também oferece uma das melhores gamas deste tipo de secadores de mãos do mercado.

A NOSSA GAMA

Atualmente, a Mediclinics, como resultado da sua contínua inovação, tem três gamas de secadores de mãos, subdivididas em nove famílias, disponíveis em diferentes acabamentos e com diferentes níveis de eficiência, o que torna possível oferecer uma grande variedade de soluções para a secagem das mãos, quer numa perspetiva mais tradicional, quer numa perspetiva eco-rápida.

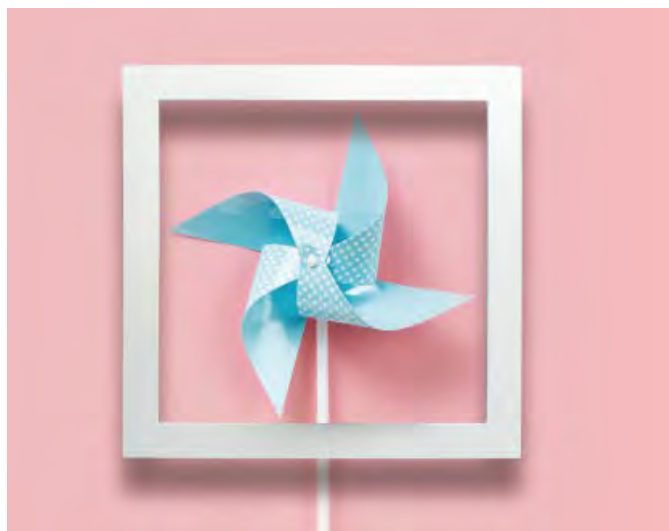
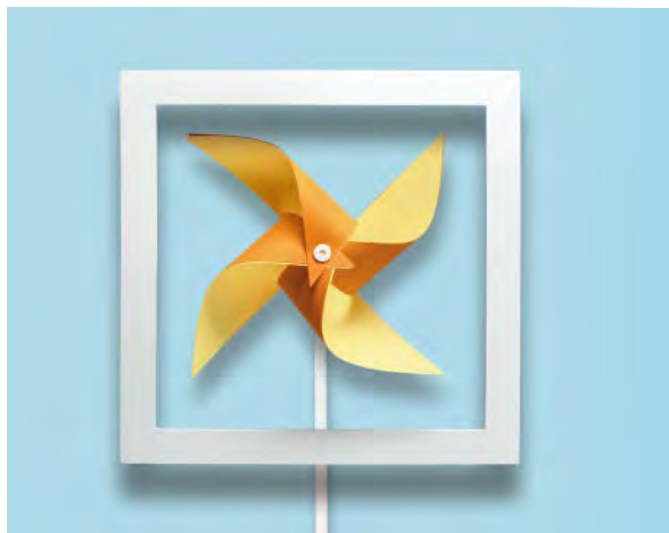

Secadores de mãos de última geração

- ✓ Ecológicos e sustentáveis
- ✓ Frequência de passagem muito elevada
- ✓ Alta velocidade
- ✓ Poupança de energia

Tempo de secagem:

10-15
segundos

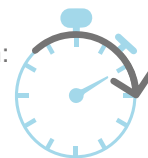

dualflow® plus
machflow®
machflow® plus
speedflow® plus

Secadores de mãos de elevada durabilidade

- ✓ Frequência de passagem elevada
- ✓ Longa duração
- ✓ Baixo nível de ruído

Tempo de secagem:

20-29
segundos



saniflow®
mediflow®

Secadores de mãos económicos

- ✓ Frequência de passagem média/baixa
- ✓ Baixo nível de ruído
- ✓ Relação qualidade-preço muito competitiva

Tempo de secagem:

30-38
segundos



optima®
juniorplus®
smartflow®

GAMA ECO-RÁPIDA

Secadores de mãos mais higiénicos, mais sustentáveis, secam muito mais depressa e com pouquíssima manutenção.

HIGIENE

Os elementos filtrantes HEPA, a tecnologia "Ion Hygienic" e a proteção antimicrobiana BioCote® tornam a gama Eco-Rápida uma das famílias de secadores de mãos mais higiénicas do mercado.

- O elemento filtrante HEPA filtra as partículas sólidas em suspensão e melhora significativamente a qualidade do ar. O filtro captura a maioria das micropartículas existentes no ar, tais como pólen, ácaros do pó, bolor, fumo de tabaco e até vírus e bactérias. Graças à sua elevada eficiência de filtragem, a presença de alergénios e partículas no ar da casa de banho é significativamente reduzida, o que melhora a pureza do ar.
- A tecnologia "Ion Hygienic" consiste num ionizador que limpa e purifica o ar. Utiliza aniões (partículas com carga elétrica negativa) para remover pó, bactérias ou outros alergénios do ar para o tornar mais saudável e mais puro.
- A tecnologia BioCote®, baseada em iões de prata, é um aditivo que é incorporado no momento do fabrico dos componentes da máquina que entram em contacto direto com a água, e fornece proteção antimicrobiana permanente. O ingrediente ativo na superfície de um material tratado com um aditivo BioCote® liga-se aos microrganismos que entram em contacto direto com essa superfície, inibindo a sua função reprodutiva. Incapazes de se reproduzir, os micróbios desaparecem gradualmente da superfície do secador de mãos.

CUIDADO DO MEIO AMBIENTE

O nível de emissões de CO₂ para a atmosfera de um secador manual tradicional é de aproximadamente 4,5 g de CO₂ por ciclo de secagem. Os níveis de emissão de CO₂ do Dualflow® Plus, Machflow® Plus ou Speedflow® Plus são aproximadamente de 0,8 g de CO₂ por ciclo de secagem. São certamente um dos mais baixos níveis de emissão de CO₂ do mercado.

A nossa certificação "Blue Angel", um rótulo ambiental atribuído pelo Governo Fe-

deral Alemão para a proteção das pessoas e do meio ambiente, prova que a nossa gama de secadores de mãos Eco-Rápida cuida do meio ambiente. Assegura que os nossos secadores de mãos consomem pouca energia, secam as mãos em muito pouco tempo, são robustos, seguros e concebidos com materiais recicláveis e que não contêm materiais que possam prejudicar o ambiente ou as pessoas.

POUPANÇA DE ENERGIA

Os secadores de mãos da gama Eco-Rápida da Mediclinics são muito eficientes em termos energéticos, uma vez que o seu consumo é muito baixo e que pode ser regulado. A redução do consumo de energia elétrica pode variar entre 80% e 90% em comparação com os secadores de mãos tradicionais.

SECAGEM ULTRARRÁPIDA DAS MÃOS

O tempo habitual de secagem dos secadores de mãos tradicionais é superior a 30 segundos. Os secadores de mãos Dualflow® Plus, Machflow® Plus ou Speedflow® Plus necessitam apenas de 8 a 15 segundos para secar as mãos, oferecendo assim tempos de secagem 3 a 4 vezes inferiores aos de um secador de mãos tradicional.

SEM NECESSIDADE DE MANUTENÇÃO

A inclusão de motores sem escovas (motores "brushless") na gama Eco-Rápida prolonga a vida útil destes secadores de mãos. Os motores sem escovas são também conhecidos popularmente como "motores sem manutenção" porque as escovas do motor não necessitam de ser substituídas e, por essa razão, quase não necessitam de manutenção.

Os motores sem escovas são incrivelmente eficientes do ponto de vista energético. Com este tipo de motores pode secar as mãos muito mais rapidamente e a um custo económico muito baixo. Outra vantagem dos motores sem escovas é que o seu nível de ruído, quando o secador de mãos está em funcionamento, é relativamente baixo.



É possivelmente o secador de mãos de nova geração mais higiênico e sustentável do mercado. Rápido, potente, eficiente, de baixa manutenção e, acima de tudo, seguro.

DUALFLOW® PLUS

- » Meio de filtragem HEPA que filtra as partículas sólidas em suspensão e melhora significativamente a qualidade do ar.
- » Proteção antibacteriana Biocote.
- » Inibe o crescimento das bactérias que provocam mau cheiro e manchas.
- » Ionizador que ajuda a limpar e a purificar o ar (opcional).
- » Tempo de secagem ultrarrápido (8-15 segundos).
- » Baixo consumo de energia (1,8-4,2 W/h por ciclo de secagem).
- » Motor sem escovas, de potência regulável, com uma longa vida útil e sem manutenção (apenas modelos M24A/B/CS).
- » Emissões de CO₂ muito baixas.
- » O nível sonoro mais baixo na sua categoria (62-72 dBA).
- » Velocidade do motor ajustável através de um potenciômetro.
- » Depósito de água removível para limpeza e desinfecção.
- » Ligação ao esgoto principal da instalação (opcional).
- » Interruptor para ligar e desligar facilmente a resistência de aquecimento.



DUALFLOW® PLUS

O secador de mãos de nova geração

Dualflow® Plus é provavelmente o secador de mãos do tipo "hands-in" mais ecológico do mercado. Com um design elegante, este secador de mãos oferece uma utilização segura, rápida e económica em qualquer casa de banho pública. O Dualflow® Plus oferece grandes prestações a um preço muito competitivo.



seca as mãos em **10-15** segundos



Meio de filtragem HEPA
Evita a dispersão de um largo espectro de partículas no ar



BioCote®
Tecnologia antimicrobiana incorporada no plástico para proteger as superfícies do secador que entram em contacto direto com a água



Ionizador
Ajuda a limpar e a purificar o ar



4 saídas de ar
Para uma secagem das mãos muito mais rápida



Coletor de água
Recolhe a água das mãos, sem acumulação perigosa de água no chão



Ligação ao esgoto
Primeiro secador de mãos com ligação direta ao esgoto (opcional)



Depósito de água removível
Com válvula externa para facilitar o esvaziamento

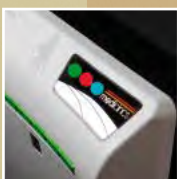

LED de iluminação frontais
Para um diagnóstico rápido do estado do secador



Motor sem escovas
Extremamente duradouro e isento de manutenção



Mais de **80%** de poupança no consumo de energia em comparação com os secadores de mãos tradicionais



95% de poupança em comparação com o consumo de papel



Redução de **85%** das emissões de CO₂ em comparação com o consumo de papel

Velocidade regulável do motor
O consumo de energia, o nível de ruído e o tempo de secagem são ajustáveis

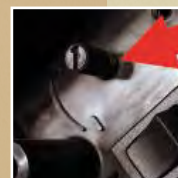

Resistência de aquecimento
Para o máximo conforto e uma melhor experiência de secagem

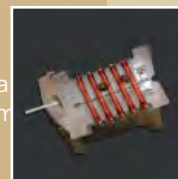

Interruptor para a resistência
Permite ativar/desativar a resistência de aquecimento



Esfers ambientadoras Ref. RCFB001
Perfumam e desodorizam o ambiente através da sua fragrância suave (opcional)



Disponível nos 3 acabamentos mais populares
Branco, preto ou acetinado



Motor SEM escovas (Brushless)

VS.

Motor COM escovas

QUAIS SÃO AS DIFERENÇAS?

À medida que o mercado se afasta dos motores COM escovas e se dirige para motores SEM escovas, continua a ser imperativo pesar as opções de ambos para encontrar a melhor opção para a sua aplicação.

PEÇAS ESSENCIAIS DE AMBOS OS MOTORES

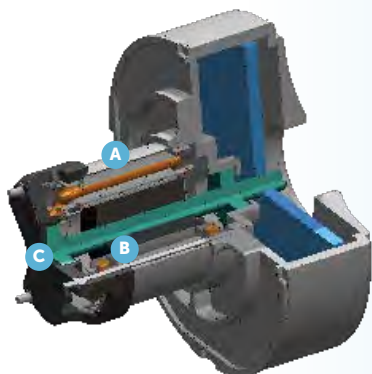

- A Estator:** estrutura exterior que não gira e contém os enrolamentos elétricos
- B Rotor:** peça giratória que contém os ímanes fixos
- C Ímanes:** rodam sem resistência em torno do estator como resultado do fluxo magnético gerado

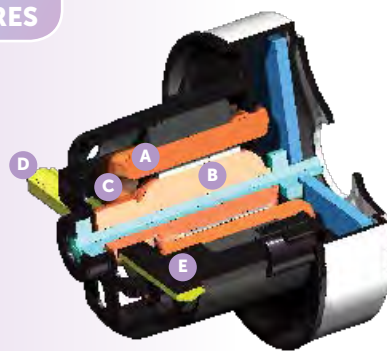

- A Estator:** estrutura exterior que não gira e contém os enrolamentos elétricos
- B Rotor:** peça giratória que contém os enrolamentos elétricos
- C Comutador:** transmite energia elétrica para o rotor
- D Porta-escovas:** contém as escovas
- E Escovas:** pressionam o comutador, fazendo contacto e permitindo assim a passagem da eletricidade.



Facto científico: os motores sem escovas foram **inventados por Werner Von Siemens em 1880**

Facto científico: os motores de corrente contínua com escovas **foram os mais utilizados nos últimos**

100 ANOS

PRINCIPAIS DIFERENÇAS ENTRE OS DOIS MOTORES



Utilizam um **SISTEMA ELETRÓNICO** para controlar a corrente elétrica



Não requerem manutenção



Sem fricção interna ou desgaste de peças

↑
VIDA ÚTIL
mais longa



DESENHO mais complexo

CONTROLO mais complicado



↓
FRICÇÃO

↓
PERDA DE CALOR

↑
EFICIÊNCIA



Relação muito maior entre o binário e o tamanho do motor



Necessitam de um **SISTEMA MECÂNICO** para controlar a corrente elétrica

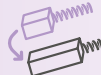

As escovas devem ser mudadas periodicamente



Fricção das escovas com o comutador

↓
VIDA ÚTIL
mais curta



DESENHO mais simples

CONTROLO muito mais fácil



↑
FRICÇÃO

↑
PERDA DE CALOR

↓
EFICIÊNCIA

Facto científico: a funcionalidade dos motores com e sem escovas é explicada pela **LEI DA INDUÇÃO DE FARADAY (1831)** que previu como os campos magnéticos reagem à passagem da corrente elétrica

$$\mathcal{E} = IR$$

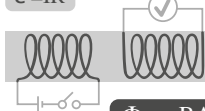

$$\Phi_B = BA \cos \theta$$

$$\Sigma = \frac{-N \Delta \Phi_B}{\Delta t}$$

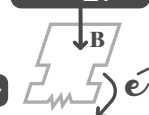

Secadores de mãos

ACIONAMENTO POR SENSOR
dualflow® plus



NOVO

M24A

M24A-I
Com ionizador

M24A-DES
Com ligação ao esgoto principal

M24A-DES-I
Com ligação ao esgoto principal e ionizador

MATERIAL: ABS
ACABAMENTO: **branco**



NOVO

M24AB

M24AB-I
Com ionizador

M24AB-DES
Com ligação ao esgoto principal

M24AB-DES-I
Com ligação ao esgoto principal e ionizador

MATERIAL: ABS
ACABAMENTO: **preto**



NOVO

M24ACS

M24ACS-I
Com ionizador

M24ACS-DES
Com ligação ao esgoto principal

M24ACS-DES-I
Com ligação ao esgoto principal e ionizador

MATERIAL: ABS
ACABAMENTO: **acetinado**



KITDESMA14

Kit de ligação ao esgoto principal Dualflow® Plus

Comprimento de 60 a 200 cm

+info pág. 34.



MATERIAL: **PP/EPDM**
ACABAMENTO: **cinzento**

COMPONENTES E MATERIAIS

M24A · M24AB · M24ACS

Elemento filtrante HEPA (código da peça de substituição RCFILTROHEPA2) que filtra partículas sólidas (pó, fumo, pólen, etc.) contidas no ar.

Proteção antimicrobiana e antibacteriana BioCote® em todas as partes plásticas que entram em contacto direto com a água.

Ionizador (tecnologia "Ion Hygienic") que purifica o ar, eliminando a maior parte das partículas e germes transportados pelo ar, tornando-o mais saudável e mais puro (opcional).

Sensores de infravermelhos em ambos os lados para deteção das mãos e arranque automático do secador, evita o contacto do utilizador com o aparelho.

Caixa fabricada em ABS de alto impacto, com 3 mm de espessura.

Zona de recolha de água com desenho anti-salpicos, que evita que a água residual da secagem das mãos caia diretamente no chão, mantendo-o seco e evitando assim o risco de acidentes por escorregamento.

Motor sem escovas de classe F de alta velocidade, extremamente duradouro, com potência ajustável para regular o consumo de energia e o nível de ruído.

Tensão universal. Funciona indistintamente a tensões elétricas de 100-240 V.

Resistência de aquecimento de apenas 200 W, com um interruptor para ligar/desligar.

Opcionalmente, o Dualflow® Plus está equipado com esferas neutralizadoras de odores para um ambiente mais fresco e agradável. Fornecidas em embalagens de 4 unidades.

Os LED frontais mostram o estado do secador de mãos. Inclui um sinal acústico e ótico de depósito de água cheio.

Depósito de água interno com uma capacidade de 0,5 L, que recolhe a água residual da lavagem das mãos. Esvazia-se através de uma válvula externa ou extraindo-o.

Opcionalmente, o Dualflow® Plus pode ser ligado diretamente ao esgoto principal da instalação por intermédio de um kit (código KITDESMA14). Este sistema evita o esvaziamento do depósito, uma vez que a água vai diretamente para o esgoto principal.

CARACTERÍSTICAS TÉCNICAS

M24A · M24AB · M24ACS

Tensão	100-240 V
Frequência	50/60 Hz
Isolamento elétrico	Classe I
Potência total	250-1100 W
Consumo	1,3-4,8 A
Potência do motor	900 W
r.p.m.	17 600-27 600
Potência da resistência de aquecimento	200 W ou 0 W (Interruptor ON/OFF)

Peso	8,5 kg
Espessura da caixa	3 mm
Tempo de secagem	8-15 s
Velocidade do ar	234-410 km/h
Temperatura do ar (a 10 cm de distância / 21 °C)	38 °C
Pressão sonora (a 2 m)	62-72 dBA
Nível de proteção	IPX4



dualflow® plus

O SECADOR DE MÃOS DUALFLOW® PLUS É O PRIMEIRO NO MERCADO COM A LIGAÇÃO DIRETA AO ESGOTO.

BENEFÍCIOS DA LIGAÇÃO DIRETA AO ESGOTO



PISO SECO E SEM ÁGUA

Piso mais limpo e sem risco de acidentes



SEM MAUS ODORES

Ambiente mais confortável e limpo

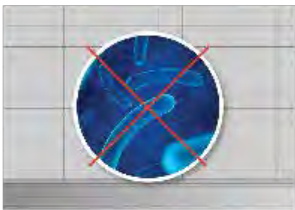

SEM PROLIFERAÇÃO DE GERMES E BACTÉRIAS

Espaço mais salutar e sem risco de contágios



REDUZ OS TEMPOS E OS CUSTOS DE MANUTENÇÃO

Melhor otimização dos recursos e mais tempo para

A água procedente da secagem das mãos cai e é canalizada através da tubagem de recolha de água até chegar ao orifício onde se liga o kit de ligação.



Através do kit de ligação KITDESM14A, que consiste num tubo flexível e no correspondente mecanismo de fixação, a água será conduzida diretamente para a canalização de esgoto.

A entrada da tubagem deve ser colocada entre os 550 mm e os 450 mm, se o secador de mãos for instalado a 920 mm de altura.



Kit do Dualflow® Plus de ligação ao esgoto

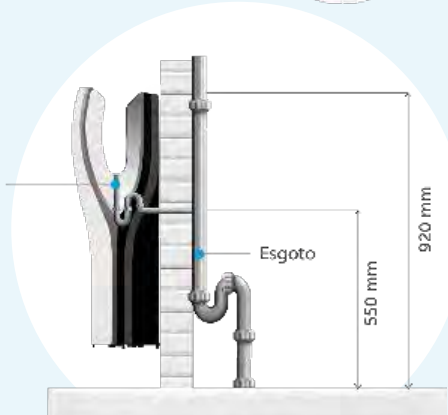

Secadores de mãos

ACIONAMENTO POR SENSOR

dualflow® plus



NOVAS CARACTERÍSTICAS

TAMBÉM DISPONÍVEL EM VERSÃO 'ANJO AZUL'



400 km/h

M14A

M14A-I
Com ionizador

M14A-DES
Com ligação ao esgoto principal

M14A-DES-I
Com ligação ao esgoto principal e ionizador

MATERIAL: ABS
ACABAMENTO: branco

NOVAS CARACTERÍSTICAS

TAMBÉM DISPONÍVEL EM VERSÃO 'ANJO AZUL'



400 km/h

M14AB

M14AB-I
Com ionizador

M14AB-DES
Com ligação ao esgoto principal

M14AB-DES-I
Com ligação ao esgoto principal e ionizador

MATERIAL: ABS
ACABAMENTO: preto

NOVAS CARACTERÍSTICAS

TAMBÉM DISPONÍVEL EM VERSÃO 'ANJO AZUL'



400 km/h

M14ACS

M14ACS-I
Com ionizador

M14ACS-DES
Com ligação ao esgoto principal

M14ACS-DES-I
Com ligação ao esgoto principal e ionizador

MATERIAL: ABS
ACABAMENTO: acetinado



KITDESMA14

Kit de ligação ao esgoto principal Dualflow® Plus

Comprimento de 60 a 200 cm

+info pág. 34.

MATERIAL: PP/EPDM
ACABAMENTO: cinzento

COMPONENTES E MATERIAIS

M14A · M14AB · M14ACS

Elemento filtrante HEPA (código de peça de substituição RCFICTROHEPA 2) que remove a maioria das micropartículas existentes no ar, tais como pólen, ácaros do pó, fumo de tabaco e até bactérias, contribuindo para melhorar a qualidade do ar.

Proteção antimicrobiana e antibacteriana utilizando a tecnologia de iões de prata BioCote® para assegurar uma solução antimicrobiana completa.

Como opção, o Dualflow® Plus pode ser equipado com um ionizador (tecnologia "Ion Hygienic") que purifica o ar por meio de partículas com carga elétrica negativa, eliminando a maioria das partículas e germes transportados pelo ar e mantendo-o mais puro e saudável.

Zona de recolha de água com desenho anti-salpicos para evitar que a água residual da secagem das mãos caia no chão, que permanece seco evitando escorregadelas.

Caixa de ABS de alto impacto.

Motor universal de escovas de alta velocidade de classe F, com potência ajustável para regular o consumo de energia e a pressão sonora.

Resistência de aquecimento de potência mínima (apenas 400 W) com interruptor para ligar/desligar.

Sensores de feixe infravermelho em ambos os lados para deteção automática das mãos.

Também estão disponíveis como opção esferas neutralizadoras de odores para criar um ambiente mais limpo e agradável na casa de banho. (ref. RCFB001)

LED frontais que mostram o estado do secador para um diagnóstico rápido do dispositivo. Aviso ótico e acústico de depósito cheio.

Depósito interno extraível, com válvula externa que facilita o esvaziamento da água residual da secagem das mãos.

Opcionalmente, o Dualflow® Plus pode ser ligado diretamente ao esgoto utilizando um kit especial (código KITDESMA14).

CARACTERÍSTICAS TÉCNICAS

M14A · M14AB · M14ACS

Tensão	220-240 V
Frequência	50/60 Hz
Isolamento elétrico	Classe I
Potência total	420-1500 W
Consumo	3,2-6,4 A
Potência do motor	420-1100 W
r.p.m.	19 000-30 000
Potência da resistência de aquecimento	400 W ou 0 W (interruptor ON/OFF)

Peso	8,3 kg
Espessura da caixa	3 mm
Tempo de secagem	10-15 s
Velocidade do ar	234-410 km/h
Temperatura do ar (a 10 cm de distância / 21 °C)	40 °C
Pressão sonora (a 2 m)	62-72 dBA
Nível de proteção	IPX4

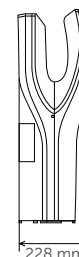
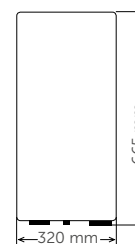

Tecnologia, robustez, design compacto e qualidade ao serviço da secagem de mãos.

MACHFLOW®

- » Tempo de secagem ultrarrápido (8-15 segundos).
- » Baixo consumo de energia (1,8-4,2 W/h por ciclo de secagem).
- » Baixo nível de emissões de CO₂ para a atmosfera.
- » Baixa poluição sonora (67-74 dBA).
- » Motor sem escovas, de potência regulável, com uma longa vida útil e sem manutenção (apenas nos modelos M19A/B/C/C/CS).
- » Interruptor para ligar e desligar facilmente a resistência de aquecimento.
- » Manutenção fácil.
- » Possibilidade de incorporar um kit para instalação/desinstalação rápida da máquina (Kit Plug-in).
- » Sólido e compacto.





Meio de filtragem HEPA

Evita a dispersão de uma vasta gama de partículas pelo ar



Ionizador

Ajuda a limpar e a purificar o ar



Detetor automático das mãos

Sensor eletrónico por feixe de luz infravermelha, ajustável por meio de um potenciómetro

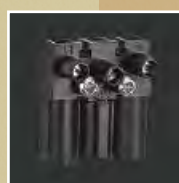

A tecnologia Machflow® Plug-in

É um sistema simples, prático, rápido e seguro para instalar e desinstalar no secador de mãos (opcional)



Motor sem escovas

Extremamente duradouro e isento de manutenção



Velocidade do motor regulável

O consumo de energia, o nível de ruído e o tempo de secagem são ajustáveis



Resistência de aquecimento

Para o máximo conforto

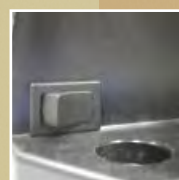

Interruptor para a resistência de aquecimento

Permite ativar/desativar a resistência



Esferas ambientadoras Ref. RCFB001

Perfumam e desodorizam o ambiente através da sua fragrância suave (opcional)

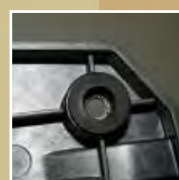

Silentblocks

Na base para amortecer as vibrações mecânicas

MACHFLOW®

Força pura

Secador de mãos muito potente e rápido, com um design compacto e muito robusto. Energicamente eficiente e ecológico. Totalmente adaptável às necessidades do utilizador. Concebido para poupar custos e tempo na secagem das mãos.



seca as mãos em **8-15** segundos

Disponível em quatro acabamentos



Branco



Preto



Brilhante



Acetinado

Secadores de mãos

ACIONAMENTO POR SENSOR
machflow® plus



NOVO



M19A-FIL
Com filtro HEPA **650^{00€}**

M19A-I
Com filtro HEPA e ionizador **670^{00€}**

MATERIAL: **aço**
ACABAMENTO: **epóxi branco**

340 km/h

NOVO



M19AB-FIL
Com filtro HEPA

M19AB-I
Com filtro HEPA e ionizador

MATERIAL: **aço**
ACABAMENTO: **epóxi preto mate**

340 km/h

NOVO



M19AC-FIL
Com filtro HEPA **719^{00€}**

M19AC-I
Com filtro HEPA e ionizador

MATERIAL: **aço inox AISI 304**
ACABAMENTO: **brilhante**

340 km/h

NOVO



M19ACS-FIL
Com filtro HEPA

M19ACS-I
Com filtro HEPA e ionizador

MATERIAL: **aço inox AISI 304**
ACABAMENTO: **acetinado**

340 km/h

COMPONENTES E MATERIAIS

M19A-FIL · M19A-I · M19AB-FIL · M19AB-I M19AC-FIL · M19AC-I · M19ACS-FIL · M19ACS-I

Elemento filtrante HEPA que filtra a maioria das micropartículas contidas no ar, tais como pólen, ácaros do pó, bolor, fumo de tabaco e até vírus e bactérias, ajudando a melhorar a qualidade do ar.

Ionizador (tecnologia "Ion Hygienic") que purifica o ar através de partículas com carga elétrica negativa, eliminando a maioria das partículas e germes transportados pelo ar, tornando-o mais saudável e puro (opcional).

Motor sem escovas de classe F de alta velocidade, extremamente duradouro, com potência ajustável para regular o consumo de energia e o nível de ruído.

Placa-base e voluta feita de poliamida 6 V 0. A base inclui quatro blocos silenciosos (silentblocks) na parte de trás para amortecer as vibrações mecânicas.

Opcionalmente, o Machflow® Plus pode ser equipado com um sistema de instalação/desinstalação rápida do secador de mãos (kit Plug-in código KTP009).

Tensão universal. Funciona indistintamente a tensões elétricas entre 100 e 240 V, sem necessidade de qualquer tipo de configuração.

Resistência de aquecimento de apenas 200 W de potência, com um interruptor para ligar/desligar.

Sensor eletrônico com detecção das mãos por infravermelhos e distância de detecção ajustável através de um potenciômetro variável entre 5 e 25 cm.

Compatível com o kit com sistema Plug-in (ver página 41).

Também estão disponíveis como opção esferas neutralizadoras de odores para criar um ambiente mais limpo e agradável na casa de banho. (ref. RCFB001)

CARACTERÍSTICAS TÉCNICAS

M19A-FIL · M19A-I · M19AB-FIL · M19AB-I M19AC-FIL · M19AC-I · M19ACS-FIL · M19ACS-I

Tensão	100-240V
Frequência	50/60 Hz
Isolamento elétrico	Classe I
Potência total	250-1100 W
Consumo	1,3-4,8 A
Potência do motor	900 W
r.p.m.	17 000-27 600
Potência da resistência de aquecimento	200 W ou 0 W (Interruptor ON/OFF)

Peso	5,5 kg
Espessura da caixa	1,5 mm
Tempo de secagem	8-15 s
Velocidade do ar	220-340 km/h
Temperatura do ar (a 10 cm de distância / 21°C)	42 °C
Pressão sonora (a 2 m)	67-74 dBA
Nível de proteção	IP23

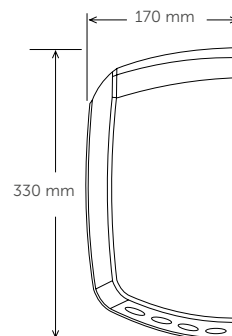
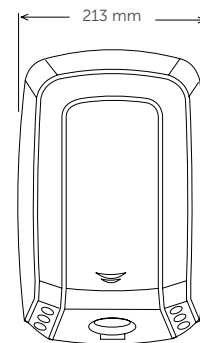

Secadores de mãos

ACIONAMENTO POR SENSOR
machflow®



NOVAS CARACTERÍSTICAS



M09A-FIL
Com filtro HEPA

M09A-I
Com filtro HEPA e ionizador

MATERIAL: **aço**
ACABAMENTO: **epóxi branco**



NOVAS CARACTERÍSTICAS



M09AB-FIL
Com filtro HEPA

M09AB-I
Com filtro HEPA e ionizador

MATERIAL: **aço**
ACABAMENTO: **epóxi preto mate**



NOVAS CARACTERÍSTICAS



M09AC-FIL
Com filtro HEPA

M09AC-I
Com filtro HEPA e ionizador

MATERIAL: **aço inox AISI 304**
ACABAMENTO: **brilhante**



NOVAS CARACTERÍSTICAS



M09ACS-FIL
Com filtro HEPA

M09ACS-I
Com filtro HEPA e ionizador

MATERIAL: **aço inox AISI 304**
ACABAMENTO: **acetinado**



COMPONENTES E MATERIAIS

M09A-FIL · M09A-I · M09AB-FIL · M09AB-I M09AC-FIL · M09AC-I · M09ACS-FIL · M09ACS-I

Elemento filtrante HEPA que filtra a maioria das micropartículas contidas no ar, tais como pólen, ácaros do pó, bolor, fumo de tabaco e até vírus e bactérias, contribuindo para melhorar a qualidade do ar.

Opcionalmente, o Machflow® pode ser equipado com um ionizador (tecnologia "Ion Hygienic") que purifica o ar por meio de partículas com carga elétrica negativa (aniões), eliminando a maioria das partículas e germes transportados pelo ar e mantendo-o mais puro e saudável.

Velocidade máxima: 480 km/h.

Caixa de uma peça sem costuras.

A base incorpora blocos silenciosos (silentblocks) para amortecer as vibrações mecânicas.

Motor universal de escovas de alta pressão de classe F, com potência ajustável para regular o consumo de energia e a pressão sonora.

Resistência de aquecimento de potência mínima (apenas 400 W) com interruptor para ligar/desligar.

Desligamento automático após 60 segundos de utilização contínua.

Sensor eletrônico de feixe infravermelho. Distância de detecção ajustável por potenciômetro (5–25 cm).

Compatível com o kit com sistema Plug-in (ver página 41).

Também estão disponíveis como opção esferas neutralizadoras de odores para criar um ambiente mais limpo e agradável na casa de banho. (ref. RCFB001)

CARACTERÍSTICAS TÉCNICAS

M09A-FIL · M09A-I · M09AB-FIL · M09AB-I M09AC-FIL · M09AC-I · M09ACS-FIL · M09ACS-I

Tensão	220–240 V
Frequência	50/60 Hz
Isolamento elétrico	Classe I
Potência total	420–1500 W
Consumo	3,2–6,4 A
Potência do motor	420–1100 W
r.p.m.	19 000–30 000
Potência da resistência de aquecimento	400 W ou 0 W (Interruptor de aquecimento ON/OFF)

Peso	5,1 kg
Espessura da caixa	1,5 mm
Tempo de secagem	10–15 s
Velocidade do ar	190–480 km/h
Temperatura do ar (a 10 cm de distância / 21 °C)	45 °C
Pressão sonora (a 2 m)	67–74 dBA
Nível de proteção	IP23

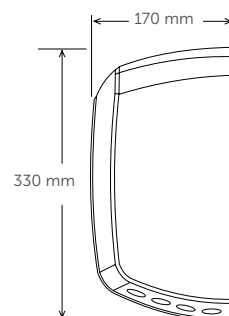
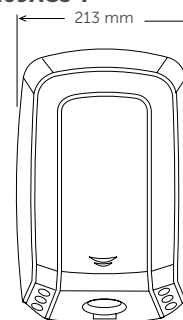

Secadores de mãos

KIT ENCASTRÁVEL
machflow® plus / machflow®



COMPONENTES E MATERIAIS

KT009 · KT009CS

A Lei norte-americana sobre a invalidez (American Disability Act – ADA) define os requisitos de acessibilidade aplicáveis ao desenho de espaços de instalações sanitárias nos EUA.

No capítulo 3: "Objetos salientes", ponto 307.2 "Limites na colocação de objetos salientes", afirma que: Os objetos não devem sobressair horizontalmente da parede em mais de 100 mm no trajeto de circulação de entrada e saída da casa de banho.

Este kit foi concebido para permitir que o secador Machflow® cumpra rigorosamente estas recomendações.

CARACTERÍSTICAS TÉCNICAS

KT009 · KT009CS

Caixa feita com duas peças soldadas. A superfície de montagem do secador é feita de aço inoxidável AISI 304, tipo 18-8, de 1 mm, e inclui quatro parafusos M5 soldados na parte superior da base para montagem do secador de mãos Machflow®. A armação é feita de aço inoxidável AISI 304, tipo 18-8, de 0,7 mm com quatro orifícios de 6,5 mm de diâmetro para montagem na parede.

Incluem-se as ferragens para montar o secador de mãos no kit: 4 porcas DIN 934 M5, 4 anilhas DIN 9021 M5 e 4 silentblocks de borracha 8 x 18 mm.

NOTA: Os parafusos e as buchas para montagem da armação na parede não estão incluídos. Recomenda-se o uso de parafusos de aço inoxidável.

Peso: 3 kg sem o secador de mãos Machflow®.

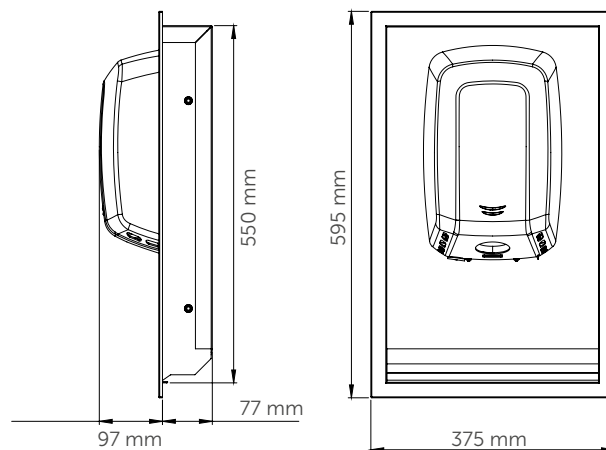
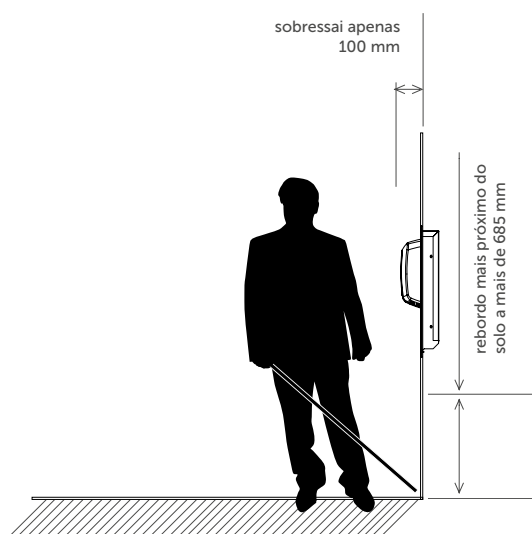

Secadores de mãos

KIT DE ENCAIXE (PLUG-IN)
machflow® plus / machflow®



Secador de mãos não incluído



Machflow® Plus Plug-in está listo para su uso 24 horas al día, 7 días a la semana y 365 días al año.

MACHFLOW®

COM SISTEMA PLUG-IN



O que é a tecnologia Plug-in do Machflow®?

É um sistema que permite substituir o secador de mãos de forma simples, rápida e segura, **em apenas 10 segundos**. Oferece assim a possibilidade de a casa de banho ter sempre à disposição um secador em funcionamento.



Tempo de substituição do secador de mãos: **10 segundos**.

O sistema Plug-in do Machflow® permite substituir o secador de mãos em menos de 10 segundos, graças ao seu design SMED (troca rápida de equipamento).



Máxima proteção e segurança contra descargas elétricas.

Ligação elétrica totalmente segura, uma vez que se realiza através de um conector elétrico de segurança homologado, evitando assim a ocorrência de descargas elétricas.



Não necessita de um técnico qualificado.

Qualquer colaborador pode realizar a substituição de um Machflow® Plus Plug-in por outro.



Reduz os custos de manutenção.

O secador de mãos Machflow® Plus Plug-in reduz os custos de manutenção graças à sua fácil instalação, à sua fácil e rápida substituição e também ao facilitar as tarefas de manutenção.

A INSTALAÇÃO EM APENAS 3 PASSOS

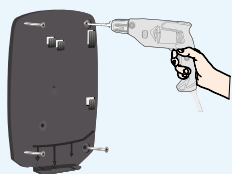

1

Fixação da base à parede com 4 parafusos e ligação da ficha elétrica de segurança à rede elétrica.

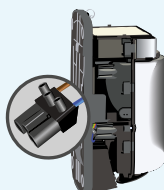

2

Montagem da ficha de segurança na base do secador de mãos.

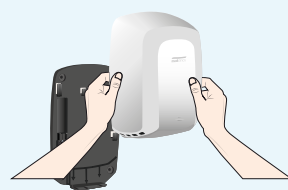

3

Colocação da caixa na base do secador de mãos e montagem da base na parede.

Design versátil, duradouro, moderno e elegante.



SPEEDFLOW® PLUS

- » Tempo de secagem rápido (10-12 segundos).
- » Consumo de energia muito baixo (0,6-2,8 W/h por ciclo de secagem).
- » Motor de alta pressão com velocidade ajustável entre 23 000 e 32 000 r.p.m..
- » Muito silencioso (57-65 dBA).
- » Tempo máximo de funcionamento contínuo de 30 segundos.
- » Desligamento da resistência de aquecimento por meio de um micro-interruptor.
- » Compatível com a norma ADA (sobressai apenas 100 mm da parede).
- » Antivandalismo.





Meio de filtragem HEPA
Evita a dispersão de um largo espectro de partículas no ar



Ionizador
Ajuda a limpar e a purificar o ar



Detetor automático das mãos
Sensor eletrônico por feixe de luz infravermelha, ajustável por meio de um potenciômetro



Desenho ultraplano
Sobressai apenas 10 cm da parede



Resistência
Para o máximo conforto



Micro-interruptor "On/Off" para a resistência
Permite ligar e desligar a resistência



Velocidade ajustável
O consumo de energia, o nível de ruído e o tempo de secagem são ajustáveis



Esferas ambientadoras Ref. RCFB001
Perfumam e desodorizam o ambiente através da sua fragrância suave (opcional)



Silentblocks
Na base para amortecer as vibrações mecânicas

SPEEDFLOW® PLUS

O secador de mãos de nova geração

Secador de mãos de design excepcional que oferece uma potência extraordinária apesar do seu desenho extraplano.



seca as mãos em **10-12** segundos



Disponível em quatro acabamentos



Branco



Preto



Brilhante



Acetinado

Secadores de mãos

ACIONAMENTO POR SENSOR
speedflow® plus



NOVAS CARACTERÍSTICAS



M17A

M17A-I
Com ionizador

MATERIAL: aço
ACABAMENTO: epóxi branco

400 km/h

NOVAS CARACTERÍSTICAS



M17AB

M17AB-I
Com ionizador

MATERIAL: aço
ACABAMENTO: epóxi preto mate

400 km/h

NOVAS CARACTERÍSTICAS



M17AC

M17AC-I
Com ionizador

MATERIAL: aço inox AISI 304
ACABAMENTO: brilhante

400 km/h

NOVAS CARACTERÍSTICAS



M17ACS

M17ACS-I
Com ionizador

MATERIAL: aço inox AISI 304
ACABAMENTO: acetinado

400 km/h

COMPONENTES E MATERIAIS

M17A · M17AB · M17AC · M17ACS

O novo Speedflow® Plus vem equipado de série com um cartucho com um filtro HEPA que captura as partículas sólidas em suspensão (pólen, ácaros do pó, fumo de tabaco, etc.), o que melhora significativamente a qualidade do ar.

Como opção, o Speedflow® Plus pode ser equipado com um ionizador (tecnologia "Ion Hygienic") que purifica o ar por meio de partículas com carga elétrica negativa (ânions), eliminando a maioria das partículas e germes transportados pelo ar e mantendo-o mais puro e saudável.

Caixa de 1,5 mm de espessura, de uma só peça e ultraplana (apenas 100 mm de profundidade).

Motor de alta pressão de classe F, com desligamento térmico de segurança com reinício automático e velocidade auto-ajustável entre 23 000 e 32 000 r.p.m.. Esta capacidade de regulação permite o ajuste do consumo de energia e da pressão sonora.

Sensor eletrônico de detecção por infravermelhos com alcance de detecção ajustável entre 5 e 20 cm.

Inclui um sistema de desligamento automático de segurança que desliga a unidade após 30 segundos de utilização ininterrupta.

Resistência de aquecimento de 500 W com desligamento térmico com reinício automático. Pode desligar-se por meio de um micro-interruptor para ligar/desligar.

Base em alumínio com elementos amortecedores na parte de trás que, juntamente com o seu cuidado desenho interno, fazem deste secador de mãos um dos mais silenciosos da sua classe.

Cumpra as normas de acessibilidade da ADA em espaços públicos

Permite a incorporação de esferas neutralizadoras de odores para obter um ambiente mais limpo e agradável na instalação sanitária (opcional).

CARACTERÍSTICAS TÉCNICAS

M17A · M17AB · M17AC · M17ACS

Tensão	220–240 V
Frequência	50/60 Hz
Isolamento elétrico	Classe I
Potência total	180–850 W
Consumo	2,8–5 A
Potência do motor	180–350 W
r.p.m.	23 000–32 000

Potência da resistência de aquecimento	500 ou 0 W (Interruptor ON/OFF)
Peso	3,2 kg
Espessura da caixa	1,5 mm
Tempo de secagem	10–12 s
Velocidade do ar	290–400 km/h
Temperatura do ar (a 10 cm de distância / 25 °C)	42 °C
Pressão sonora (a 2 m)	57–65 dBA
Nível de proteção	IP23

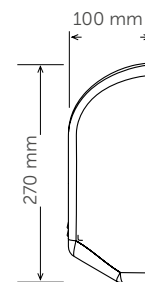
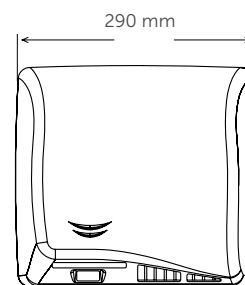

Secadores de mãos

BtM MEDICLINICS



PRODUTOS PARA INSTALAR ATRÁS DO ESPELHO. AJUDAMOS A CRIAR AMBIENTES DE CASA DE BANHO LIVRES DE OBSTÁCULOS E MINIMALISTAS



Casa de banho mais limpa e arrumada



Maior higiene. Elementos ocultos. Sem contacto



Rapidez e facilidade de manutenção

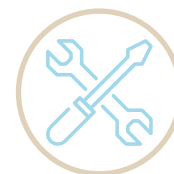

Facilidade de instalação



1 Secador de mãos automático

NOVAS CARACTERÍSTICAS

M17ACS



MATERIAL: **aço inox AISI 304**
ACABAMENTO: **acetinado**

400 km/h

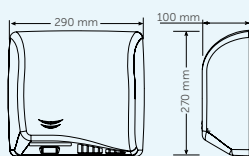

Mais informações pág. 44

2 Distribuidor de sabonete automático

NOVO

DJM0037A
Sabonete líquido



DJSM0039A
Aerossol

DJFM0038A
Espuma



CAPACIDADE: **1 L**
MATERIAL: **aço inox AISI 304**
ACABAMENTO: **2B***

Mais informações pág. 93

3 Dispensador de toalhas de papel

NOVO

DTM2106



CAPACIDADE: **400-600 Toalhas C/Z**

MATERIAL: **aço inox AISI 304**
ACABAMENTO: **2B***

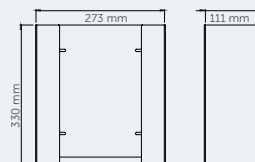

Mais informações pág. 132

* Acabamento laminado a frio que proporciona uma superfície lisa, refletora e acinzentada.

FREQUÊNCIA DE PASSAGEM ELEVADA

Secadores de mãos fiáveis, duradouros, à prova de vandalismo, seguros e de qualidade

SANIFLOW® E MEDIFLOW®

Saniflow® e Mediflow® são as duas famílias de secadores de mãos pertencentes à gama de alta frequência de passagem da Mediclinics. Caracterizam-se, sobretudo, pela sua grande fiabilidade, já que graças ao seu design são robustos, à prova de vandalismo e muito fáceis de manter.

DESEMPENHO GARANTIDO

Estes secadores de mãos foram criados para proporcionar um excelente desempenho ao longo de muitos anos e são ideais para utilização em áreas de elevado tráfego, tais como aeroportos, estádios desportivos, centros comerciais, centros desportivos, etc.

ROBUSTOS E SILENCIOSOS AO MESMO TEMPO

Devido ao seu baixo nível de ruído durante o funcionamento, estes secadores de mãos são também ideais para instalação em locais onde o silêncio é um requisito muito importante, tais como museus, bibliotecas, cinemas, teatros, etc. Estas são as principais vantagens dos secadores Saniflow® e Mediflow®.

RAPIDEZ DE SECAGEM

Motores de longa duração e alta velocidade que proporcionam um fluxo de ar estável e constante que garante uma secagem total das mãos em apenas alguns segundos.

Entre os secadores da sua classe, oferecem um dos fluxos de ar mais potentes do mercado.

DETEÇÃO ÓPTIMA DAS MÃOS

Distância de deteção ajustável, em todos os modelos automáticos da gama, para obter a distância ideal de deteção das mãos em função da luz disponível.

SEGURANÇA CONTRA TODOS OS RISCOS

Incorporação de sistemas de segurança tais como limitadores térmicos de temperatura nos motores e nas resistências de aquecimento.

Sistema de desligamento automático.

Parafusos de segurança à prova de vandalismo que evitam acidentes tais como incêndio, eletrocussão, aprisionamento, etc.

ACESSÍVEIS A TODOS

Possibilidade de incluir um kit encastrável para parede, com armação fabricada com o mesmo acabamento que o secador instalado, cumprindo assim as normas ADA e UNE sobre a supressão de barreiras arquitetónicas, que limitam a projeção horizontal do secador de mãos a 100 mm, facilitando assim o acesso a pessoas com mobilidade reduzida.



Um design clássico, robusto e fiável para o século XXI.

SANIFLOW®

- » Motores de longa duração que proporcionam um abundante fluxo de ar estável e constante que garante a secagem total das mãos em apenas alguns segundos.
- » Secador de mãos robusto, fiável e de alta qualidade.
- » Um dos fluxos de ar mais poderosos da sua classe no mercado.
- » A resistência de aquecimento e o motor incorporam limitadores térmicos de segurança.
- » Bocal cromado que pode rodar 360°.
- » Opções de acionamento manual ou automático.
- » À prova de vandalismo.
- » Fácil limpeza e manutenção.



Secadores de mãos

ACIONAMENTO POR SENSOR
saniflow®



E05A

TAMBÉM DISPONÍVEL EM VERSÃO "ANJO AZUL"

MATERIAL: **aço**
ACABAMENTO: **epóxi branco**



E05AB

TAMBÉM DISPONÍVEL EM VERSÃO "ANJO AZUL"

MATERIAL: **aço**
ACABAMENTO: **epóxi preto mate**



E05AC

TAMBÉM DISPONÍVEL EM VERSÃO "ANJO AZUL"

MATERIAL: **aço inox AISI 304**
ACABAMENTO: **brilhante**



E05ACS

TAMBÉM DISPONÍVEL EM VERSÃO "ANJO AZUL"

MATERIAL: **aço inox AISI 304**
ACABAMENTO: **acetinado**

COMPONENTES E MATERIAIS

E05A · E05AB · E05AC · E05ACS

Caixa sem soldaduras fixada à base por dois parafusos de segurança à prova de vandalismo e fecho com chave especial Saniflow®.

Base de alumínio de 3 mm de espessura.

Voluta da turbina feita de plástico retardador de chama.

Motor universal com escovas de classe F com um limitador térmico de segurança.

Turbina centrífuga de entrada dupla simétrica, de alumínio.

A resistência de aquecimento inclui um limitador térmico de segurança.

Bocal de zamak cromado que pode rodar 360°.

Sensor de detecção eletrônica por feixe de infravermelhos.

Distância de detecção ajustável 15–25 cm.

Quatro "silentblocks" para reduzir as vibrações e os ruídos.

CARACTERÍSTICAS TÉCNICAS

E05A · E05AB · E05AC · E05ACS

Tensão	220 - 240 V
Frequência	50/60 Hz
Isolamento elétrico	Classe I
Potência total	2250 W
Consumo	10 A
Potência do motor	250 W
r.p.m.	5500
Potência da resistência de aquecimento	2000 W
Peso	4,65 kg
Espessura da caixa	1,5 mm
Tempo de secagem	29 s
Velocidade do ar	100 km/h
Temperatura do ar (a 10 cm de distância / 21 °C)	50 °C
Pressão sonora (a 2 m)	68 dBA
Nível de proteção	IP23

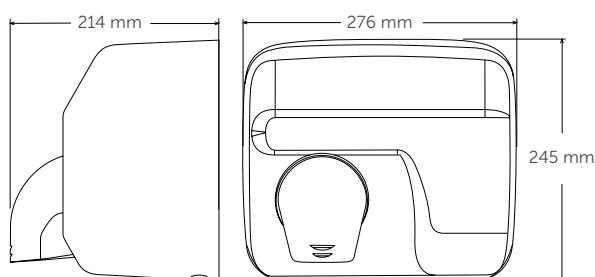

Secadores de mãos

ACIONAMENTO POR SENSOR
saniflow®



E88A

MATERIAL: **aço**
ACABAMENTO: **revestimento de esmalte branco**



E88AC

MATERIAL: **aço**
ACABAMENTO: **cromado brilhante**

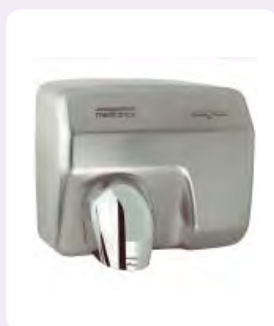

E88ACS

MATERIAL: **aço**
ACABAMENTO: **cromado acetinado**

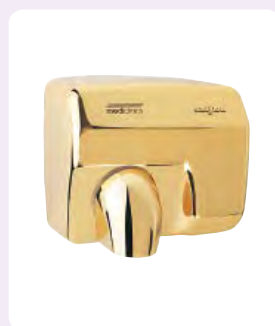

E88AO

MATERIAL: **aço**
ACABAMENTO: **banho de ouro**

COMPONENTES E MATERIAIS

E88A · E88AC · E88ACS · E88AO

Caixa sem soldaduras fixada à base por dois parafusos de segurança à prova de vandalismo e fecho com chave especial Saniflow®.

Base de alumínio de 3 mm de espessura.

Volta da turbina feita de plástico retardador de chama.

Motor universal com escovas de classe F com um limitador térmico de segurança.

Turbina centrífuga, de entrada dupla simétrica em alumínio.

A resistência de aquecimento inclui um limitador térmico de segurança.

Bocal de zamak cromado que pode rodar 360°.

Sensor de deteção eletrónica por feixe de infravermelhos.

Distância de deteção ajustável 15–25 cm.

Quatro "silentblocks" para reduzir as vibrações e os ruídos.

CARACTERÍSTICAS TÉCNICAS

E88A · E88AC · E88ACS · E88AO

Tensão	220 - 240 V
Frequência	50/60 Hz
Isolamento elétrico	Classe I
Potência total	2250 W
Consumo	10 A
Potência do motor	250 W
r.p.m.	5500
Potência da resistência de aquecimento	2000 W
Peso	4,65 kg
Espessura da caixa	1,5 mm
Tempo de secagem	29 s
Velocidade do ar	100 km/h
Temperatura do ar (a 10 cm de distância / 21 °C)	50 °C
Pressão sonora (a 2 m)	68 dBA
Nível de proteção	IP23

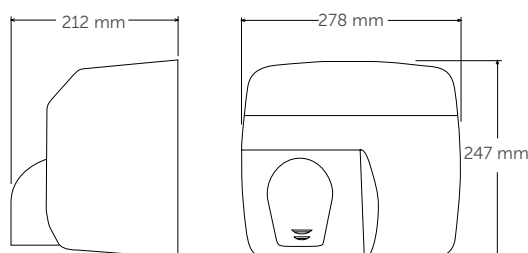

Secadores de mãos

BOTÃO DE PRESSÃO
saniflow®



E05

MATERIAL: **aço**
ACABAMENTO: **epóxi branco**



E05B

MATERIAL: **aço**
ACABAMENTO: **epóxi preto mate**



E05C

MATERIAL: **aço inox AISI 304**
ACABAMENTO: **brilhante**



E05CS

MATERIAL: **aço inox AISI 304**
ACABAMENTO: **acetinado**

COMPONENTES E MATERIAIS

E05 · E05B · E05C · E05CS

Caixa sem soldaduras fixada à base por dois parafusos de segurança à prova de vandalismo e fecho com chave especial Saniflow®.

Base de alumínio de 3 mm de espessura.

Volta da turbina feita de plástico retardador de chama.

Motor universal com escovas de classe F com um limitador térmico de segurança.

Turbina centrífuga, de entrada dupla simétrica em alumínio.

A resistência de aquecimento inclui um limitador térmico de segurança.

Bocal de zamak cromado que pode rodar 360°.

O botão de pressão de zamak cromado aciona um temporizador eletrônico com um ciclo de 35 segundos.

Quatro "silentblocks" para reduzir as vibrações e os ruídos.

CARACTERÍSTICAS TÉCNICAS

E05 · E05B · E05C · E05CS

Tensão	220 - 240 V
Frequência	50/60 Hz
Isolamento elétrico	Classe I
Potência total	2250 W
Consumo	10 A
Potência do motor	250 W
r.p.m.	5500
Potência da resistência de aquecimento	2000 W
Peso	4,65 kg
Espessura da caixa	1,5 mm
Tempo de secagem	29 s
Velocidade do ar	100 km/h
Temperatura do ar (a 10 cm de distância / 21 °C)	50 °C
Pressão sonora (a 2 m)	68 dBA
Nível de proteção	IP23

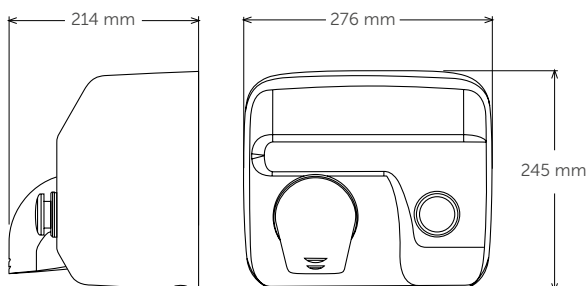

Secadores de mãos

BOTÃO DE PRESSÃO
saniflow®



E88

MATERIAL: **aço**
ACABAMENTO: **revestimento de esmalte branco**



E88C

MATERIAL: **aço**
ACABAMENTO: **cromado brilhante**



E88CS

MATERIAL: **aço**
ACABAMENTO: **cromado acetinado**

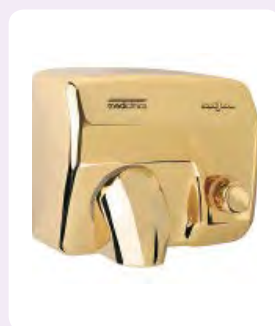

E88O

MATERIAL: **aço**
ACABAMENTO: **banho de ouro**

COMPONENTES E MATERIAIS

E88 · E88C · E88CS · E88O

Caixa sem soldaduras fixada à base por dois parafusos de segurança à prova de vandalismo e fecho com chave especial Saniflow®.

Base de alumínio de 3 mm de espessura.

Volta da turbina feita de plástico retardador de chama.

Motor universal com escovas de classe F com um limitador térmico de segurança.

Turbina centrífuga, de entrada dupla simétrica em alumínio.

A resistência de aquecimento inclui um limitador térmico de segurança.

Bocal de zamak cromado que pode rodar 360°.

Um botão de pressão de zamak cromado aciona um temporizador eletromecânico com um ciclo de 35 segundos.

Inclui quatro "silentblocks" para reduzir as vibrações e os ruídos.

CARACTERÍSTICAS TÉCNICAS

E88 · E88C · E88CS · E88O

Tensão	220 - 240 V
Frequência	50/60 Hz
Isolamento elétrico	Classe I
Potência total	2250 W
Consumo	10 A
Potência do motor	250 W
r.p.m.	5500
Potência da resistência de aquecimento	2000 W
Peso	4,65 kg
Espessura da caixa	1,5 mm
Tempo de secagem	29 s
Velocidade do ar	100 km/h
Temperatura do ar (a 10 cm de distância / 21 °C)	50 °C
Pressão sonora (a 2 m)	68 dBA
Nível de proteção	IP23

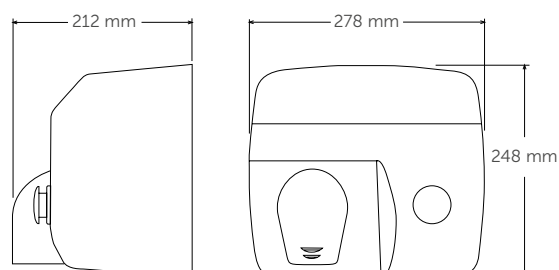

Secadores de mãos

KIT ENCASTRÁVEL PARA MODELOS DE ACIONAMENTO POR BOTÃO DE PRESSÃO
saniflow®



KT0005

secador não incluído

MATERIAL: **aço**
ACABAMENTO: **epóxi branco**



KT0005C

secador não incluído

MATERIAL: **aço**
ACABAMENTO: **brilhante**



KT0005CS

secador não incluído

MATERIAL: **aço**
ACABAMENTO: **acetinado**

COMPONENTES E MATERIAIS KT0005 · KT0005C · KT0005CS

Estrutura de ferro eletroluzado para encastrar o secador de mãos Saniflow® na parede.

Uma junta de borracha cinzenta reforça a proteção externa que reduz as vibrações e os ruídos.

Inclui ferragens para montar o secador e fixar a armação à parede.

KT0005

- Armação de aço.

KT0005C · KT0005CS

- Armação de aço inoxidável AISI 304.

CARACTERÍSTICAS TÉCNICAS KT0005 · KT0005C · KT0005CS

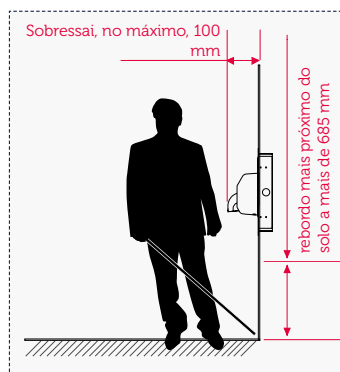
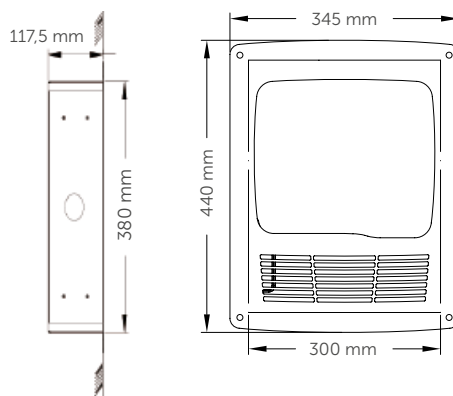

O secador de mãos e o kit de montagem na parede sobressaem na horizontal em 90 mm, em conformidade com a norma ADA que limita a projeção horizontal de dispositivos instalados em casas de banho públicas a 100 mm.

Inteligente, silencioso e moderno.



MEDIFLOW®

- » Secador de mãos potente, robusto e fiável.
- » Uma das máquinas mais silenciosas da sua classe (apenas 65 dBA).
- » A resistência de aquecimento e o motor incorporam limitadores térmicos de segurança.
- » Sistema "Logic Dry" inteligente que ajusta a temperatura do fluxo de saída de ar à temperatura ambiente (modelos M02).
- » Acionamento automático que evita tocar na máquina.
- » Distância de deteção das mãos ajustável por meio de um potenciômetro.
- » Fácil limpeza e manutenção.



Secadores de mãos

ACIONAMENTO POR SENSOR
mediflow® intelligent

M02A



MATERIAL: aço
ACABAMENTO: epóxi branco

M02AB



MATERIAL: aço
ACABAMENTO: epóxi preto mate

M02AC



MATERIAL: aço inox AISI 304
ACABAMENTO: brilhante

M02ACS



MATERIAL: aço inox AISI 304
ACABAMENTO: acetinado

COMPONENTES E MATERIAIS M02A · M02AB · M02AC · M02ACS

A caixa é fixada à base com dois parafusos.

Base e voluta da turbina feitas de plástico retardador de chama. Inclui "silentblocks" para evitar as vibrações mecânicas.

Motor universal com escovas de classe F com um limitador térmico de segurança.

Turbina centrífuga com entrada dupla assimétrica, feita de alumínio.

A resistência de aquecimento inclui um limitador térmico de segurança.

Deteção seletiva de brancos fixos e sistema de desligamento após 120 segundos de utilização contínua.

Sensor de deteção eletrónica por feixe de infravermelhos.

Distância de deteção ajustável por potenciômetro (5–25 cm).

A tecnologia  regula automaticamente a temperatura de saída do ar entre 4 níveis possíveis, em função da temperatura ambiente, gerindo o consumo elétrico com uma significativa poupança energética.

CARACTERÍSTICAS TÉCNICAS M02A · M02AB · M02AC · M02ACS

Tensão	220 - 240 V
Frequência	50/60 Hz
Isolamento elétrico	Classe II
Potência total	250–2750 W
Consumo	1,2–12 A
Potência do motor	250 W
r.p.m.	4500
Potência da resistência de aquecimento	0–2500 W
Peso	4,25 kg
Espessura da caixa	1,5 mm
Tempo de secagem	29 s
Velocidade do ar	110 km/h
Temperatura do ar (a 10 cm de distância / 21 °C)	50 °C
Pressão sonora (a 2 m)	65 dBA
Nível de proteção	IP23

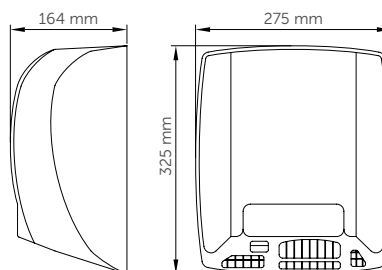

Secadores de mãos

ACIONAMENTO POR SENSOR
mediflow®



M03A

MATERIAL: **aço**
ACABAMENTO: **epóxi branco**



M03AB

MATERIAL: **aço**
ACABAMENTO: **epóxi preto mate**



M03AC

MATERIAL: **aço inox AISI 304**
ACABAMENTO: **brilhante**



M03ACS

MATERIAL: **aço inox AISI 304**
ACABAMENTO: **acetinado**

COMPONENTES E MATERIAIS M03A · M03AB · M03AC · M03ACS

A caixa é fixada à base com dois parafusos.

Base e voluta da turbina feitas de plástico retardador de chama. Inclui "silentblocks" para amortecer as vibrações mecânicas.

Motor universal com escovas de classe F com um limitador térmico de segurança.

Turbina centrífuga com entrada dupla assimétrica, feita de alumínio.

A resistência de aquecimento inclui um limitador térmico de segurança.

Sensor de detecção eletrônica por feixe de infravermelhos.

Distância de detecção ajustável por potenciômetro (5–25 cm).

CARACTERÍSTICAS TÉCNICAS M03A · M03AB · M03AC · M03ACS

Tensão	220 - 240 V
Frequência	50/60 Hz
Isolamento elétrico	Classe II
Potência total	2750 W
Consumo	12 A
Potência do motor	250 W
r.p.m.	4500
Potência da resistência de aquecimento	2500 W
Peso	4,25 kg
Espessura da caixa	1,5 mm
Tempo de secagem	29 s
Velocidade do ar	110 km/h
Temperatura do ar (a 10 cm de distância / 21 °C)	50 °C
Pressão sonora (a 2 m)	65 dBA
Nível de proteção	IP23

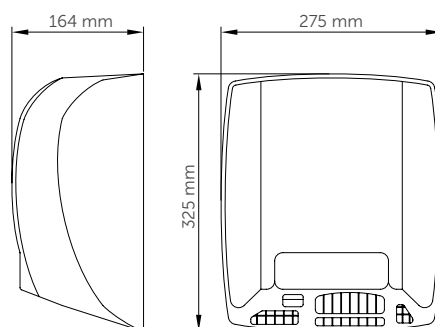

Secadores de mãos

KIT ENCASTRÁVEL
mediflow®



KT0010

secador não incluído

MATERIAL: **aço**
ACABAMENTO: **epóxi branco**



KT0010C

secador não incluído

MATERIAL: **aço inox AISI 304**
ACABAMENTO: **brilhante**



KT0010CS

secador não incluído

MATERIAL: **aço inox AISI 304**
ACABAMENTO: **acetinado**

COMPONENTES E MATERIAIS KT0010 · KT0010C · KT0010CS

Estrutura de ferro eletrolgalvanizado para instalação encastrada do secador de mãos Mediflow®.

A junta de borracha cinzenta proporciona proteção de reforço exterior e minimiza as vibrações e os ruídos.

Inclui ferragens para a montagem do secador e da sua armação na parede.

KT0010

- Armação de aço.

KT0010C · KT0010CS

- Armação de aço inoxidável AISI 304.

CARACTERÍSTICAS TÉCNICAS KT0010 · KT0010C · KT0010CS

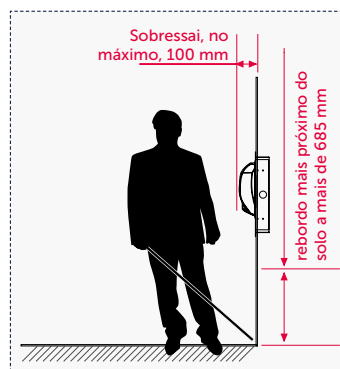
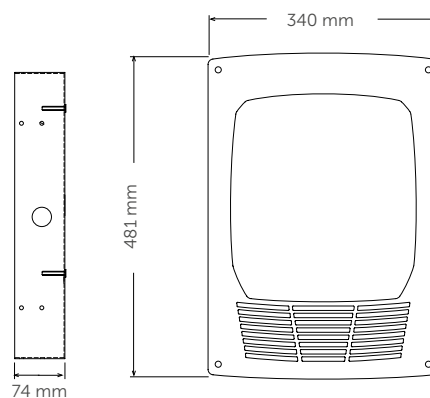

O secador de mãos e o kit de montagem na parede sobressaem na horizontal em 90 mm, em conformidade com a norma ADA que limita a projeção horizontal de dispositivos instalados em casas de banho públicas a 100 mm.

FREQUÊNCIA DE PASSAGEM MÉDIA/BAIXA

Secadores de mãos de desenho elegante, com uma boa relação qualidade-preço

OPTIMA®, JUNIORPLUS® E SMARTFLOW®

Estas são as três famílias de secadores de mãos pertencentes à gama de média/baixa frequência de passagem da Mediclinics. Os aparelhos Optima®, JuniorPlus® e Smartflow®, devido às suas características, são ideais para instalação em áreas com frequências baixas ou médias de passagem, tais como restaurantes, bares, escritórios, etc.

SECAGEM SILENCIOSA

Devido ao seu baixo nível sonoro, estes secadores de mãos são também ideais para instalar em locais onde o silêncio é muito importante, por exemplo museus, bibliotecas, cinemas, teatros, etc. Estas são as principais vantagens dos secadores Optima®, JuniorPlus® e Smartflow®.

SEM NECESSIDADE DE MANUTENÇÃO

Manutenção zero graças aos motores sem escova (Optima® e JuniorPlus®).

Além disso, devido ao seu design e aos materiais de que são feitos, são muito fáceis de limpar.

EXCELENTE DETEÇÃO DAS MÃOS

Distância de deteção ajustável, em todos os modelos automáticos da gama, para obter a distância de deteção de mãos perfeita, em função da luz disponível.

SEGURANÇA COMPROVADA

Incorporação de sistemas de segurança tais como limitadores térmicos de temperatura nos motores e nas resistências de aquecimento.

Sistema de desligamento automático.

ACIMA DAS NORMAS

Qualidade, robustez e fiabilidade graças ao seu design e à utilização de componentes de primeira categoria.

Estes secadores de mãos são fabricados acima dos mais elevados padrões de qualidade e segurança.



Um design moderno para um secador de mãos fiável,
silencioso e com um excelente desempenho.



OPTIMA®

- » Sem necessidade de manutenção graças ao seu motor sem escovas.
- » Higiênico graças ao seu acionamento automático que evita tocar na máquina.
- » Distância de deteção das mãos ajustável.
- » Uma das máquinas mais silenciosas da sua classe (apenas 57 dBA).
- » A resistência de aquecimento e o motor incorporam limitadores térmicos de segurança.
- » O equilíbrio ideal entre o desempenho e o preço.



Secadores de mãos

ACIONAMENTO POR SENSOR
optima



COMPONENTES E MATERIAIS M99A · M99AB · M99AC · M99ACS

Caixa sem costuras fixada à base por quatro parafusos Allen.

Base termoplástica de ABS.

Turbina termoplástica.

Motor de indução sem escovas, de classe F, com limitador térmico de segurança.

Turbina centrífuga de entrada simples em PP, UL 94-V0.

A resistência de aquecimento inclui um limitador térmico de segurança.

Sensor de detecção eletrônica por feixe de infravermelhos.

Distância de detecção ajustável 15–25 cm.

Grelha de saída de ar de zamak.

CARACTERÍSTICAS TÉCNICAS M99A · M99AB · M99AC · M99ACS

Tensão	220 - 240 V
Frequência	50/60 Hz
Isolamento elétrico	Classe II
Potência total	1640 W
Consumo	7 A
Potência do motor	140 W
r.p.m.	2800
Potência da resistência de aquecimento	1500 W
Peso	4,45 kg
Espessura da caixa	1,5 mm
Tempo de secagem	38 s
Velocidade do ar	50 km/h
Temperatura do ar (a 10 cm de distância / 21 °C)	57 °C
Pressão sonora (a 2 m)	57 dBA
Nível de proteção	IP21

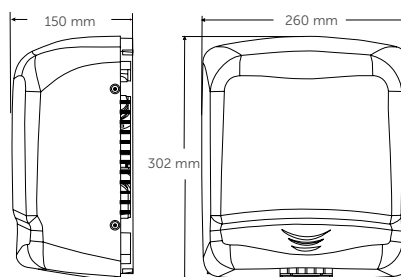

Secador de mãos com caixa fabricada em ABS de alto impacto, com uma relação qualidade-preço muito atrativa.

JUNIORPLUS®

- » Sem necessidade de manutenção graças ao seu motor sem escovas.
- » Opções de acionamento manual ou automático.
- » Distância de detecção das mãos ajustável (M88APLUS).
- » Silencioso (apenas 57 dBA).
- » Caixa com desenho elegante, fabricada em ABS de alto impacto.
- » A resistência de aquecimento e o motor incorporam limitadores térmicos de segurança.
- » Relação qualidade-preço muito atrativa.



Secadores de mãos

ACIONAMENTO POR BOTÃO DE PRESSÃO/SENSOR
juniorplus



COMPONENTES E MATERIAIS

M88PLUS · M88APLUS

M88PLUS · M88APLUS

Caixa de uma peça só, fixada à base com quatro parafusos.

Base termoplástica de ABS.

Turbina termoplástica.

Turbina centrífuga de entrada simples em PP, UL 94-V0.

Motor de indução sem escovas, de classe F, com limitador térmico de segurança.

A resistência de aquecimento inclui um limitador térmico de segurança.

Grelha de saída de ar de zamak.

M88PLUS

- O botão de pressão aciona um temporizador eletrônico com um ciclo de 45 segundos.

M88APLUS

- Sensor de detecção eletrônica por feixe de infravermelhos.
- Distância de detecção ajustável 15-25 cm.

CARACTERÍSTICAS TÉCNICAS

M88PLUS · M88APLUS

Tensão	220 - 240 V
Frequência	50/60 Hz
Isolamento elétrico	Classe II
Potência total	1640 W
Consumo	7 A
Potência do motor	140 W
r.p.m.	2800
Potência da resistência de aquecimento	1500 W
Peso	3 kg
Espessura da caixa	3 mm
Tempo de secagem	38 s
Velocidade do ar	50 km/h
Temperatura do ar (a 10 cm de distância / 21 °C)	57 °C
Pressão sonora (a 2 m)	57 dBA
Nível de proteção	IP21

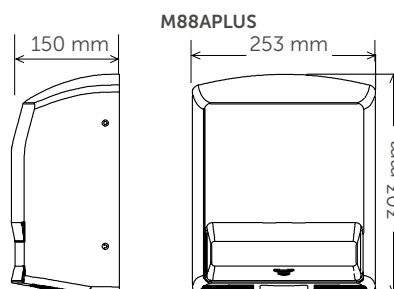
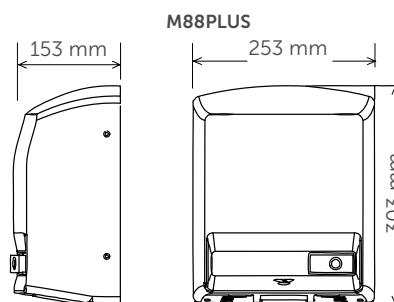

Secador de mãos compacto, resistente e a um preço muito competitivo.

SMARTFLOW®

- » Fácil limpeza e manutenção.
- » Higiénico graças ao seu acionamento automático que evita o contacto com a máquina.
- » A resistência de aquecimento e o motor incorporam limitadores térmicos de segurança.
- » Distância de deteção das mãos ajustável.
- » Silencioso (67 dBA).
- » Caixa com desenho elegante, fabricada em ABS de alto impacto.
- » Económico.



Secadores de mãos

ACIONAMENTO POR SENSOR
smartflow®



COMPONENTES E MATERIAIS M04A · M04AB · M04AC · M04ACS

Caixa de uma peça só, fabricada em termoplástico ABS, fixada à base por dois parafusos.

Base termoplástica.

Motor de escovas, de classe B, que inclui um limitador térmico de segurança.

Turbina helicoidal.

A resistência de aquecimento inclui um limitador térmico de segurança.

Sensor de deteção eletrónica por feixe de infravermelhos.

Distância de deteção ajustável 15–25 cm.

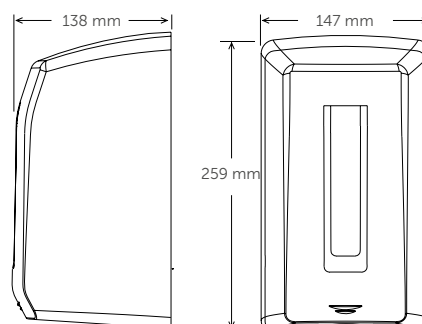

CARACTERÍSTICAS TÉCNICAS M04A · M04AB · M04AC · M04ACS

Tensão	220 - 240 V
Frequência	50/60 Hz
Isolamento elétrico	Classe II
Potência total	1100 W
Consumo	4,8 A
Potência do motor	150 W
r.p.m.	15 000
Potência da resistência de aquecimento	950 W
Peso	1,2 kg
Espessura da caixa	3 mm
Tempo de secagem	39 s
Velocidade do ar	100 km/h
Temperatura do ar (a 10 cm de distância / 21 °C)	55 °C
Pressão sonora (a 2 m)	67 dBA
Nível de proteção	IP23



Secadores de mãos

TABELA

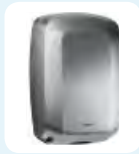
Secadores de mãos da nova geração				
	Dualflow® Plus (M24)	Dualflow® Plus (M14)	Machflow® Plus	Machflow®
				
Categoria	ECO-RÁPIDO			
Aplicação	FREQÜÊNCIA DE PASSAGEM ELEVADA			
Tempo de secagem	8-15 s	10-15 s	8-15 s	10-15 s
Tensão/Freqüência	100-240 V 50/60 Hz	220-240 V 50/60 Hz	100-240 V 50/60 Hz	220-240 V 50/60 Hz
Isolamento elétrico	Classe I	Classe I	Classe I	Classe I
Medidas	665 x 320 x 228 mm	665 x 320 x 228 mm	330 x 213 x 170 mm	330 x 213 x 170 mm
Peso	8,5 kg	8,3 kg	5,5 kg	5,1 kg
Potência total	250-1100 W	420-1500 W	250-1100 W	420-1500 W
Consumo	1,3-4,8 A	3,2-6,4 A	1,3-4,8 A	3,2-6,4 A
Acionamento	Automático	Automático	Automático	Automático
Caixa	ABS	ABS	1. Aço inoxidável 2. Aço	1. Aço inoxidável 2. Aço
Material				
Acabamento	Branco/Preto/Acetinado	Branco/Preto/Acetinado	1. Brilhante/Acetinado 2. Epóxi branco/preto	1. Brilhante/Acetinado 2. Epóxi branco/preto
Espessura	3 mm	3 mm	1,5 mm	1,5 mm
Base	PA6 V0	PA6 V0	PA6 + 30 % GF V0	PA6 + 30 % GF V0
Material				
Espessura	3 mm	3 mm	3 mm	3 mm
Motor	Motor CC sem escovas com sensor de efeito Hall	Motor universal de vácuo com escovas	Motor CC sem escovas com sensor de efeito Hall	Motor universal de vácuo com escovas
Tipo				
Classe				
Potência	900 W	1100 W	900 W	1100 W
r.p.m.	17 600-27 600 r.p.m.	19 000-30 000 r.p.m.	17 600-27 600 r.p.m.	19 000-30 000 r.p.m.
Vida útil das escovas	> 5000 h (vida útil do motor)	1500 h	> 5000 h (vida útil do motor)	1500 h
Proteção	Fusível na placa de circuito impresso	Fusível na placa de circuito impresso	Fusível na placa de circuito impresso	Fusível na placa de circuito impresso
Turbina	Centrífuga, entrada simples, alta pressão	Centrífuga, entrada simples, alta pressão	Centrífuga, entrada simples, alta pressão	Centrífuga, entrada simples, alta pressão
Tipo				
Material				
Velocidade do ar	234-410 km/h	234-410 km/h	220-340 km/h	190-480 km/h
Resist. de aquecimento	200 W	400 W	200 W	400 W
Potência				
Fio				
Proteção	Limitador térmico de segurança	Limitador térmico de segurança	Limitador térmico de segurança	Limitador térmico de segurança
Temperatura do ar	38 °C	40 °C	42 °C	45 °C
Pressão sonora	62-72 dBA	62-72 dBA	67-74 dBA	67-74 dBA
Índice de proteção	IPX4	IPX4	IP23	IP23
Desligamento (tempo de utilização contínua)	30 s	30 s	30 s	60 s
ADA	sim	sim	com kit encastrável	com kit encastrável



Secadores de mãos

TABELA

Secadores de mãos da nova geração Speedflow® Plus





Categoria	ECO-RÁPIDO
Aplicação	FREQUÊNCIA DE PASSAGEM ELEVADA
Tempo de secagem	10–12 s
Tensão/Frequência	220–240 V 50/60 Hz
Isolamento elétrico	Classe I
Medidas	270 x 290 x 100 mm
Peso	3,2 kg (modelo AF = 6,5 kg)
Potência total	180–850 W
Consumo	2,8-5 A (230 V)
Acionamento	Automático
Caixa	
Material	1. Aço inoxidável 2. Aço
Acabamento	1. Brilhante/Acetinado 2. Epóxi branco/preto
Espessura Base	1,5 mm (modelo AF = 4,5 mm)
Material	Alumínio
Espessura Motor	3 mm
Tipo	Motor de alta pressão com escovas
Classe	F
Potência r.p.m.	350 W 23 000–32 000 r.p.m.
Vida útil das escovas	1000 h / 30 000 serv. (ciclo = 12 s)
Proteção	Desligamento térmico de segurança reinício automático(120 °C).
Turbina	
Tipo	Centrífuga, entrada simples, alta pressão
Material	Alumínio
Velocidade do ar	290–400 km/h
Resistência de aquecimento	
Potência	500 W
Fio	Crômio e níquel
Proteção	Desligamento térmico de segurança reinício automático(150 °C).
Temperatura do ar	42 °C
Pressão sonora	57–65 dBA
Índice de proteção	IP23
Desligamento (tempo de utilização contínua)	30 s
ADA	sim



Secadores de mãos

TABELA

Secadores de mãos tradicionais		
	Saniflow®	Mediflow®
		
Categoria	ELEVADA DURABILIDADE	ELEVADA DURABILIDADE
Aplicação	FREQUÊNCIA DE PASSAGEM ELEVADA	FREQUÊNCIA DE PASSAGEM ELEVADA
Tempo de secagem	29 s	29 s
Tensão/Frequência	220–240 V 50/60 Hz	220–240 V 50/60 Hz
Isolamento elétrico	Classe I	Classe II
Medidas	245 x 276 x 214 mm 247 x 278 x 212 mm	325 x 275 x 164 mm
Peso	4,65/5,9 kg	4,25 kg
Potência total	2250 W	250-2750 W
Consumo	10 A	1,1-12 A
Acionamento	Automático/Botão de pressão	Automático
Caixa		
Material	1. Aço inoxidável 2. Aço	1. Aço inoxidável 2. Aço
Acabamento	1. Brilhante/Acetinado 2. Epóxi branco/preto; esmalte branco/preto; revestimento brilhante/acetinado/dourado	1. Brilhante/Acetinado 2. Epóxi branco/preto
Espessura Base	1,5 mm	1,5 mm
Material	Alumínio	PA 6 V0
Espessura Motor	3 mm	3 mm
Tipo	Motor universal com escovas	Motor universal com escovas
Classe	F	F
Potência r.p.m.	250 W 5500 r.p.m.	250 W 4500 r.p.m.
Vida útil das escovas	1.º conj. 1500 h / 200 000 serv. 2.º conj. 1500 / 200 000 serv. (ciclo = 29 s)	1.º conj. 1500 h / 200 000 serv. 2.º conj. 1500 / 200 000 serv. (ciclo = 29 s)
Proteção	Reinício automático do limitador térmico de segurança	Reinício automático do limitador térmico de segurança
Turbina		
Tipo	Entrada dupla, centrífuga, assimétrica	Entrada dupla, centrífuga, assimétrica
Material	Alumínio	Alumínio
Velocidade do ar	100 km/h	110 km/h
Resistência de aquecimento		
Potência	2000 W	0-2500 W
Fio	Crómio e níquel	Banda Cr-Al-Fe
Proteção	Limitador térmico de segurança	Limitador térmico de segurança
Temperatura do ar	50 °C	50 °C
Pressão sonora	68 dBA	65 dBA
Índice de proteção	IP23	IP23
Desligamento (tempo de utilização contínua)	E05,E88: 35 s E05A: 60 s E88A: ---	M02A: 120 s M03A: ---
ADA	com kit encastrável	com kit encastrável



Secadores de mãos





TABELA

	Gama de frequência de passagem baixa/média		
	Optima®	JuniorPlus®	Smartflow®
Categoria	QUALIDADE-PREÇO		
Aplicação	FREQUÊNCIA DE PASSAGEM MÉDIA	FREQUÊNCIA DE PASSAGEM BAIXA	
Tempo estimado de secagem	38 s	38 s	39 s
Tensão/Frequência	220–240 V 50/60 Hz	220–240 V 50/60 Hz	220–240 V 50/60 Hz
Isolamento elétrico	Classe II	Classe II	Classe II
Medidas	302 x 260 x 150 mm	303 x 253 x 150 mm	259 x 147 x 138 mm
Peso	4,45 kg	3 kg	1,2 kg
Potência total	1640 W	1640 W	1100 W
Consumo	7 A	7 A	4,8 A
Acionamento Caixa	Automático	Automático/Botão de pressão	Automático
Material	1. Aço inoxidável 2. Aço	ABS	ABS
Acabamento	1. Brilhante/Acetinado 2. Epóxi branco/preto	Branco	1. Branco/Brilhante/Acetinado/Preto
Espessura Base	1,5 mm	3 mm	3 mm
Material	ABS V0	ABS V0	PP + Talco
Espessura	3 mm	3 mm	3 mm
Motor			
Tipo	Indução	Indução	Universal com escovas
Classe	F	F	B
Potência	140 W	140 W	150 W
r.p.m.	2800 r.p.m.	2800 r.p.m.	15 000 r.p.m.
Vida útil das escovas	---	---	1000 h / 100 000 serv. ciclo = 39 s
Proteção	Reinício automático do limitador térmico de segurança	Reinício automático do limitador térmico de segurança	Reinício automático do limitador térmico de segurança
Turbina			
Tipo	Entrada simples, centrífuga	Entrada simples, centrífuga	Helicoidal
Material	PP V0	PP V0	PP V0
Velocidade do ar	50 km/h	50 km/h	100 km/h
Resistência de aquecimento			
Potência	1500 W	1500 W	950 W
Fio	Crómio e níquel	Crómio e níquel	Crómio e níquel
Proteção	Limitador térmico de segurança	Limitador térmico de segurança	Limitador térmico de segurança
Temperatura do ar	57 °C	57 °C	55 °C
Pressão sonora	57 dBA	57 dBA	67 dBA
Índice de proteção	IP21	IP21	IP23
Desligamento (tempo de utilização contínua)	60 s	M88PLUS: 45 s M88APLUS: 60 s	60 s
ADA	---	---	---

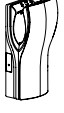
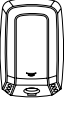

Secadores de mãos

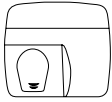
TABELA

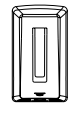
	MODELO	ACIONAMENTO		MATERIAL/ACABAMENTO							
		manual	por sensor	aço epóxi branco	aço epóxi preto	aço inox AISI 304 brilhante	aço inox AISI 304 acetinado	aço com revestimento de esmalte branco	aço com revestimento de esmalte preto	aço cromado brilhante	aço cromado acetinado
	dualflow plus										
	M24A		•								
	M24AB		•								
	M24ACS		•								
	M14A		•								
	M14AB		•								
M14ACS		•									
	machflow plus / machflow										
	M19A		•	•							
	M19AB		•		•						
	M19AC		•			•					
	M19ACS		•				•				
	M09A		•	•							
	M09AB		•		•						
	M09AC		•			•					
	M09ACS		•				•				
	speedflow plus / speedflow										
	M17A		•	•							
	M17AB		•		•						
	M17AC		•			•					
	M17ACS		•				•				
	saniflow										
	E05	•		•							
	E05B	•			•						
	E05C	•				•					
	E05CS	•					•				
	E88	•						•			
	E88B	•							•		
	E88C	•								•	
	E88CS	•									•
	E88O	•									
	E05A		•	•							
	E05AB		•		•						
	E05AC		•			•					
	E05ACS		•				•				
	E88A		•					•			
	E88AB		•						•		
	E88AC		•							•	
	E88ACS		•								•
	E88AO		•								
	mediflow										
	M02A		•	•							
M02AB		•		•							
M02AC		•			•						
M02ACS		•				•					
M03A		•	•								
M03AB		•		•							
M03AC		•			•						
M03ACS		•				•					
	optima										
	M99A		•	•							
	M99AB		•		•						
	M99AC		•			•					
	M99ACS		•				•				
	juniorplus										
	M88APLUS		•								
	M88PLUS	•									
	smartflow										
	M04A		•								
	M04AB		•								
	M04AC		•								
	M04ACS		•								



Secadores de mãos

TABELA

aço dourado	ABS branco	ABS preto	ABS cinzento brilhante	ABS cinzento acetinado	Ionizador	Filtro HEPA	Esgoto	POTÊNCIA REGULÁVEL	MOTOR			FREQUÊNCIA DE PASSAGEM			MODELO
									indução	com escovas	sem escovas	ELEVADA	MÉDIA	BAIXA	
dualflow plus															
	●				☆	●	☆	●			●	●			M24A
		●			☆	●	☆	●			●	●			M24AB
				●	☆	●	☆	●			●	●			M24CS
	●				☆	●	☆	●		●		●			M14A
		●			☆	●	☆	●			●	●			M14AB
				●	☆	●	☆	●		●		●			M14CS
machflow plus / machflow															
					☆	●		●			●	●			M19A
					☆	●		●			●	●			M19AB
					☆	●		●			●	●			M19AC
					☆	●		●			●	●			M19ACS
					☆	●		●		●		●			M09A
					☆	●		●		●		●			M09AB
					☆	●		●		●		●			M09AC
					☆	●		●		●		●			M09ACS
speedflow plus / speedflow															
					☆	●		●		●		●			M17A
					☆	●		●		●		●			M17AB
					☆	●		●		●		●			M17AC
					☆	●		●		●		●			M17ACS
saniflow															
										●		●			E05
										●		●			E05B
										●		●			E05C
										●		●			E05CS
										●		●			E88
										●		●			E88B
										●		●			E88C
										●		●			E88CS
●										●		●			E88O
										●		●			E05A
										●		●			E05AB
										●		●			E05AC
										●		●			E05ACS
										●		●			E88A
										●		●			E88AB
										●		●			E88AC
										●		●			E88ACS
●										●		●			E88AO
mediflow															
										●		●			M02A
										●		●			M02AB
										●		●			M02AC
										●		●			M02ACS
										●		●			M03A
										●		●			M03AB
										●		●			M03AC
										●		●			M03ACS
optima															
									●			●			M99A
									●			●			M99AB
									●			●			M99AC
									●			●			M99ACS
juniorplus															
	●								●			●			M88PLUS
	●								●			●			M88PLUS
smartflow															
	●									●				●	M04A
		●								●				●	M04AB
			●							●				●	M04AC
				●						●				●	M04ACS

☆ Opcional



02



Mude a forma
como lava e
seca as mãos

**UNIDADES DE LAVAGEM
E SECAGEM DAS MÃOS**

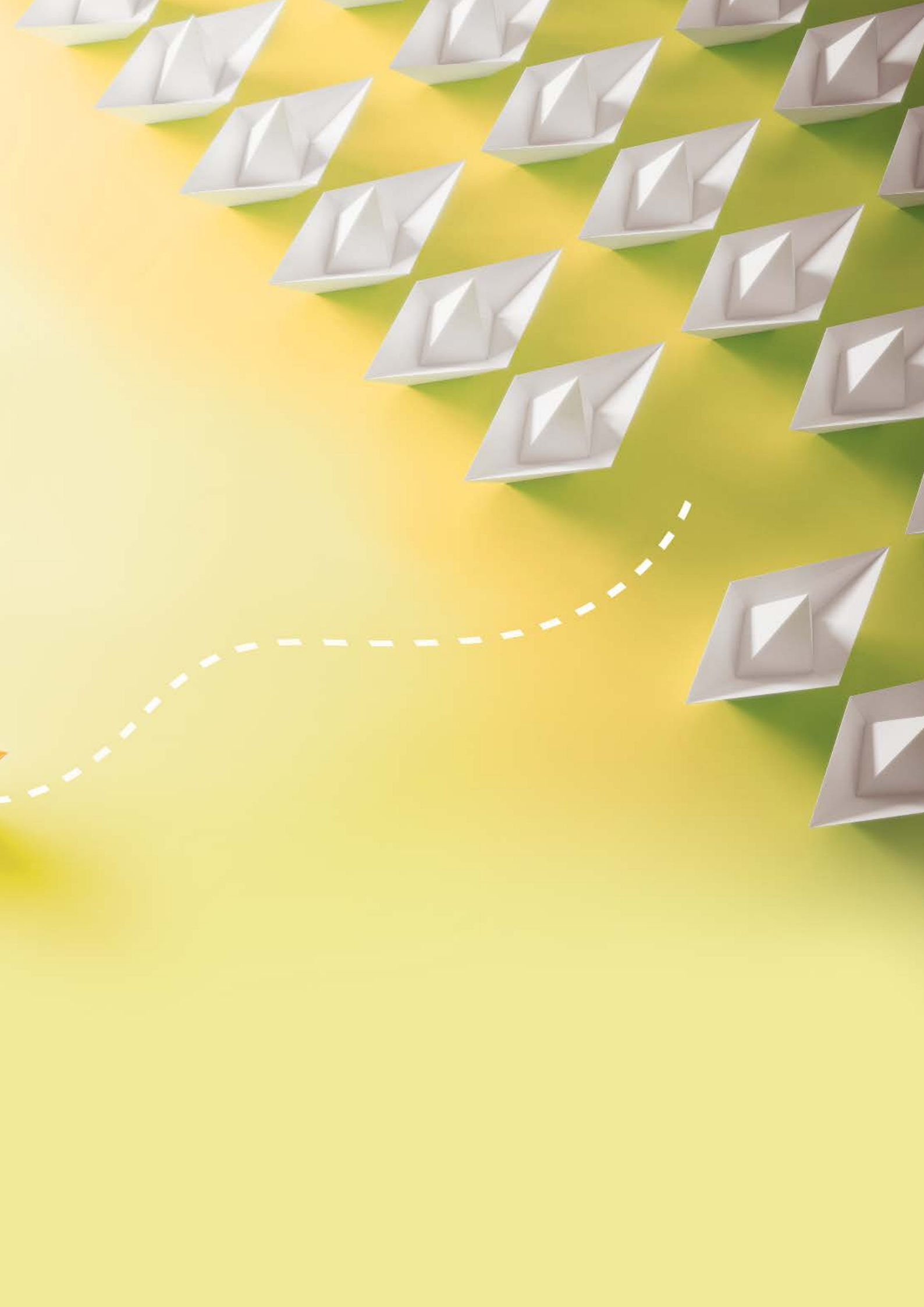

Unidades de lavagem e secagem das mãos All-in-One integradas no próprio lavatório, para uma experiência agradável de higiene das mãos.

UNIDADES DE LAVAGEM E SECAGEM DAS MÃOS

- » As unidades de lavagem e secagem de mãos All-in-One incluem um doseador automático de sabão, uma torneira de água e um secador de mãos no próprio lavatório para que não tenha de se deslocar dentro da casa de banho.
- » Concebidas com a estética e o desempenho em mente, as nossas unidades de lavagem e secagem de mãos All-in-One são pura elegância e eficiência. O seu design inteligente, dotado de linhas simples e curvas elegantes, e a sua grande funcionalidade mudaram completamente os paradigmas atualmente estabelecidos.
- » All-in-One elimina a necessidade de se deslocar dentro da casa de banho para lavar e secar as mãos, evita os resíduos de água no chão, poupa espaço e reduz o tempo necessário para lavar e secar as mãos.
- » Instalada na parede ou no próprio lavatório, a unidade All-in-One pode ser especificada como um conjunto ou individualmente como produtos autónomos.
- » O design, a estética e a funcionalidade da All-in-One permite aos designers criar espaços minimalistas, funcionais e seguros.



Unidades de lavagem e secagem das mãos

MEDICLINICS ALL-IN-ONE

SECADOR DE MÃOS +
DOSEADOR DE SABÃO E
TORNEIRA DE ÁGUA

NOVO



M092A
Secador de mãos com sensor

MATERIAL: **latão cromado**
ACABAMENTO: **brilhante**

DISPONÍVEL COM OUTROS ACABAMENTOS. CONSULTE-NOS!

NOVO



GAJ002AC
Torneira de água e dispensador de sabão com sensor

MATERIAL: **latão cromado**
ACABAMENTO: **brilhante**

DISPONÍVEL COM OUTROS ACABAMENTOS. CONSULTE-NOS!

CÓDIGO DO CONJUNTO COMPLETO: UCM092A

COMPONENTES E MATERIAIS

M092A · GAJ002AC

Secador de mãos e torneira de água + dispensador de sabão, ambos em latão cromado.

Um sensor por IV permite o funcionamento sem necessidade de contacto.

Alcance efetivo de deteção do sensor de 5-25 cm.

M092A

- Secador de mãos automático de alta velocidade para montagem na bancada, com o equipamento de secagem de mãos oculto debaixo da bancada ou atrás da parede.
- Equipado com um elemento filtrante HEPA que remove a maioria das macropartículas presentes no ar.
- O seu motor de escovas de alta pressão e de classe F, com potência regulável, proporciona uma velocidade máxima de saída de ar de 400 km/h.
- Seca as mãos em 10-15 segundos.
- Resistência de aquecimento de 400 W com interruptor para ligar/desligar.
- Um secador de mãos por torneira.

GAJ002AC

- Torneira de água e dispensador de sabão automáticos para montagem em bancada.
- O depósito e o mecanismo do dispensador de sabão podem ocultar-se debaixo da bancada ou atrás da parede.
- O dispensador de sabão está equipado com uma válvula anti-gota.
- Aplicação de sabão regulável entre 0,5 ml e 2 ml (0,5-1,0-1,5-2,0 ml) para reduzir o desperdício de sabão.
- Possibilidade de ligação à corrente ou por meio de baterias (não incluídas).

CARACTERÍSTICAS TÉCNICAS

M092A · GAJ002AC

M092A

Tensão/Frequência	220-240 V / 50/60 Hz
Potência total	420-1500 W
Consumo	3,2-6,4 A
Potência da resistência de aquecimento	400 W (interruptor para ligar/desligar)
Tempo de secagem	10-15 s
Velocidade do ar	190-400 km/h
Pressão sonora (a 2 m)	67-72 dBA
Nível de proteção	IP23

GAJ002AC

Pressão de entrada de água	0,5-0,8 bar
Capacidade do depósito de sabão	1,5 L
Quantidade dispensada por acionamento	0,5-2,0 ml
Sabões adequados	Sabões com uma viscosidade de 100-3500 cP e pH neutro

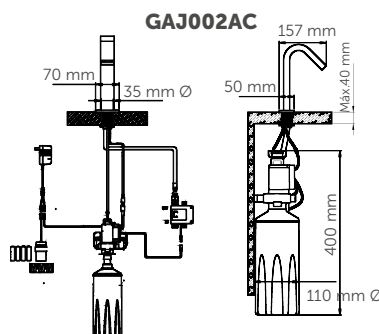
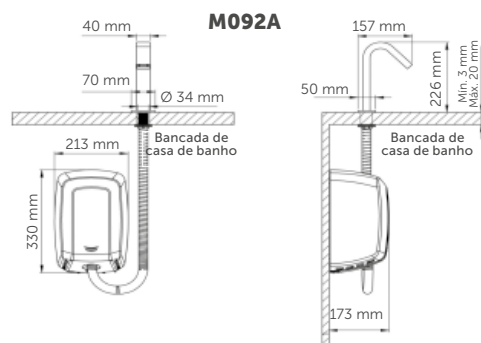

Unidades de lavagem e secagem das mãos

MEDICLINICS ALL-IN-ONE

SECADOR DE MÃOS +
DOSEADOR DE SABÃO +
TORNEIRA DE ÁGUA



NOVO

M093A

Secador de mãos com sensor

MATERIAL: aço inoxidável AISI 304
ACABAMENTO: brilhante

DISPONÍVEL COM OUTROS ACABAMENTOS.
CONSULTE-NOS!



NOVO

DJ003AC

Doseador de sabão com sensor

MATERIAL: latão cromado
ACABAMENTO: brilhante

DISPONÍVEL COM OUTROS ACABAMENTOS.
CONSULTE-NOS!



NOVO

GA003AC

Torneira com sensor

MATERIAL: latão cromado
ACABAMENTO: brilhante

DISPONÍVEL COM OUTROS ACABAMENTOS.
CONSULTE-NOS!

CÓDIGO DO CONJUNTO COMPLETO: UCM093A

COMPONENTES E MATERIAIS M093A · DJ003AC · GA003AC

Secador de mãos + torneira eletrônica + doseador eletrônico de sabão ativados por sensor, fabricados em latão cromado e aço inoxidável, com acabamento brilhante e concebidos para montagem na parede.

O secador de mãos, a torneira de água e o doseador de sabão foram concebidos para funcionar em conjunto como um sistema higiênico e eficiente sem necessidade de contacto.

M093A

- Torneira secadora de mãos automática de alta velocidade para montagem na parede.
- Seca as mãos em 10-15 segundos com um fluxo de ar quente e agradável.
- Equipado com um elemento filtrante HEPA que remove a maioria das macropartículas presentes no ar.
- Motor de escovas de alta pressão, de classe F, com potência regulável, que fornece uma saída de ar máxima de 400 km/h.
- Resistência de aquecimento de 400 W com interruptor para ligar/desligar.
- Um secador de mãos por torneira.

DJ003AC

- Torneira de água com doseador automático de sabão para montagem na parede.
- Aplicação de sabão regulável entre 0,5 ml e 2 ml (0,5-1,0-1,5-2,0 ml) para reduzir o desperdício de sabão.
- Possibilidade de ligação à corrente ou por meio de baterias (não incluídas).

GA003AC

- Torneira de água para lavatório automático por infravermelhos para montagem na parede. É uma solução que permite poupar água e fazer um uso racional e inteligente dos recursos hídricos.
- A sua utilização sem contacto torna esta torneira de água uma opção higiênica e fácil de limpar, adequada para qualquer ambiente.
- Alcance efetivo de deteção do sensor de 5-25 cm.

CARACTERÍSTICAS TÉCNICAS M093A · DJ003AC · GA003AC

M093A

Tensão/Frequência	220-240V / 50/60 Hz
Potência total	420-1500 W
Consumo	3,2-6,4 A
Potência da resistência de aquecimento	400 W (interruptor para ligar/desligar)
Tempo de secagem	10-15 s
Velocidade do ar	190-400 Km/h
Pressão sonora (a 2 m)	67-72 dBA
Nível de proteção	IP23

DJ003AC

Capacidade do depósito de sabão	1,5 L
Quantidade dispensada por acionamento	0,5-2 ml
Sabões adequados	Sabões com uma viscosidade de 100-3500 cP e pH neutro

GA003AC

Tensão (transformador)	220-240V-50/60Hz
Pressão de entrada de água	0,5-8 bar
Fluxo de água (a 3 bar)	5,0 L/min
Alcance de deteção	5-25 cm
Desligamento de segurança	60

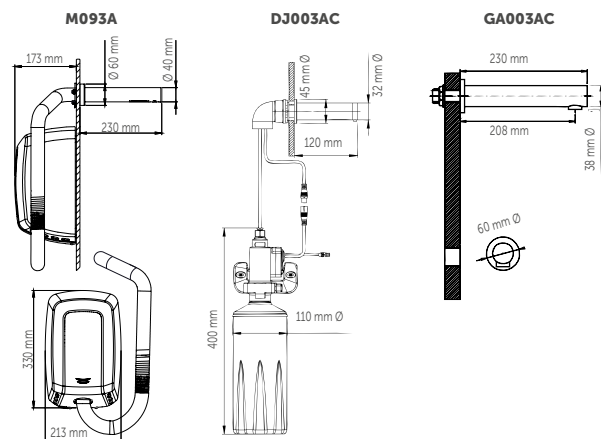

Unidades de lavagem e secagem das mãos

MEDICLINICS ALL-IN-ONE

SECADOR DE MÃOS +
DOSEADOR DE SABÃO +
TORNEIRA DE ÁGUA

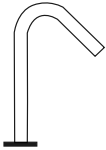
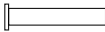
	MODELO	MATERIAL DA CUBA		COMPONENTES DA UNIDADE		CAPACIDADE DO DOSEADOR DE SABÃO
		Aço inoxidável AISI 304 / acetinado	Latão cromado	Secador de mãos Machiflow®	Doseador de sabão automático	1,5 L
	UCM092		●	●	●	●
	UCM093A	●*	●	●	●	●

* TORNEIRA SECADORA DE MÃOS M093A.

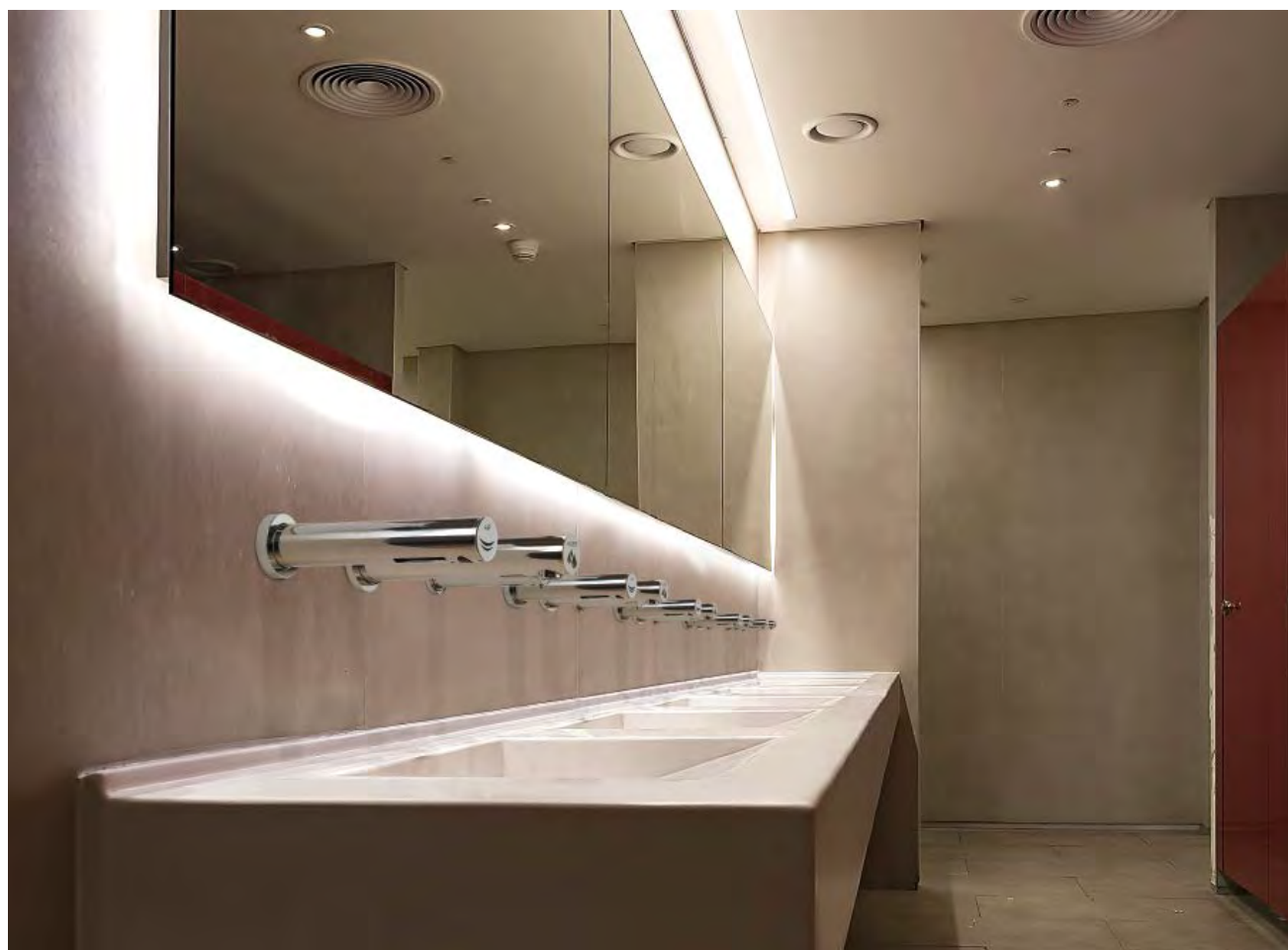

03

Solte o cabelo
e desfrute
da vida

SECADORES DE CABELO



Secadores de cabelo para uso coletivo, especialmente concebidos para instalações com elevada frequência de passagem e secadores de cabelo para uso individual.

SECADORES DE CABELO

- » Grande variedade de secadores de cabelo com diferentes designs, acabamentos e prestações.
- » Os secadores de cabelo para uso coletivo são robustos, fiáveis e especialmente concebidos para funcionar em áreas com elevada ou muito elevada frequência de passagem, tais como instalações desportivas, piscinas, áreas de lazer para crianças, parques de campismo, etc. Incluem todas as medidas de segurança e contra vandalismo relevantes para poderem funcionar sem problemas nestes ambientes.
- » Os secadores de cabelo de uso individual são silenciosos, com um poderoso caudal de ar e uma longa vida útil. Modelos compactos e equilibrados graças aos seus motores leves de corrente contínua. Concebidos para utilização em quartos de hotel, hospitais, lares de terceira idade, etc., estes secadores de cabelo possuem um regulador de velocidade que permite escolher a função de secagem mais adequada em cada momento.



Secadores de cabelo

UTILIZAÇÃO COLETIVA /
ACIONAMENTO AUTOMÁTICO



SC0009

MATERIAL: aço inox AISI 304
ACABAMENTO: epóxi branco



SC0009CS

MATERIAL: aço inox AISI 304
ACABAMENTO: acetinado

COMPONENTES E MATERIAIS SC0009 - SC0009CS

Caixa de aço inoxidável AISI 304 de uma só peça, sem costuras.

Motor universal de escovas de alta pressão, de classe F.

Potência do motor regulável, permitindo ajustar o consumo elétrico. O secador de cabelo ativa-se automaticamente quando se solta a pega.

Resistência de aquecimento protegida por um limitador térmico com reinício automático e com um interruptor manual para ligar/desligar.

Conjunto interior de plástico ignífero de PA6 V0.

Tubo extensível de poliuretano branco.

Peça de ligação do secador ao tubo fabricada em termoplástico PBT.

Pega e suporte da pega fabricados em ABS.

A base inclui 4 "silentblocks" para amortecer as vibrações mecânicas.

O sistema desliga-se automaticamente passados 60 segundos de utilização contínua.

Opcionalmente é possível incluir um sistema de instalação/desinstalação rápida para o secador de cabelo (código de kit "Plug-in" KT009).

CARACTERÍSTICAS TÉCNICAS SC0009 - SC0009CS

Tensão	220 - 240 V
Frequência	50 - 60 Hz
Isolamento	Classe I
Potência total	200 - 1000 W
Consumo	2,4 - 5,2 A
Potência do motor	200 - 400 W
r.p.m.	14 000 - 19 000
Potência da resistência	600-0 W (interruptor ON/OFF)
Peso	5,6 kg
Velocidade do ar	150 - 230 km/h
Temp. ar (10 cm distância / 25 °C)	37 °C - 44 °C
Pressão sonora (a 2 m)	65 - 73 dBA
Comprimento do tubo	800 - 2000 mm
Classificação IP	IP23

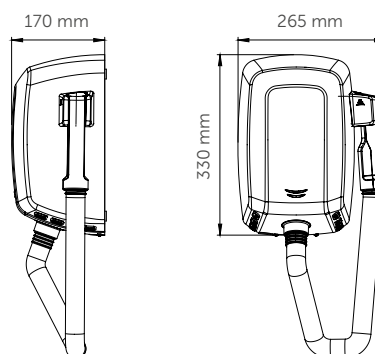

Secadores de cabelo

UTILIZAÇÃO COLETIVA /
ACIONAMENTO MANUAL



SC0088H

MATERIAL: aço
ACABAMENTO: esmalte branco
vitrificado



SC0088HCS

MATERIAL: aço
ACABAMENTO: cromado
acetinado



SC1088HT

MATERIAL: aço
ACABAMENTO: esmalte branco
vitrificado



SC1088HTCS

MATERIAL: aço
ACABAMENTO: cromado
acetinado

Estas referências também se encontram disponíveis com caixa de ferro fundido branco: SC0085H · SC1085HT

COMPONENTES E MATERIAIS

SC0088H · SC0088HCS · SC1088HT · SC1088HTCS

Caixa fixada à base com 2 parafusos de segurança à prova de vandalismo e fechadura com chave especial Saniflow®.

Motor universal, de classe F, que inclui um limitador térmico de segurança.

Base de alumínio de 3 mm de espessura.

Caixa da turbina em plástico ignífugo UL 94-VO.

Turbina centrífuga de entrada dupla simétrica em alumínio.

Resistência protegida por um limitador térmico de segurança.

Bocal de zamak cromado.

Botão de pressão de zamak cromado que aciona um temporizador eletromecânico, com ciclo de 90 segundos.

SC0088H · SC0088HCS

- Bocal rotativo de 360°.

SC1088HT · SC1088HTCS

- Tubo extensível em poliuretano branco.
- Saída de ar fabricada em PBT termoplástico.

CARACTERÍSTICAS TÉCNICAS

SC0088H · SC0088HCS · SC1088HT · SC1088HTCS

Tensão	220 - 240 V
Frequência	50 / 60 Hz
Isolamento	Classe I
Potência do motor	250 W
r.p.m	5500
Espessura da caixa	1,5 mm
Pressão sonora (a 2 m)	70 dBA

SC0088H · SC0088HCS	
Potência total	2250 W
Consumo	10 A
Peso	5,9 kg
Potência do motor	2000 W
Temperatura do ar	53 °C

SC1088HT · SC1088HTCS	
Potência total	1000 W
Consumo	4,5 A
Potência do motor	750 W
Temperatura do ar	40 °C

SC1088HT · SC1088HTCS

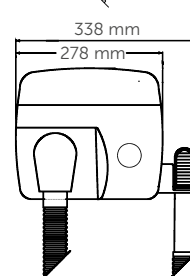
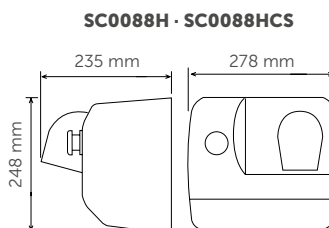
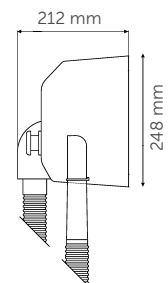

Secadores de cabelo

UTILIZAÇÃO INDIVIDUAL /
ACIONAMENTO AUTOMÁTICO



SC0004

MATERIAL: **ABS**
ACABAMENTO: **branco**



SC0087

MATERIAL: **policarbonato**
ACABAMENTO: **branco**



SC0088

Tomada para máquina de barbear

tomada para máquina de barbear

MATERIAL: **policarbonato**
ACABAMENTO: **branco**

COMPONENTES E MATERIAIS

SC0004 · SC0087 · SC0088

A resistência inclui um limitador térmico de segurança.

Acionamento automático ao soltar a pega.

Pega em termoplástico ABS, de cor branca. Com reforço interno resistente ao calor, sem perigo se a pega cair na água.

SC0004

- Caixa em termoplástico ABS.
- Motor de escovas de classe B, inclui um limitador térmico de segurança.
- Turbina helicoidal, em PP.
- Tubo extensível de poliuretano branco ligado a fixações rotativas que o impedem de se enrolar sobre si mesmo.

SC0087 · SC0088

- Caixa de policarbonato auto-extinguível e sem costuras.
- Motor de corrente contínua que inclui um limitador térmico de segurança.
- Turbina axial, em termoplástico.
- A resistência inclui um limitador térmico de segurança.
- Tubo extensível de poliuretano, de cor branca.
- Seletor de velocidade de 3 posições.

SC0008

- 2 tomadas para máquina de barbear de 115 ou 220 V.

CARACTERÍSTICAS TÉCNICAS

SC0004 · SC0087 · SC0088

Tensão	220 - 240 V
Frequência	50 / 60 Hz
Isolamento elétrico	Classe II
Temp. ar (10 cm de distância / 21 °C)	50 °C
Altura instalação	1300-1500 mm

SC0087 · SC0088

Potência total	600 - 1100 W
Consumo	2,6 A - 5,2 A
Potência do motor	60 W
r.p.m.	4000 - 5000
Espessura da caixa	1,5 mm
Velocidade do ar	55 km/h
Pressão sonora (a 2m)	68 dBA
Classificação IP	IP20
Comprim. tubo	550 - 1800 mm

SC0004

Potência total	850 W
Consumo	3 A
Potência do motor	150 W
r.p.m.	15 000
Potência resistência	700 W
Espessura da caixa	3 mm
Velocidade do ar	79 km/h
Pressão sonora (a 2m)	69 dBA
Classificação IP	IP23
Comprim. tubo	800 - 2000 mm

SC0087 · SC0088

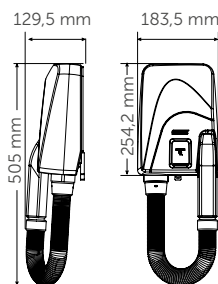

SC0004

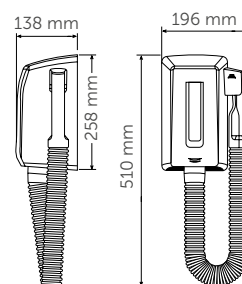

Secadores de cabelo

UTILIZAÇÃO INDIVIDUAL /
ACIONAMENTO MANUAL



SC0010

MATERIAL: **ABS**
ACABAMENTO: **branco**

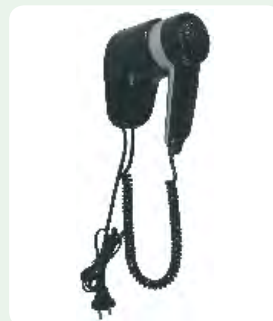

SC0010CS

MATERIAL: **ABS**
ACABAMENTO: **preto**



SC0020

MATERIAL: **ABS**
ACABAMENTO: **branco**



SC0020CS

MATERIAL: **ABS**
ACABAMENTO: **preto**

Secadores de cabelo para uso individual e para montagem exclusiva na parede, com um design elegante, funcional e robusto, que encaixam perfeitamente nas casas de banho de qualquer hotel, hospital ou lares para idosos.

COMPONENTES E MATERIAIS

SC0010 · SC0010CS · SC0020 · SC0020CS

Secador com interruptor para desligar.

Suporte de parede em ABS.

Seletor de velocidade (2 posições).

O motor inclui um limitador térmico de segurança.

Turbina de policarbonato.

Cabo com ficha de 1000 mm.

CARACTERÍSTICAS TÉCNICAS

SC0010 · SC0010CS · SC0020 · SC0020CS

Tensão	220 - 240 V
Frequência	50 / 60 Hz
Isolamento	Classe II
Potência total	540 - 1240 W
Consumo	2,7 - 4,9 A
Potência do motor	40 W
r.p.m.	11 000 - 13 000
Potência da resistência	1200 W
Peso	0,7 kg
Velocidade do ar	54 km/h
Temp. ar (10 cm distância / 21 °C)	61 °C
Pressão sonora (a 2 m)	60 dBA
Comprimento do cabo	610 - 1800 mm
Altura de instalação	1300 - 1500 mm

SC0010 · 10CS

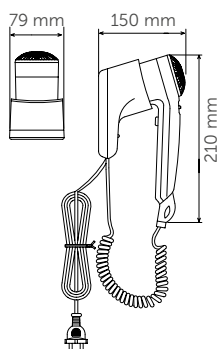

SC0020 · SC0020CS

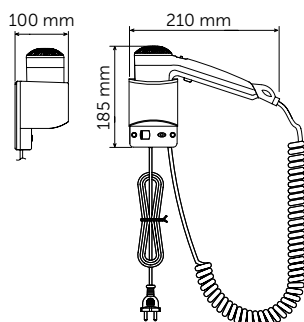

Secadores de cabelo

UTILIZAÇÃO INDIVIDUAL /
ACIONAMENTO MANUAL



SC0030
Tomada para máquina de barbear

MATERIAL: **ABS**
ACABAMENTO: **branco**

tomada para máquina de barbear



SC0030CS
Tomada para máquina de barbear

MATERIAL: **ABS**
ACABAMENTO: **preto**

tomada para máquina de barbear



SC0040

MATERIAL: **ABS**
ACABAMENTO: **branco**

1800 W

Secadores de cabelo para uso individual e para montagem exclusiva na parede, com um design elegante, funcional e robusto, que encaixam perfeitamente nas casas de banho de qualquer hotel, hospital ou lares para idosos.

COMPONENTES E MATERIAIS

SC0030 · SC0030CS · SC0040

Secador com interruptor para desligar.

Suporte de parede em ABS.

Seletor de velocidade (2 posições).

O motor inclui um limitador térmico de segurança.

Turbina de policarbonato.

SC0030 · SC0030CS

- 2 tomadas para máquina de barbear 115 ou 220 V.

CARACTERÍSTICAS TÉCNICAS

SC0030 · SC0030CS · SC0040

SC0030 · SC0030S

Tensão	220 - 240 W
Frequência	50 / 60 Hz
Isolamento elétrico	Classe II
Potência total	540 - 1240 W
Consumo	2,7 - 4,9 A
Potência do motor	40 W
r.p.m.	11 000-13 000
Potência resistência	1200 W
Peso	1,3 kg
Velocidade do ar	54 km/h
Temp. ar (d=10 cm e temp. hab= 21°C)	61°C
Pressão sonora (a 2 m)	60 dBA
Comp. do cabo	610 - 1800 mm
Altura instalação	1300-1500 mm

SC0040

Tensão	220 - 240 W
Frequência	50 / 60 Hz
Isolamento elétrico	Classe II
Potência total	200 - 1800 W
Consumo	0,9 - 7 A
Potência do motor	170 W
r.p.m.	9000-18 000
Potência resistência	1600 W
Peso	0,8 kg
Velocidade do ar	60 km/h
Temp. ar (d=10 cm e temp. hab= 21°C)	63°C
Pressão sonora (a 2 m)	68 dBA
Classificação IP	IP20
Comp. do cabo	610 - 1800 mm
Altura instalação	1300-1500 mm

SC0030 · SC0030CS

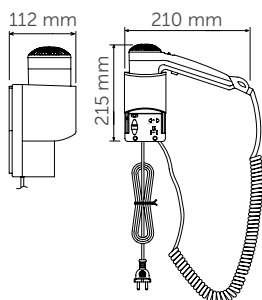

SC0040

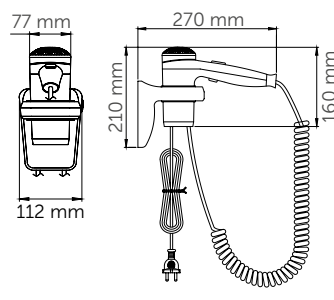

SECADORES DE CABELO: TABELA

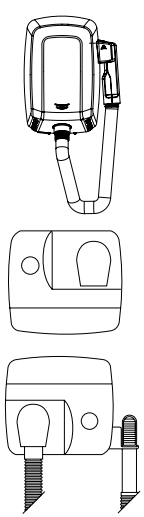
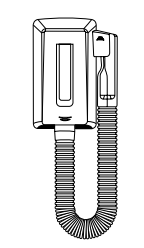
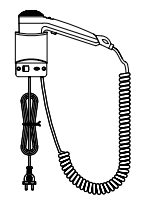
	MODELO	USO		ACIONAMENTO		MATERIAL / ACABAMENTO						
		Coletivo	Individual	Manual	Automático	Aço branco esmaltado vitrificado	Aço cromado acetinado	Aço inoxidável epóxi branco	Aço inoxidável acetinado	Polícarbonato branco	ABS branco	ABS preto
	SC0009	●			●			●				
	SC0009CS	●			●				●			
	SC0088H	●		●		●						
	SC0088HCS	●		●			●					
	SC1088HT	●		●		●						
	SC1088HTCS	●		●			●					
	SC0004		●		●						●	
	SC0087		●		●					●		
	SC0088		●		●					●		
	SC0010		●	●							●	
	SC0010CS		●	●								●
	SC0020		●	●							●	
	SC0020CS		●	●								●
	SC0030		●	●							●	
	SC0030CS		●	●								●
	SC0040		●	●							●	

SECADORES DE CABELO: TABELA

SELETOR DE VELOCIDADE	TEMPO DE CICLO		COMPONENTES DE SEGURANÇA ADICIONAIS	TOMADA PARA MÁQUINA DE BARBEAR	ADEQUADO PARA			MODELO
	90"	60"			Ginásios e centros desportivos	Hospitais e centros de saúde	Hotéis e outros alojamentos	
			●		●	●	●	SC0009
			●		●			SC0009CS
	●		●		●			SC0088H
	●		●		●			SC0088HCS
	●		●		●			SC1088HT
	●		●		●			SC1088HTCS
			●			●	●	SC0004
●			●			●	●	SC0087
●			●	●		●	●	SC0088
●			●			●	●	SC0010
●			●			●	●	SC0010CS
●			●			●	●	SC0020
●			●			●	●	SC0020CS
●			●	●		●	●	SC0030
●			●	●		●	●	SC0030CS
●			●			●	●	SC0040



Extensa gama de dispensadores
de sabão de fácil manutenção.

DISPENSADORES DE SABÃO

- » Grande seleção de dispensadores de sabão feitos de diferentes materiais (aço inoxidável, plástico, etc.), com diferentes acabamentos (branco, preto, acetinado, brilhante, etc.), diferentes capacidades (de 0,3 a 3 L) e diferentes funcionalidades (automáticos, com botão de pressão, alavanca, etc.), para instalação na parede ou para encastrar na bancada.
- » Adequados para diversos tipos de sabão (líquido, espuma ou aerossol), consoante o modelo.
- » Depósitos de sabão recarregáveis.
- » Visor exterior que indica o nível de sabão existente.
- » Fecho de chave especial para proteger contra o vandalismo.

Dispensadores de sabão

SUPERFÍCIE/ACIONAMENTO AUTOMÁTICO

AUTOMÁTICO

OPÇÃO KIT TRANSFORMADOR, (REF. KA0090 / 12,00 €) PARA LIGAR DIRETAMENTE À CORRENTE

NOVO



DJ0037A
Sabonete líquido

DJF0038A
Espuma

DJS0039A
Aerossol

CAPACIDADE: 1 L
MATERIAL: aço inox AISI 304
ACABAMENTO: epóxi branco

DEPÓSITO INTERIOR EM PP

NOVO



DJ0037AB
Sabonete líquido

DJF0038AB
Espuma

DJS0039AB
Aerossol

CAPACIDADE: 1 L
MATERIAL: aço inox AISI 304
ACABAMENTO: epóxi preto mate

DEPÓSITO INTERIOR EM PP

NOVO



DJ0037AC
Sabonete líquido

DJF0038AC
Espuma

DJS0039AC
Aerossol

CAPACIDADE: 1 L
MATERIAL: aço inox AISI 304
ACABAMENTO: brilhante

DEPÓSITO INTERIOR EM PP

NOVO



DJ0037ACS
Sabonete líquido

DJF0038ACS
Espuma

DJS0039ACS
Aerossol

CAPACIDADE: 1 L
MATERIAL: aço inox AISI 304
ACABAMENTO: acetinado

DEPÓSITO INTERIOR EM PP

O acionamento automático "sem contacto" reduz o risco de propagação de germes e de contaminação cruzada durante o processo de lavagem das mãos, uma vez que o utilizador não precisa de tocar no dosador de sabão. Isto evita a transmissão de doenças contagiosas e contribui para melhorar a saúde e o bem-estar das pessoas.

O dispensador de sabão líquido pode ser convertido para sabão espuma ou sabão em aerossol.

COMPONENTES E MATERIAIS

DJ0037A/B/C/CS · DJF0038A/B/C/CS · DJ0039A/B/C/CS

Caixa à prova de vandalismo com fechadura.

Visor do nível de conteúdo na parte da frente.

Válvula anti-gota resistente à corrosão.

Depósito interior em plástico, facilmente extraível para limpeza.

Abertura superior com fecho de segurança.

Funciona com 6 pilhas alcalinas AA (não fornecidas). Até 20 000 doses por conjunto de pilhas.

Produto eletricamente seguro, com certificação CE.

KA0090

- Transformador elétrico de 9 V, que permite a ligação direta do dispensador à tomada elétrica, facilitando o seu funcionamento ininterrupto.

A Mediclinics não se responsabiliza pelo mau funcionamento do produto devido à utilização de um transformador que não seja o original, o que cria problemas no produto.

CARACTERÍSTICAS TÉCNICAS

DJ0037A/B/C/CS · DJF0038A/B/C/CS · DJ0039A/B/C/CS

Espessura do aço inoxidável	0,8 mm
Peso (vazio)	1,25 kg
Altura de instalação recomendada	25-30 cm da bancada

**DJ0037A · DJ0037AB · DJ0037AC
DJ0037ACS SABONETE LÍQUIDO**

Quantidade dispensada 1,5 ml

**DJF0038A · DJF0038AB · DJF0038AC
DJS0038ACS SABÃO EM ESPUMA**

Quantidade dispensada 1 ml

**DJS0039A · DJS0039AB · DJS0039AC
DJS0039ACS SABÃO EM AEROSSOL**

Quantidade dispensada 0,16 ml

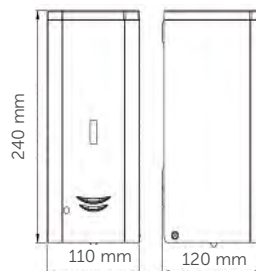

NOVO

KA0090
ADAPTADOR
DE CORRENTE
TRAFO



HGPT0070B
OPCIONAL
SUPPORTO DE
BANDEJA ANTI-GOTA



PARA VER OS SABÕES PERMITIDOS, VER PÁGINA SEGUINTE.

Dispensadores de sabão

SUPERFÍCIE/ACIONAMENTO
AUTOMÁTICO

AUTOMÁTICO

NOVO



DJ0037A-TRAF0
Sabonete líquido

DJF0038A-TRAF0
Espuma

DJS0039A-TRAF0
Aerossol

CAPACIDADE: 1 L
MATERIAL: aço inox AISI 304
ACABAMENTO: epóxi branco

DEPÓSITO INTERIOR EM PP

NOVO



DJ0037AB-TRAF0
Sabonete líquido

DJF0038AB-TRAF0
Espuma

DJS0039AB-TRAF0
Aerossol

CAPACIDADE: 1 L
MATERIAL: aço inox AISI 304
ACABAMENTO: epóxi preto mate

DEPÓSITO INTERIOR EM PP

NOVO



DJ0037AC-TRAF0
Sabonete líquido

DJF0038AC-TRAF0
Espuma

DJS0039AC-TRAF0
Aerossol

CAPACIDADE: 1 L
MATERIAL: aço inox AISI 304
ACABAMENTO: brilhante

DEPÓSITO INTERIOR EM PP

NOVO



DJ0037ACS-TRAF0
Sabonete líquido

DJF0038ACS-TRAF0
Espuma

DJS0039ACS-TRAF0
Aerossol

CAPACIDADE: 1 L
MATERIAL: aço inox AISI 304
ACABAMENTO: acetinado

DEPÓSITO INTERIOR EM PP

O acionamento automático "sem contacto" reduz o risco de propagação de germes e de contaminação cruzada durante o processo de lavagem das mãos, uma vez que o utilizador não precisa de tocar no doseador de sabão. Isto evita a transmissão de doenças contagiosas e contribui para melhorar a saúde e o bem-estar das pessoas.

O dispensador de sabão líquido pode ser convertido para sabão em espuma ou sabão em aerossol.

SABÕES PERMITIDOS

**DJ0037A · DJ0037AB · DJ0037AC · DJ0037ACS
DJ0037A · DJ0037AB · DJ0037AC · DJ0037ACS - TRAF0**

Aceita sabão líquido ou gel desinfetante com as seguintes características:

Teor máximo de álcool de 80 %.

Densidade entre 0,9 e 1,35 kg/dm³.

Viscosidade entre 500 e 2500 cps.

Não aceita sabões/géis hidroalcoólicos que contenham metanol, cloro ou partículas sólidas ou abrasivas.

**DJF0038A · DJF0038AB · DJF0038AC
DJF0038ACS · DJF0087A · DJF0038AB
DJF0038AC · DJF0038ACS-TRAF0**

Permite a utilização de produtos específicos para espuma, com as seguintes características:

Teor máximo de álcool de 80 %.

Densidade entre 0,95 e 1,05 kg/dm³.

Não aceita produtos que contenham metanol, cloro ou partículas sólidas ou abrasivas.

**DJS0039A · DJS0039AB · DJS0039AC
DJS0039ACS · DJS0039A · DJS0039AB
DJS0039AC - - DJS0039ACS - TRAF0**

Aceita desinfetantes de mãos em forma de aerossol com as seguintes características:

Teor máximo de álcool de 85 %.

Densidade < 0,8 kg/dm³.

Utilizar produtos específicos para aerossol.

Não aceita líquidos desinfetantes que contenham metanol, cloro ou partículas sólidas ou abrasivas.

HGPT0070B
OPCIONAL
SUPORTE DE
BANDEJA ANTI-GOTA

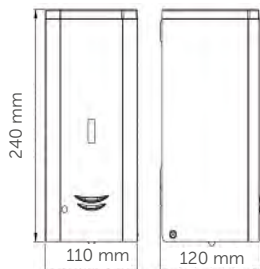

PARA SABER OS COMPONENTES, MATERIAIS E CARACTERÍSTICAS, VER A PÁGINA ANTERIOR.

Dispensadores de sabão

SUPERFÍCIE/ACIONAMENTO AUTOMÁTICO

AUTOMÁTICO



ATÉ 50 000 CICLOS POR BATERIA

DJ0080ACS
Sabonete líquido

DJF080ACS
Espuma

CAPACIDADE: **1,2 L**
MATERIAL: **aço inox AISI 304**
ACABAMENTO: **acetinado**

NOVO



MAIS INFORM. PAG.45

DJM0037A
Sabonete líquido

DJFM0038A
Espuma

DJSM0039A
Aerossol

CAPACIDADE: **1 L**
MATERIAL: **aço inox AISI 304**
ACABAMENTO: **cinzento**

NOVO



MAIS INFORM. PAG.45

DJM0037A-TRAFO

Sabonete líquido

DJFM0038A -TRAFO

Espuma

DJSM0039A-TRAFO

Aerossol

CAPACIDADE: **1 L**
MATERIAL: **aço inox AISI 304**
ACABAMENTO: **cinzento**

COMPONENTES E MATERIAIS

DJ0080ACS

Acionamento automático por infravermelhos.

Luz LED, pisca quando as pilhas precisam de ser substituídas.

Aceita sabão higiénico para as mãos, com pH neutro e sem cloro.

Aceita soluções desinfetantes, sabonetes líquidos ou gel hidroalcoólico.

Visor de conteúdo na parte da frente.

Fecho com chave especial fornecida.

DJ0080ACS · DJF080ACS

- Funcionamento com 4 pilhas tipo "D" (não fornecidas)
- Caixa universal que permite a inclusão de depósitos para sabão líquido, espuma ou aerossol.
- Depósito interior extraível.
- Aço antedeadadas.

CARACTERÍSTICAS TÉCNICAS

DJM0037A · DJFM0038A · DJSM0039A

DJ0080ACS · DJF080ACS

Peso (vazio)	1,5 kg
Quantidade dispensada/pressão	1 ml

DJM0037A · DJFM0038A · DJSM0039A

Peso (vazio)	0,64 kg
Quantidade dispensada/pressão (DJM0037A)	1,5 ml
Quantidade dispensada/pressão (DJFM0038A)	1 ml
Quantidade dispensada/pressão (DJSM0039A)	0,16 ml

DJ0080ACS · DJF080ACS

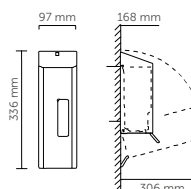

DJM0037A · DJFM0038A · DJSM0039A · DJM0037A-TRAFO DJFM0038A-TRAFO · DJSM0039A-TRAFO

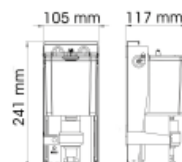

Dispensadores de sabão

SUPERFÍCIE - ENCASTRADO/
ACIONAMENTO AUTOMÁTICO

NOVO



DJ0050A

CAPACIDADE: **1,2 L**
MATERIAL: **ABS**
ACABAMENTO: **branco**



DJ0160AS

CAPACIDADE: **0,8 L**
MATERIAL: **alumínio/ABS**
ACABAMENTO: **cromado/preto**

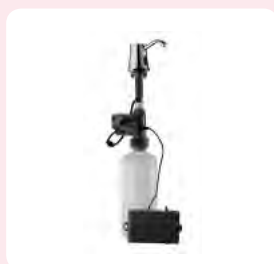

DJ0252AC

KA0252 - TRAF0

Opcional
Adaptador
para corrente

CAPACIDADE: **1,6 L**
MATERIAL: **latão cromado**
ACABAMENTO: **brilhante**

COMPONENTES E MATERIAIS DJ0050A · DJ0160AS · DJ0252AC

DJ0050A

- Corpo em ABS de alto impacto.
- Acionamento automático.
- Visor do nível de conteúdo na parte da frente.
- Alimentado por 4 pilhas AA (não incluídas).
- Aceita sabões com uma viscosidade de 500 e 2500 cps.

DJ0160AS

- Corpo em ABS preto com frente em alumínio cinzento.
- Acionamento automático por infravermelhos.
- O indicador LED pisca quando as pilhas precisam de ser substituídas.
- Visor do nível de conteúdo na parte da frente.
- Fecho de segurança.
- Depósito interior em plástico.
- Até 17 000 ciclos de funcionamento.
- Funciona com 6 pilhas alcalinas tipo AA não fornecidas.
- Aceita sabões com uma viscosidade de 500 e 2500 cps.

DJ0252AC

- Doseador de sabão de acionamento automático para encastrar na bancada.
- O doseador pode ser instalado tanto no lado esquerdo como no lado direito da bancada.
- Funciona com 4 pilhas alcalinas tipo D de 1,5 V não fornecidas.
- Aceita sabões com uma viscosidade de 2000-3500 cP e com pH neutro.
- Opcionalmente, pode ser equipado com um adaptador de corrente: KA0252. **A Mediclinics não se responsabiliza pelo mau funcionamento do produto, devido à utilização de um transformador que não seja o original.**

DJ0050A · DJ0160AS · DJ0252AC

Recomenda-se a utilização de sabão líquido ou sabão desinfetante em gel com as seguintes características:

- Teor máximo de álcool de 80 %.
- Densidade entre 0,9 e 1,35 kg/dm³.
- **Não aceita sabões/géis hidroalcoólicos que contenham metanol, cloro ou partículas sólidas ou abrasivas.**

CARACTERÍSTICAS TÉCNICAS DJ0050A · DJ0160AS · DJ0252AC

DJ0050A

Peso (vazio)	0,7 kg
Quantidade dispensada/pressão	1,2 ml

DJ0160AS

Peso (vazio)	0,75 kg
Altura de instalação recomendada	25-30 cm da bancada
Quantidade dispensada/pressão	1 ml

DJ0252AC

Peso (vazio)	0,95 kg
Quantidade dispensada/pressão	0,8 - 2,2 ml

DJ0050A

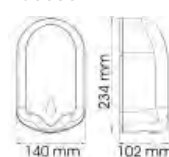

DJ0160AS

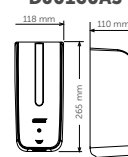

DJ0252AC

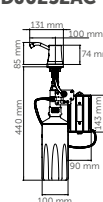

Dispensadores estações de desinfecção portáteis

NO SOLO

NOVO



HGPT0020B

DISPENSADOR DE SABÃO NÃO INCLUIDO

MATERIAL: aço
ACABAMENTO: epóxi preto mate

OPCIONAL



KG0020B

Porta-luvas

OPCIONAL



KITPP2279B

Fixação para o caixote do lixo

NOVO



HGPT0040

DISPENSADOR DE SABÃO NÃO INCLUIDO

MATERIAL: aço
ACABAMENTO: epóxi branco

NOVO



HGPT0050B

DISPENSADOR DE SABÃO NÃO INCLUIDO

MATERIAL: aço
ACABAMENTO: epóxi preto

HGPT0020B · HGPT0040 · HGPT0050B

- Suporte móvel de pé para estação de desinfecção das mãos.
- Inclui uma sinalização altamente visível sobre como desinfetar devidamente as mãos.
- Inclui ferramentas de montagem.

HGPT0020B

- Bandeja anti-gota em aço, de 1,5 mm de espessura.
- Silentblocks de elastómero que evitam que a base risque o chão.
- Permite instalar, opcionalmente, suporte para caixa de luvas kg0020B.
- Permite instalar um caixote de lixo Mediclinics, opcionalmente, através da fixação KITPP2279B.

HGPT0040

- Bandeja anti-gota: em aço de 2 mm de espessura.
- O dispensador de luvas está integrado no próprio suporte.
- Silentblocks de elastómero que evitam que a base risque o chão.

HGPT0050B

- Acionamento por pedal.
- Cabeça regulável em altura (para receber diferentes tamanhos de garrafas de gel), fabricada em chapa de aço de 1,2 mm de espessura.
- Adapta-se facilmente à maioria dos frascos normais de gel hidroalcolico de botão de pressão.

CARACTERÍSTICAS TÉCNICAS

HGPT0020B · HGPT0040 · HGPT0050B

Modelo	Peso (vazio)
HGPT0020B	7,4 kg
HGPT0040	9,5 kg
HGPT0050B	8 kg

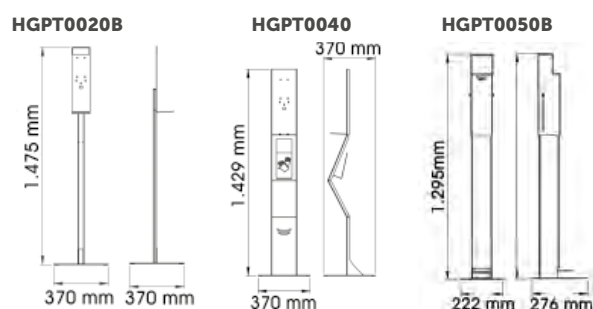

Dispensadores de sabão

SUPERFÍCIE/BOTÃO DE PRESSÃO

UM DOSEADOR DE SABÃO, 3 VÁLVULAS POSSÍVEIS



VÁLVULAS INTERCAMBIÁVEIS
 sabonete líquido RCDJ0031 V espuma RCDJF0032 V aerossol RCDJS0033 V



DJ0031
Sabonete líquido

DJF0032
Espuma

DJS0033
Aerossol

CAPACIDADE: 1,5 L
 MATERIAL: aço inox AISI 304
 ACABAMENTO: branco

DEPÓSITO INTERIOR EM PP



DJ0031B
Sabonete líquido

DJF0032B
Espuma

DJS0033B
Aerossol

CAPACIDADE: 1,5 L
 MATERIAL: aço inox AISI 304
 ACABAMENTO: epóxi preto mate

DEPÓSITO INTERIOR EM PP



DJ0031C
Sabonete líquido

DJF0032C
Espuma

DJS0033C
Aerossol

CAPACIDADE: 1,5 L
 MATERIAL: aço inox AISI 304
 ACABAMENTO: brilhante

DEPÓSITO INTERIOR EM PP



DJ0031CS
Sabonete líquido

DJF0032CS
Espuma

DJS0033CS
Aerossol

CAPACIDADE: 1,5 L
 MATERIAL: aço inox AISI 304
 ACABAMENTO: acetinado

DEPÓSITO INTERIOR EM PP

COMPONENTES E MATERIAIS

DJ0031 · DJF0032 · DJS0033 · DJ0031B · DJF0032B
 DJS0033B · DJ0031C · DJF0032C · DJS0033C · DJ-
 0031CS · DJF0032CS · DJS0033CS

Caixa à prova de vandalismo com fechadura.

Visor do nível de conteúdo na frente.

Botão de pressão em aço inoxidável.

Válvula anti-gota resistente à corrosão.

Depósito interior facilmente desmontável.

Tampa superior que facilita o enchimento de uma forma confortável e ágil.

Abertura superior com fecho de segurança.

Espessura do aço	0,8 mm
Peso (vazio)	1,25 kg
Altura de instalação recomendada	15-20 cm da bancada

HGPT0070B
OPCIONAL
 SUPORTE DE
 BANDEJA ANTI-GOTA

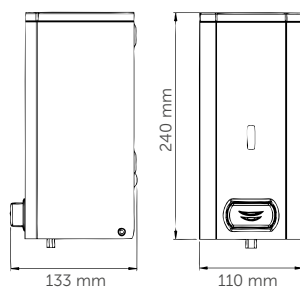

CARACTERÍSTICAS TÉCNICAS

DJ0031 · DJF0032 · DJS0033 · DJ0031B · DJF0032B
 DJS0033B · DJ0031C · DJF0032C · DJS0033C · DJ-
 0031CS · DJF0032CS · DJS0033CS

SABÕES PERMITIDOS

DJF0031 · DJF0031B · DJF0031C · DJF0031CS

Aceita sabão líquido ou gel desinfectante com as seguintes características:

Teor máximo de álcool de 80 %.

Densidade entre 0,9 e 1,35 kg/dm³.

Viscosidade entre 500 e 2500 cps.

Não aceita sabões/géis hidroalcoólicos que contenham metanol, cloro ou partículas sólidas ou abrasivas.

DJF0032 · DJF0032B · DJF0032C · DJF0032CS

Permite a utilização de produtos específicos para espuma, com as seguintes características:

Teor máximo de álcool de 80 %.

Densidade entre 0,95 e 1,05 kg/dm³.

Não aceita produtos que contenham metanol, cloro ou partículas sólidas ou abrasivas.

DJS0033 · DJS0033B · DJS0033C · DJS0033CS

Aceita desinfetantes de mãos em forma de aerossol com as seguintes características:

Teor máximo de álcool de 85 %.

Densidade < 0,8 kg/dm³.

Utilizar produtos específicos para aerossol.

Não aceita líquidos desinfetantes que contenham metanol, cloro ou partículas sólidas ou abrasivas.

Dispensadores de sabão

SUPERFÍCIE/BOTÃO DE PRESSÃO



DEPÓSITO INTERIOR DE PE

DJ0112C

CAPACIDADE: 1,1 L
MATERIAL: aço inox AISI 304
ACABAMENTO: brilhante

DJ0112CS

CAPACIDADE: 1,1 L
MATERIAL: aço inox AISI 304
ACABAMENTO: acetinado



DEPÓSITO INTERIOR DE PE

DJ0111C

CAPACIDADE: 1,1 L
MATERIAL: aço inox AISI 304
ACABAMENTO: brilhante

DJ0111CS

CAPACIDADE: 1,1 L
MATERIAL: aço inox AISI 304
ACABAMENTO: acetinado

COMPONENTES E MATERIAIS

DJ0112C · DJ0112CS · DJ0111C · DJ0111CS

Corpo em aço inoxidável.

Estrutura totalmente soldada.

Visor do nível de conteúdo na frente.

Fecho com chave especial fornecida.

Botão de pressão em latão cromado.

Válvula termoplástica ABS cromada.

Depósito interior em polietileno.

Aceita sabão líquido ou gel desinfetante com as seguintes características:

- Teor máximo de álcool 80%.
- Densidade entre 0,9 e 1,35 kg/dm³.
- Viscosidade entre 500 e 2500 cps.
- **Não aceita sabões/géis hidroalcoólicos que contenham metanol, cloro ou partículas sólidas ou abrasivas.**

CARACTERÍSTICAS TÉCNICAS

DJ0112C · DJ0112CS · DJ0111C · DJ0111CS

Espessura do aço	1 mm
Peso (vazio)	0,7 kg
Altura de instalação recomendada	10-15 cm da bancada
Quantidade dispensada/pressão	1,1 ml

DJ0112C · DJ0112CS

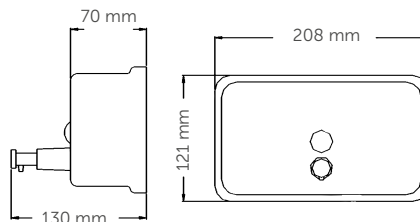

DJ0111C · DJ0111CS

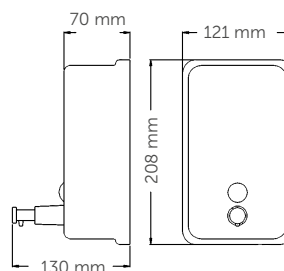

Dispensadores de sabão

SUPERFÍCIE/BOTÃO DE PRESSÃO



DJ0110C

CAPACIDADE: **0,35 L**
MATERIAL: **aço inox AISI 304**
ACABAMENTO: **brilhante**



DJ0092C

montagem saliente na bancada
CAPACIDADE: **0,30 L**
MATERIAL: **latão cromado**
ACABAMENTO: **brilhante**

DJ0092CS

montagem saliente na bancada
CAPACIDADE: **0,30 L**
MATERIAL: **latão cromado**
ACABAMENTO: **acetinado**

DEPÓSITO INTERIOR DE PE



DJ0090C

CAPACIDADE: **0,30 L**
MATERIAL: **latão cromado**
ACABAMENTO: **brilhante**

DJ0090CS

CAPACIDADE: **0,30 L**
MATERIAL: **latão cromado**
ACABAMENTO: **acetinado**

DEPÓSITO INTERIOR DE PE

COMPONENTES E MATERIAIS

DJ0110C · DJ0090C · DJ0090CS · DJ0092C · DJ0092CS

Visor de nível de conteúdo.

Fecho com chave fornecida.

Aceita sabão líquido ou gel desinfetante com as seguintes características:

- Teor máximo de álcool 80%.
- Densidade entre 0,9 e 1,35 kg/dm³.
- Viscosidade entre 500 e 2500 cps.
- **Não aceita sabões/géis hidroalcoólicos que contenham metanol, cloro ou partículas sólidas ou abrasivas.**

DJ0110C

- Corpo soldado a laser.
- Válvula anti-gota resistente à corrosão.
- Tampa de ferro fundido cromado.
- Botão de pressão em termoplástico ABS cromado.
- Visor do nível de conteúdo na lateral.

DJ0090C · DJ0090CS · DJ0092C · DJ0092CS

- Depósito interior em polietileno de alta densidade.

DJ0092C · DJ0092CS

- Instala-se na bancada da casa de banho.

CARACTERÍSTICAS TÉCNICAS

DJ0110C · DJ0090C · DJ0090CS · DJ0092C · DJ0092CS

DJ0110C · DJ0090C · DJ0090CS

Altura de instalação recomendada 10-15 cm da bancada

DJ0110C

Espessura do corpo 0,5 mm
Peso (vazio) 0,4 kg
Quantidade dispensada/pressão 1,2 ml

DJ0090C · DJ0090CS

Peso (vazio) 0,8 kg
Quantidade dispensada/pressão 1,2 ml

DJ0092C · DJ0092CS

Peso (vazio) 0,7 kg
Quantidade dispensada/pressão 1,2 ml

DJ0090C DJ0090CS

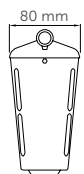

80 mm

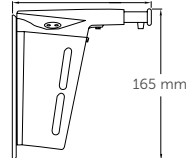

155 mm

165 mm

DJ0090C DJ0090CS

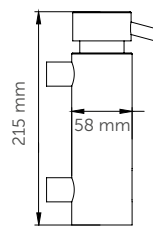

215 mm

58 mm

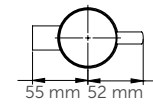

55 mm 52 mm

DJ0092C DJ0092CS

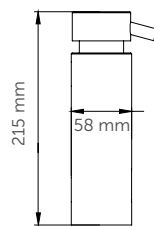

215 mm

58 mm

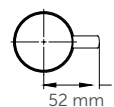

52 mm

Dispensadores de sabão

SUPERFÍCIE/BOTÃO DE PRESSÃO



DJ0010F

CAPACIDADE: **1,1 L**
MATERIAL: **ABS/SAN**
ACABAMENTO: **branco/fumado**



DJ0020F

CAPACIDADE: **1,1 L**
MATERIAL: **ABS/SAN**
ACABAMENTO: **preto/fumado**



DJ0515F

CAPACIDADE: **1,2 L**
MATERIAL: **ABS**
ACABAMENTO: **preto/fumado**

COMPONENTES E MATERIAIS DJ0010F · DJF0020F · DJ0515F

Tampa em termoplástico ABS.

Fecho com chave especial fornecida.

Botão de pressão em termoplástico ABS.

Aceita sabão líquido ou gel desinfectante com as seguintes características:

- Teor máximo de álcool 80%.
- Densidade entre 0,9 e 1,35 kg/dm³.
- **Não aceita sabões/géis hidroalcoólicos que contenham metanol, cloro ou partículas sólidas ou abrasivas.**

DJ0010F · DJ0020F

- Depósito em termoplástico SAN.
- Válvula anti-gota resistente à corrosão.
- Viscosidade do sabão/gel hidroalcoólico entre 500 e 2500 cps.

DJ0515F

- Depósito em termoplástico ABS.
- Válvula anti-gota.
- Viscosidade inferior a 3000 cps para sabões e inferior a 10 000 cps para géis hidroalcoólicos.

CARACTERÍSTICAS TÉCNICAS DJ0010F · DJF0020F · DJ0515F

DJ0010F · DJ0020F

Espessura do depósito	3 mm
Peso (vazio)	0,3 kg
Quantidade dispensada/pressão	1,2 ml
Altura de instalação recomendada	15-20 cm da bancada

DJ0515F

Espessura do depósito	4 mm
Peso (vazio)	0,7 kg
Quantidade dispensada/pressão	1 ml
Altura de instalação recomendada	15-20 cm da bancada

DJ0010F · DJ0020F

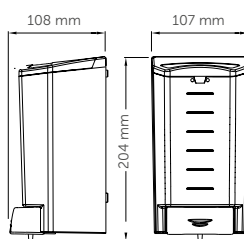

DJ0515F

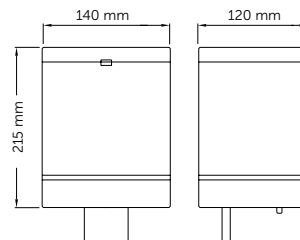

Dispensadores de sabão

SUPERFÍCIE/BOTÃO DE PRESSÃO



DJ0563F
CAPACIDADE: 1,2 L

DJ0561F
CAPACIDADE: 0,35 L

MATERIAL: **ABS**
ACABAMENTO: **branco/fumado**

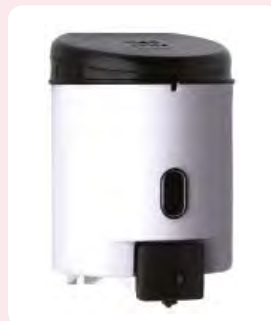

DJ0523
CAPACIDADE: 1 L

MATERIAL: **ABS**
ACABAMENTO: **branco/preto**

COMPONENTES E MATERIAIS

DJ0563F · DJ0561F · DJ0523

Depósito em termoplástico ABS.

Tampa em termoplástico ABS.

Fecho com chave especial fornecida.

Botão de pressão ABS.

Válvula anti-gota.

DJ0563F · DJ0561F

Aceita sabão líquido ou gel desinfectante com as seguintes características:

- Teor máximo de álcool 80%.
- Densidade entre 0,9 e 1,35 kg/dm³.
- Viscosidade inferior a 3000 cps para sabões e inferior a 10 000 cps para géis hidroalcoólicos.
- **Não aceita sabões/géis hidroalcoólicos que contenham metanol, cloro ou partículas sólidas ou abrasivas.**

DJ0523

- Visor do nível de conteúdo na frente.

CARACTERÍSTICAS TÉCNICAS

DJ0563F · DJ0561F · DJ0523

DJ0563F · DJ0561F

Capacidade	0,35 L
Espessura do depósito	3 mm
Peso (vazio)	DJ0563F 0,55 kg
	DJ0561F 0,3 kg
Altura de instalação recomendada	10-15 cm da bancada

DJ0523

Espessura do depósito	3 mm
Peso (vazio)	0,3 kg
Quantidade dispensada/pressão	1 ml
Altura de instalação recomendada	15-20 cm da bancada

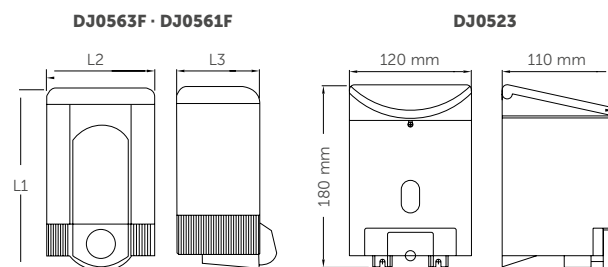

L1 x L2 x L3:
DJ0563F: 220x130x115 mm
DJ0561F: 145x95x85 mm

Dispensadores de sabão

SUPERFÍCIE/ALAVANCA

UM DOSEADOR DE SABÃO, 3 VÁLVULAS POSSÍVEIS



VÁLVULAS INTERCAMBIÁVEIS
 sabonete líquido RCDJ0031 V espuma RCDJF0032 V aerossol RCDJS0033 V



DJP0034
Sabonete líquido

DJFP035
Espuma

DJSP036
Aerossol

CAPACIDADE: 1,5 L
 MATERIAL: aço inox AISI 304
 ACABAMENTO: epóxi branco

DEPÓSITO INTERIOR EM PP

NOVO



DJP0034B
Sabonete líquido

DJFP035B
Espuma

DJSP036B
Aerossol

CAPACIDADE: 1,5 L
 MATERIAL: aço inox AISI 304
 ACABAMENTO: epóxi preto mate

DEPÓSITO INTERIOR EM PP



DJP0034C
Sabonete líquido

DJFP035C
Espuma

DJSP036C
Aerossol

CAPACIDADE: 1,5 L
 MATERIAL: aço inox AISI 304
 ACABAMENTO: brilhante

DEPÓSITO INTERIOR EM PP



DJP0034CS
Sabonete líquido

DJFP035CS
Espuma

DJSP036CS
Aerossol

CAPACIDADE: 1,5 L
 MATERIAL: aço inox AISI 304
 ACABAMENTO: acetinado

DEPÓSITO INTERIOR EM PP

COMPONENTES E MATERIAIS

DJP0034 · DJFP035 · DJSP036 · DJP0034B
 DJFP035B · DJSP036B · DJP0034C · DJFP035C
 DJSP036C · DJP0034CS · DJFP035CS · DJSP036CS

Caixa à prova de vandalismo com fechadura.

Visor do nível de conteúdo na frente.

Botão de pressão do tipo alavanca em aço inoxidável.

Válvula anti-gota resistente à corrosão.

Depósito interior translúcido facilmente desmontável.

Tampa superior que facilita o enchimento de uma forma confortável e ágil.

Abertura superior com fecho de segurança.

Espessura do aço	0,8 mm
Peso (vazio)	1,35 kg
Altura de instalação recomendada	15-20 cm da bancada



DEPÓSITO RECARREGÁVEL

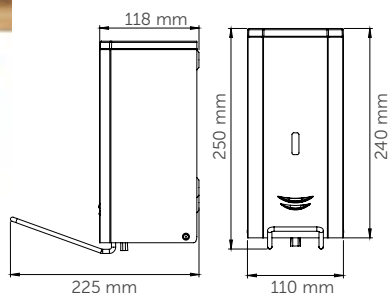

CARACTERÍSTICAS TÉCNICAS

DJP0034 · DJFP035 · DJSP036 · DJP0034B
 DJFP035B · DJSP036B · DJP0034C · DJFP035C
 DJSP036C · DJP0034CS · DJFP035CS · DJSP036CS

SABÕES PERMITIDOS

DJP0034 · DJP0034B · DJP0034C · DJP0034CS

Aceita sabão líquido ou gel desinfetante com as seguintes características:

Teor máximo de álcool de 80 %.

Densidade entre 0,9 e 1,35 kg/dm³.

Viscosidade entre 500 e 2500 cps.

Não aceita sabões/géis hidroalcoólicos que contenham metanol, cloro ou partículas sólidas ou abrasivas.

DJFP0035 · DJFP0035B · DJFP0035C · DJFP0035CS

Permite a utilização de produtos específicos para espuma, com as seguintes características:

Teor máximo de álcool de 80 %.

Densidade entre 0,95 e 1,05 kg/dm³.

Não aceita produtos que contenham metanol, cloro ou partículas sólidas ou abrasivas.

DJSP036 · DJSP036B · DJSP036C · DJSP036CS

Aceita desinfetantes de mãos em forma de aerossol com as seguintes características:

Teor máximo de álcool de 85 %.

Densidade < 0,8 kg/dm³.

Utilizar produtos específicos para aerossol.

Não aceita líquidos desinfetantes que contenham metanol, cloro ou partículas sólidas ou abrasivas.

Dispensadores de sabão

SUPERFÍCIE/ALAVANCA



DJ0053

CAPACIDADE: **3 L**
 MATERIAL: **aço inox AISI 304**
 ACABAMENTO: **epóxi branco**

DEPÓSITO INTERIOR EM PP



DJ0053CS

CAPACIDADE: **3 L**
 MATERIAL: **aço inox AISI 304**
 ACABAMENTO: **acetinado**

DEPÓSITO INTERIOR EM PP



DJ0053RAL

CONSULTAR
 +info: pág. 310. Montante final a pagar consoante a cor.

CAPACIDADE: **3 L**
 MATERIAL: **aço inox AISI 304**
 ACABAMENTO: **epóxi RAL**

DEPÓSITO INTERIOR EM PP

COMPONENTES E MATERIAIS DJ0053 · DJ0053CS · DJ0053RA

Corpo soldado a laser.

Botão de pressão do tipo alavanca em aço inoxidável com acabamento brilhante.

Depósito interior extraível e recarregável em polipropileno branco.

Válvula anti-gota resistente à corrosão.

Fecho com chave especial fornecida.

Visor do nível de conteúdo na frente.

Aceita sabão higiénico para as mãos, sabão dermatológico e loção de sabão de viscosidade média, bem como pastas fluidas e géis abrasivos.

CARACTERÍSTICAS TÉCNICAS DJ0053 · DJ0053CS · DJ0053RAL

Espessura do depósito	0,8 mm
Peso (vazio)	2,53 kg
Quantidade dispensada/pressão	3 ml
Altura de instalação recomendada	15-20 cm da bancada



DEPÓSITO RECARREGÁVEL EM PP

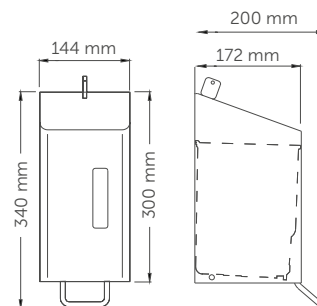

Dispensadores de sabão

SUPERFÍCIE/ALAVANCA



DJ0062
CAPACIDADE: 1,2 L

DJ0061
CAPACIDADE: 0,6 L

MATERIAL: aço inox AISI 304
ACABAMENTO: epóxi branco

DEPÓSITO INTERIOR EM PP



DJF052CS
CAPACIDADE: 1,2 L

DJF051CS
CAPACIDADE: 0,6 L

MATERIAL: aço inox AISI 304
ACABAMENTO: acetinado

DEPÓSITO INTERIOR EM PP

Aço antiodoradas



DJ0062RAL
CAPACIDADE: 1,2 L

DJ0061RAL
CAPACIDADE: 0,6 L

CONSULTAR
+info: pág. 310. Montante final a pagar consoante a cor.

MATERIAL: aço inox AISI 304
ACABAMENTO: epóxi RAL

DEPÓSITO INTERIOR EM PP

COMPONENTES E MATERIAIS

DJ0062 · DJ0061 · DJ0062CS · DJ0061CS
DJ0062RAL · DJ0061RAL

Corpo soldado a laser.

Botão de pressão do tipo alavanca em aço inoxidável com acabamento brilhante.

Depósito interior extraível em polipropileno branco.

Fecho com chave especial fornecida.

Visor do nível de conteúdo na frente.

Válvula anti-gota resistente à corrosão.

Aceita sabões líquidos sem cloro e com pH neutro.

CARACTERÍSTICAS TÉCNICAS

DJ0062 · DJ0061 · DJ0062CS · DJ0061CS
DJ0062RAL · DJ0061RAL

Espessura do corpo		0,8 mm
Peso (vazio)	DJ0062/62CS/62RAL	1,50 kg
	DJ0061/61CS/61RAL	1 kg
Quantidade dispensada/pressão		1,5 ml
Altura de instalação recomendada		15-20 cm da bancada



DJ0062/62CS/62RAL · DJ0061/61CS/61RAL

L1:
DJ0062/62CS/62RAL: 327 mm
DJ0061/61CS/61RAL: 287 mm

L2:
DJ0062/62CS/62RAL: 148 mm
DJ0061/61CS/61RAL: 145 mm

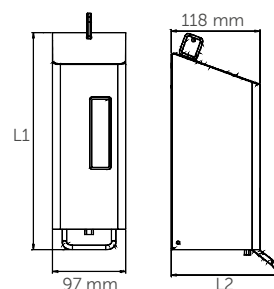

Dispensadores de sabão

SUPERFÍCIE/ALAVANCA



DJF052
Espuma 
CAPACIDADE: 1,2 L

DJF051
Espuma 
CAPACIDADE: 0,6 L

MATERIAL: aço inox AISI 304
ACABAMENTO: epóxi branco

DEPÓSITO INTERIOR EM PP



DJF052CS
Espuma 
CAPACIDADE: 1,2 L

DJF051CS
Espuma 
CAPACIDADE: 0,6 L

MATERIAL: aço inox AISI 304
ACABAMENTO: acetinado

Aço antidedadas 

DEPÓSITO INTERIOR EM PP



DJF052RAL
Espuma 
CAPACIDADE: 1,2 L

DJF051RAL
Espuma 
CAPACIDADE: 0,6 L

CONSULTAR
+info: pág.310. Montante final a pagar consoante a cor.

MATERIAL: aço inox AISI 304
ACABAMENTO: epóxi RAL

DEPÓSITO INTERIOR EM PP

COMPONENTES E MATERIAIS

DJF052 · DJF051 · DJ0052CS · DJ0051CS
DJF052RAL · DJF051RAL

Corpo soldado a laser.

Botão de pressão do tipo alavanca em aço inoxidável com acabamento brilhante.

Depósito interior extraível em polipropileno branco.

Fecho com chave especial fornecida.

Visor do nível de conteúdo na frente.

Válvula anti-gota resistente à corrosão.

Uso exclusivo para sabão em espuma.



DEPÓSITO RECARREGÁVEL EM PP

CARACTERÍSTICAS TÉCNICAS

DJF052 · DJF051 · DJ0052CS · DJ0051CS
DJF052RAL · DJF051RAL

Capacidade	DJF052/52CS/52RAL	1,2 L
	DJF051/51CS/51RAL	0,6 L
Espessura do corpo		0,8 mm
Peso (vazio)	DJF052/52CS/52RAL	1,5 kg
	DJF051/51CS/51RAL	1 kg
Sabões permitidos		Sabão em espuma
Quantidade dispensada/pressão		1,5 ml
Altura de instalação recomendada		15-20 cm da bancada

DJF052/52CS/52RAL · DJF051/51CS/51RAL

L1:
DJF052/52CS/52RAL: 327 mm
DJF051/51CS/51RAL: 287 mm

L2:
DJF052/52CS/52RAL: 148 mm
DJF051/51CS/51RAL: 145 mm

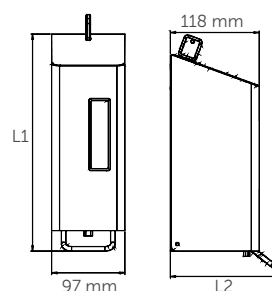

Dispensadores de sabão

SUPERFÍCIE/ALAVANCA



DJ0054
Aerossol 
CAPACIDADE: **0,6 L**
MATERIAL: **aço inox AISI 304**
ACABAMENTO: **epóxi branco**

DJ0054RAL
Aerossol 
CAPACIDADE: **0,6 L**
CONSULTAR
+info: pág. 310. Montante final a pagar consoante a cor.
MATERIAL: **aço inox AISI 304**
ACABAMENTO: **epóxi RAL**

DEPÓSITO INTERIOR EM PP



DJ0054CS
Aerossol 

Aço inox antidedadas

DEPÓSITO INTERIOR EM PP

CAPACIDADE: **0,6 L**
MATERIAL: **aço inox AISI 304**
ACABAMENTO: **acetinado**



DJ0056
Aerossol 
CAPACIDADE: **0,5 L**

DJ0057
Aerossol 
CAPACIDADE: **1L**

MATERIAL: **alumínio**
ACABAMENTO: **acetinado**



PA0056
Ecrã de proteção para DJ0056

PA0057
Ecrã de proteção para DJ0057

COMPONENTES E MATERIAIS

DJ0054 · DJ0054CS · DJ0054RAL · DJ0056 · DJ0057

DJ0054 / 54CS / 54RAL · DJ0056 · DJ0057

- Botão de pressão do tipo alavanca em aço inoxidável com acabamento brilhante.
- Válvula anti-gota e resistente à corrosão.

DJ0054 / 54CS / 54RAL

- Dispensador de desinfetante para tampas de sanita
- Corpo soldado a laser.
- Fecho com chave especial.
- Visor do nível de conteúdo na frente.
- Depósito interior extraível em polipropileno translúcido.
- **Utilizar apenas soluções desinfetantes com um teor máximo de álcool de 85%.**

DJ0056 · DJ0057

- Corpo em alumínio anodizado que inibe a proliferação de microrganismos.
- Depósito em plástico translúcido de polietileno, recarregável e esterilizável.
- Acionamento com o cotovelo.
- Adaptador flexível que permite a fixação de diferentes formatos de frascos de recarga.
- Fecho de proteção (PA0056 - PA0057) opcional.
- A superfície em alumínio inibe a proliferação de germes.
- Aceita sabões líquidos sem agentes abrasivos, desinfetantes à base de álcool, loções, óleos de massagem, etc.

PA0056 · PA0057

- Ecrã de proteção para impedir o acesso ao depósito, evitando a sua manipulação.

CARACTERÍSTICAS TÉCNICAS

DJ0054 · DJ0054CS · DJ0054RAL · DJ0056 · DJ0057

DJ0054 / 54CS / 54RAL

Espessura do corpo	0,8 mm
Peso (vazio)	1 kg
Quantidade dispensada/pressão	0,7 ml
Altura de instalação recomendada	15-20 cm da bancada

DJ0056 · DJ0057

Peso (vazio)	DJ0056 0,82 kg
	DJ0057 0,94 kg
Quantidade dispensada/pressão	0,75 - 1,5 ml

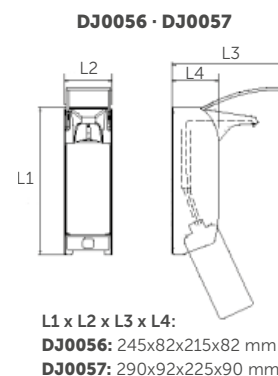
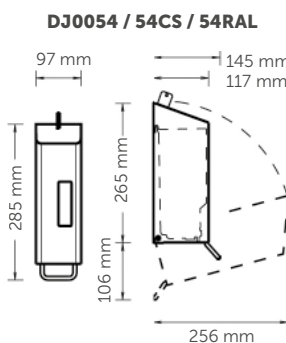

Dispensadores de sabão

ENCASTRADO/BOTÃO DE PRESSÃO

DJE0010CS

CAPACIDADE: **1,4 L**
MATERIAL: **aço inox AISI 304**
ACABAMENTO: **acetinado**

DJT118

CAPACIDADE: **1 L**
MATERIAL: **latão cromado**
ACABAMENTO: **brilhante**

DJ0121C

CAPACIDADE: **0,52 L**
MATERIAL: **latão cromado**
ACABAMENTO: **brilhante**

DJ0120C

CAPACIDADE: **0,52 L**
MATERIAL: **inox-latão cromado**
ACABAMENTO: **brilhante**

COMPONENTES E MATERIAIS

DJT118 · DJ0121C · DJ0120C

Válvula desmontável para enchimento pela parte superior.

Fecho com chave especial fornecida.

Bocal de distribuição de latão cromado, com acabamento brilhante, de 90 mm de comprimento.

Botão de pressão fixo.

DJT118

- Tampa de latão cromado brilhante.
- Depósito de polietileno resistente ao vandalismo.

DJ0121C

- Depósito de polietileno resistente ao vandalismo.

DJ0120C

- Tampa de latão cromado.
- Depósito em aço inoxidável, com acabamento acetinado, recarregável a partir da parte superior.

DJE0010CS · DTT118 · DJ0121C · DJ0120C

Recomenda-se a utilização de sabão líquido ou sabão desinfetante em gel com as seguintes características:

- Teor máximo de álcool de 80%.
- Densidade entre 0,9 e 1,35 kg/dm³.
- Viscosidade entre 500 e 2500 cps.
- **Não aceita sabões/géis hidroalcoólicos que contenham metanol, cloro ou partículas sólidas ou abrasivas.**

CARACTERÍSTICAS TÉCNICAS

DJE0010CS · DJT118 · DJ0121C · DJ0120C

DJE0010CS

Espessura do aço	0,8 mm
Peso (vazio)	1,4 kg
Quantidade dispensada/pressão	1,1 ml
Altura de instalação recomendada	20-25 cm da bancada

DJT118

Peso (vazio)	0,425 kg
Quantidade dispensada/pressão	1 ml

DJ0121C

Peso (vazio)	0,55 kg
Quantidade dispensada/pressão	1 ml

DJ0120C

Peso (vazio)	0,9 kg
Quantidade dispensada/pressão	1 ml

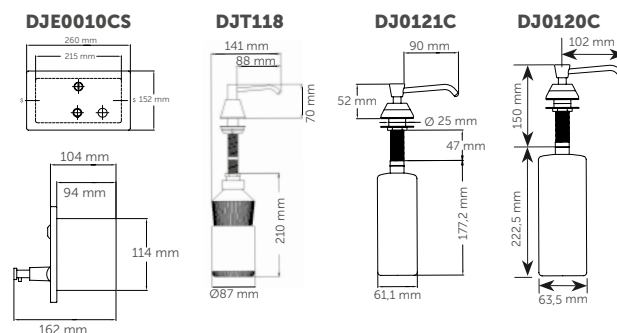



DISPENSADORES DE SABÃO: TABELA



	MODELO	ACIONAMENTO		MATERIAL / ACABAMENTO								DEPÓSITO		ENCASTRÁVEL
		Manual	Automático	Aço inox AISI 304 branco	Aço inox AISI 304 preto	Aço inoxidável AISI 304 brilhante	Aço inoxidável acetinado AISI 304	Aço inoxidável AISI 304 epóxi RAL	Latão cromado	Alumínio	ABS	Aço inoxidável	Termoplástico	
	DJ0037A-AB-AC-ACS		●	●	●	●	●						●	
	DJF0038A-AB-AC-ACS		●	●	●	●	●						●	
	DJS0039A-AB-AC-ACS		●	●	●	●	●						●	
	DJ0080ACS		●										●	
	DJF0080ACS		●										●	
	DJ0050A		●								●			
	DJ0160AS		●						●				●	
	DJ0252AC		●				●						●	
	DJ0031	●		●	●	●	●						●	
	DJF0032	●		●	●	●	●						●	
	DJS0033	●		●	●	●	●						●	
	DJ0112C-CS	●				●	●						●	
	DJ0111C-CS	●				●	●						●	
	DJ0110C	●				●							●	
	DJ0090C-CS DJ0092C-CS	●							●				●	
	DJ0010F DJ0020F	●								●			●	
	DJ0515F	●								●			●	
	DJ0561F/63F DJ0523	●								●			●	
	DJP0034-B-C-CS	●		●	●	●	●						●	
	DJFP035-B-C-CS	●		●	●	●	●						●	
	DJSP036-B-C-CS	●		●	●	●	●						●	
	DJ0053-CS-RAL	●		●			●	●					●	
	DJ0062-CS-RAL	●		●			●	●					●	
	DJ0061-CS-RAL	●		●			●	●					●	
	DJ0054-CS-RAL	●		●			●	●					●	
	DJ0056 DJ0057	●							●				●	
	DJE0010CS	●					●						●	●
	DJ0120C	●							●			●	●	●
	DJ0121C	●							●			●	●	●
	DJT118	●							●			●	●	●

TABELA DE SABÕES PERMITIDOS

Código de dos. de sabão	Classe da válvula	Código da válvula	Sabões permitidos	Densidade (Kg/dm ³)
DJ0031-B-C-CS DJP0034-B-C-CS DJ0037A-B-C-CS	VÁLVULA DE SABÃO	RCDJ0031-V	Sabão líquido e gel hidroalcoólico	0,9 - 1,35
DJF0032-B-C-CS DJFP035-B-C-CS DJF0038A-B-C-CS	VÁLVULA ESPUMA	RCDJF0032-V	Sabão em espuma	0,95 - 1,05
DJS0033-B-C-CS DJSP036-B-C-CS	VÁLVULA AEROSSOL	RCDJS0033-V	Sabão líquido desinfetante ⁽¹⁾	máx. 0,8

(1) Teor máximo de álcool 80 %.

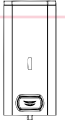
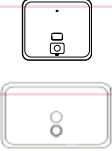
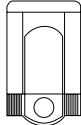
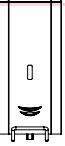
DISPENSADORES DE SABÃO: TABELA

INSTALAÇÃO		CAPACIDADE											ADEQUADO PARA			MODELO	
Vertical	Horizontal	3,00 L	1,50 L	1,40 L	1,30 L	1,20 L	1,10 L	1,00 L	0,95 L	0,80 L	0,60 L	0,48 L	0,35 L	Ginásios Centros desportivos	Hospitais Centros de cuidados de saúde		Hotéis Outras instalações
•								•						•	•	•	DJ0037A-AB-AC-ACS
•								•						•	•	•	DJF0038A-AB-AC-ACS
•								•						•	•	•	DJS0039A-AB-AC-ACS
•						•										•	DJ0080ACS
•						•										•	DJF0080ACS
•						•								•	•	•	DJ0050A
•										•				•	•	•	DJ0160AS
•			•											•	•	•	DJ0252AC
•			•											•	•	•	DJ0031
•			•											•	•	•	DJF0032
•			•											•	•	•	DJS0033
	•							•						•	•	•	DJ0112C-CS
•								•						•	•	•	DJ0111C-CS
•													•	•	•	•	DJ0110C
•													•		•	•	DJ0090C-CS DJ0092C-CS
•								•						•	•	•	DJ0010F DJ0020F
•						•								•	•	•	DJ0515F
•								•	•				•	•	•	•	DJ0561F/63F DJ0523
•			•											•	•	•	DJP0034-B-C-CS
•			•											•	•	•	DJFP035-B-C-CS
•			•											•	•	•	DJSP036-B-C-CS
•		•												•	•	•	DJ0053-CS-RAL
•						•								•	•	•	DJ0062-CS-RAL
•											•			•	•	•	DJ0061-CS-RAL
•											•			•	•	•	DJ0054-CS-RAL
•								•				•		•	•		DJ0056 DJ0057
•				•										•	•	•	DJE0010CS
•												•		•	•	•	DJ0120C
•												•		•	•	•	DJ0121C
•				•					•					•	•	•	DJT118

05

Damos-lhe todo
o conforto

**DISPENSADORES DE
PAPEL HIGIÉNICO**



Para rolo de papel, rolo padrão
(1, 2 ou 3 unid.) ou toalhas higiênicas.

DISPENSADORES DE PAPEL HIGIÊNICO

- » Grande variedade de dispensadores de papel higiênico, funcionais e fáceis de integrar em qualquer ambiente de casa de banho. Fabricado em diferentes materiais (aço, aço inoxidável, etc.) e com diferentes acabamentos (branco, preto, brilhante, acetinado, etc.).
- » Soluções que aceitam rolos de papel com diferentes diâmetros e diferentes tamanhos de cânulas.
- » Incluem sistemas de travagem do papel que otimizam o consumo do mesmo.
- » Visor exterior que indica o nível de papel.
- » Fecho de chave especial para proteger contra o vandalismo.



Dispensadores de papel higiênico

INDUSTRIAL/ROLO DE PAPEL Ø230 MM



PR2783

CAPACIDADE: máx. bobina Ø230 mm

MATERIAL: aço

ACABAMENTO: epóxi branco



PR2783B

CAPACIDADE: máx. bobina Ø230 mm

MATERIAL: aço

ACABAMENTO: epóxi preto mate



PR2783C

CAPACIDADE: máx. bobina Ø230 mm

MATERIAL: aço inox AISI 304

ACABAMENTO: brilhante



PR2783CS

CAPACIDADE: máx. bobina Ø230 mm

MATERIAL: aço inox AISI 304

ACABAMENTO: acetinado

NOVO



RPR2700CS OPCIONAL
Prateleira porta-rolos para colocar objetos

DIM.: 180 x 123 x 84 mm

MATERIAL: aço inox AISI 304

ACABAMENTO: acetinado

COMPONENTES E MATERIAIS

PR2783 · PR2783B · PR2783C · PR2783CS

Desenho adequado para fácil integração na casa de banho.

Corpo de 3 peças.

Tampa de uma só peça, rebatível para reabastecimento.

Placa traseira com várias ranhuras para fácil instalação.

Eixo extraível que permite uma variedade de tamanhos de recargas de papel (2 posições).

Ranhura na frente para visualização do nível de conteúdo.

Travão antirrotação por inércia, para otimizar a distribuição de papel.

Fechadura com chave padrão Mediclinics.

CARACTERÍSTICAS TÉCNICAS

PR2783 · PR2783B · PR2783C · PR2783CS

Espessura do corpo e da tampa	0,8 mm
Peso (vazio)	1,25 kg
Capacidade do rolo de papel	máx. Ø230 mm
Largura do rolo de papel	máx. 115 mm
Cânula de rolo de papel (mínimo)	mín. Ø45 mm
Altura de instalação recomendada	65-75 cm até ao ponto mais baixo

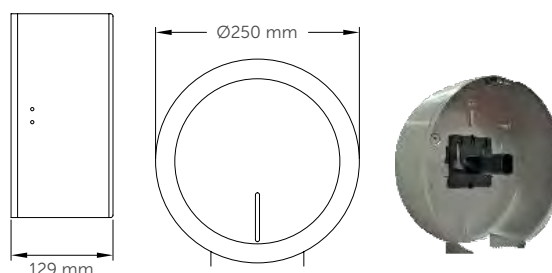

Dispensadores de papel higiênico

INDUSTRIAL/
ROLO DE PAPEL Ø230 MM



PR0783

CAPACIDADE: máx. bobina
Ø230 mm

MATERIAL: aço

ACABAMENTO: epóxi branco



PR0783C

CAPACIDADE: máx. bobina
Ø230 mm

MATERIAL: aço inox AISI 304

ACABAMENTO: brilhante



PR0783CS

CAPACIDADE: máx. bobina
Ø230 mm

MATERIAL: aço inox AISI 304

ACABAMENTO: acetinado

NOVO



**RPR2700CS
OPCIONAL**

Prateleira
porta-rolos para
colocar objetos

DIM.: 180 x 123 x 84 mm

MATERIAL: aço inox AISI 304

ACABAMENTO: acetinado

COMPONENTES E MATERIAIS

PR0783 · PR0783C · PR0783CS

Corpo de 3 peças.

Tampa de uma só peça, rebatível para reabastecimento.

Parte traseira com suporte separador, à prova de humidade.

Ranhura de nível de conteúdo na frente.

Eixo em aço inoxidável AISI 304 com travão antirrotação por inércia, para otimizar a distribuição de papel. O seu diâmetro permite a eventual utilização de papel padrão.

Fecho com chave padrão Mediclinics.

CARACTERÍSTICAS TÉCNICAS

PR0783 · PR0783C · PR0783CS

Espessura do corpo e da tampa	0,8 mm
Peso (vazio)	1,30 kg
Capacidade do rolo de papel	máx. Ø230 mm
Cânula de rolo de papel	Ø45-Ø56 mm
Largura do rolo de papel	máx. 115 mm
Altura de instalação recomendada	65-75 cm até ao ponto mais baixo

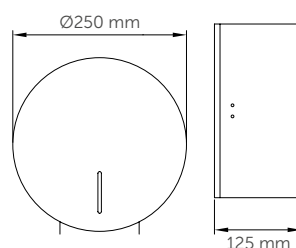

Dispensadores de papel higiénico

INDUSTRIAL/ROLO DE PAPEL
Ø230 / Ø330 MM



PR0513

CAPACIDADE: máx. bobina
Ø230 mm

MATERIAL: Termoplástico ABS

ACABAMENTO: branco



PR0302

CAPACIDADE: máx. bobina
Ø330 mm

MATERIAL: aço inox AISI 304

ACABAMENTO: epóxi branco



PR0302CS

CAPACIDADE: máx. bobina
Ø330 mm

MATERIAL: aço inox AISI 304

ACABAMENTO: acetinado

 Aço inox antidedadas



PR0302RAL

 **CONSULTAR**

+info: pág. 310. Montante final a pagar consoante a cor.

CAPACIDADE: máx. bobina
Ø330 mm

MATERIAL: aço inox AISI 304

ACABAMENTO: epóxi RAL

COMPONENTES E MATERIAIS PR0513 · PR0302 · PR0302CS · PR0302RAL

Visor do nível de conteúdo na frente.

PR0513

- Eixo de poliamida.

PR0302 · PR0302CS · PR0302RAL

- Corpo soldado a laser.
- Eixo em aço inoxidável AISI 304 com travão antirrotação por inércia, para otimizar a distribuição de papel.
- Cobertura inclinada para evitar a acumulação de resíduos.

CARACTERÍSTICAS TÉCNICAS PR0513 · PR0302 · PR0302CS · PR0302RAL

PR0513

Espessura do corpo e da tampa	3 mm
Peso (vazio)	0,5 kg
Capacidade do rolo de papel	máx. Ø230 mm
Cânula de rolo de papel	máx. Ø45 mm

PR0302 · PR0302CS · PR0302RAL

Espessura do corpo	1,2 mm
Espessura da tampa	0,8 mm
Peso (vazio)	1,75 kg
Capacidade do rolo de papel	máx. Ø330 mm
Cânula de rolo de papel	máx. Ø56 mm
Largura do rolo	máx. 120 mm

PR0513 · PR0302 · PR0302CS · PR0302RAL

Altura de instalação recomendada	65-75 cm até ao ponto mais baixo
----------------------------------	----------------------------------

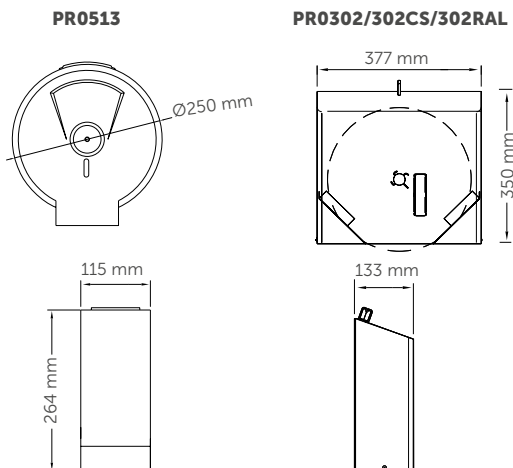

Dispensadores de papel higiênico

INDUSTRIAL/ROLO DE PAPEL Ø275 MM



PR2787

CAPACIDADE: máx. bobina Ø275 mm
MATERIAL: aço
ACABAMENTO: epóxi branco

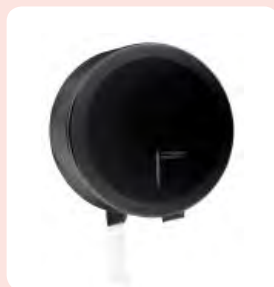

PR2787B

CAPACIDADE: máx. bobina Ø275 mm
MATERIAL: aço
ACABAMENTO: epóxi preto mate



PR2787C

CAPACIDADE: máx. bobina Ø275 mm
MATERIAL: aço inox AISI 304
ACABAMENTO: brilhante



PR2787CS

CAPACIDADE: máx. bobina Ø275 mm
MATERIAL: aço inox AISI 304
ACABAMENTO: acetinado

NOVO



RPR2700CS OPCIONAL

Prateleira porta-rolos para colocar objetos

DIM.: 180 x 123 x 84 mm
MATERIAL: aço inox AISI 304
ACABAMENTO: acetinado

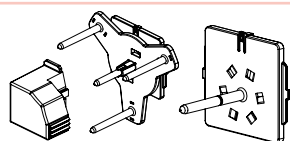

3 rolos sem cânula

3 rolos com cânula

KIT 2789

Eixo opcional para 3 rolos

MATERIAL: termoplástico
ACABAMENTO: preto

8,30€

ACESSÓRIO OPCIONAL
DISPONÍVEL EM SEPARADO

COMPONENTES E MATERIAIS

PR2787 · PR2787B · PR2787C · PR2787CS

Desenho adequado para fácil integração na casa de banho.

Corpo de 3 peças.

Tampa de uma só peça, rebatível para reabastecimento.

Placa traseira com várias ranhuras para fácil instalação.

Eixo extraível que permite uma variedade de tamanhos de recarga de papel (2 posições).

Ranhura na frente para visualização do nível de conteúdo.

Travão antirrotação por inércia, para otimizar a distribuição de papel.

Fecho com chave padrão Mediclinics.

KIT 2789

- Eixo em termoplástico, com travão antirrotação por inércia, para otimizar a distribuição de papel. Substitui o eixo original, permitindo a utilização de até 3 rolos de papel padrão.

CARACTERÍSTICAS TÉCNICAS

PR2787 · PR2787B · PR2787C · PR2787CS

Espessura do corpo e da tampa	0,8 mm
Peso (vazio)	1,70 kg
Capacidade do rolo de papel	máx. Ø275 mm
Largura do rolo de papel	máx. 115 mm
Cânula de rolo de papel	mín. Ø45 mm
Altura de instalação recomendada	65-75 cm até ao ponto mais baixo

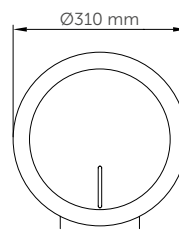
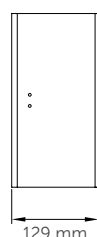

129 mm

Ø310 mm

Dispensadores de papel higiénico

INDUSTRIAL/ROLO DE PAPEL
Ø275 MM



PR0787

CAPACIDADE: máx. bobina
Ø275 mm

MATERIAL: aço

ACABAMENTO: epóxi branco



PR0787C

CAPACIDADE: máx. bobina
Ø275 mm

MATERIAL: aço inox AISI 304

ACABAMENTO: brilhante



PR0787CS

CAPACIDADE: máx. bobina
Ø275 mm

MATERIAL: aço inox AISI 304

ACABAMENTO: acetinado

NOVO



**RPR2700CS
OPCIONAL**
Prateleira porta-rolos para colocar objetos

DIM.: 180 x 123 x 84 mm
MATERIAL: aço inox AISI 304
ACABAMENTO: acetinado

COMPONENTES E MATERIAIS PR0787 · PR0787C · PR0787CS

- Corpo de 3 peças.
- Tampa de uma só peça, rebatível para reabastecimento.
- Parte traseira com suporte separador, à prova de humidade.
- Ranhura de nível de conteúdo na frente.
- Eixo em aço inoxidável AISI 304 com travão antirrotação por inércia, para otimizar a distribuição de papel. O seu diâmetro permite a eventual utilização de papel padrão.
- Fecho com chave padrão Mediclinics.

CARACTERÍSTICAS TÉCNICAS PR0787 · PR0787C · PR0787CS

Espessura do corpo e da tampa	0,8 mm
Peso (vazio)	1,75 kg
Capacidade do rolo de papel	máx. Ø275 mm
Cânula de rolo de papel	Ø45 - Ø56 mm
Largura do rolo de papel	máx. 115 mm
Altura de instalação recomendada	65-75 cm até ao ponto mais baixo

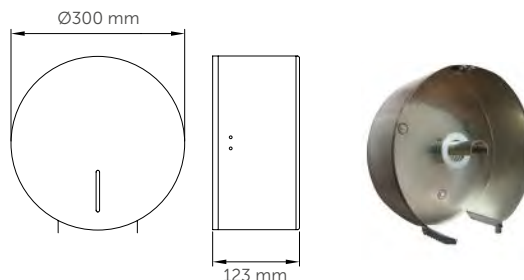

Dispensadores de papel higiénico

PADRÃO - 3 ROLOS DE PAPEL / BOBINA DE PAPEL Ø275 MM



PR2789

CAPACIDADE: 3 rolos
MATERIAL: aço
ACABAMENTO: epóxi branco

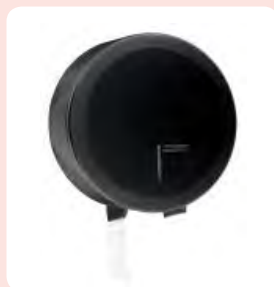

PR2789B

CAPACIDADE: 3 rolos
MATERIAL: aço
ACABAMENTO: epóxi preto mate



PR2789C

CAPACIDADE: 3 rolos
MATERIAL: aço inox AISI 304
ACABAMENTO: brilhante



PR2789CS

CAPACIDADE: 3 rolos
MATERIAL: aço inox AISI 304
ACABAMENTO: acetinado

NOVO



**RPR2700CS
OPCIONAL**

Prateleira
porta-rolos para
colocar objetos

DIM.: 180 x 123 x 84 mm
MATERIAL: aço inox AISI 304
ACABAMENTO: acetinado

ACESSÓRIO
OPCIONAL DISPONÍVEL
EM SEPARADO

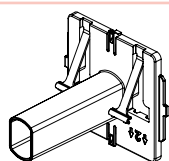

papel em bobina

9391005SMD

Eixo opcional para bobinas de papel

MATERIAL: termoplástico
ACABAMENTO: preto

COMPONENTES E MATERIAIS

PR2789 · PR2789C · PR2789CS · PR2789B

Corpo de 3 peças.

Tampa de uma só peça, rebatível para reabastecimento.

Eixo modular, em termoplástico, que permite a inserção de 3 rolos de papel padrão com ou sem cânula.

O rolo desce automaticamente assim que o anterior tiver sido consumido.

Ranhura de nível de conteúdo na frente.

Fecho com chave padrão Mediclinics.

9391005SMD

- Eixo em termoplástico, com travão antirrotação por inércia, para otimizar a distribuição de papel. Substitui o eixo original, permitindo a utilização de rolo de papel em bobinas.

CARACTERÍSTICAS TÉCNICAS

PR2789 · PR2789C · PR2789CS · PR2789B

Espessura do corpo e da tampa	0,8 mm
Peso (vazio)	1,75 kg
Largura do rolo de papel	máx. 115 mm
Capacidade em rolos de papel	3 unid.
Bobina de papel em rolo (eixo opcional)	máx. Ø275 mm
Cânula de rolo de papel	Ø45 - Ø56 mm
Altura de instalação recomendada	65-75 cm até ao ponto mais baixo

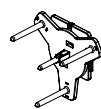
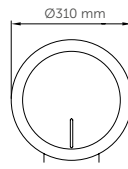

Eixo 3 rolos



3 rolos sem cânula



3 rolos com cânula

Dispensadores de papel higiênico

PADRÃO - 2/3 UNID.
ROLOS DE PAPEL



PR0781
CAPACIDADE:
3 rolos

PR0784
CAPACIDADE:
2 rolos

MATERIAL: **aço**
ACABAMENTO: **epóxi branco**

PR0784



PR0781C
CAPACIDADE:
3 rolos

PR0784C
CAPACIDADE:
2 rolos

MATERIAL: **aço inox AISI 304**
ACABAMENTO: **brilhante**

PR0781C



PR0781CS
CAPACIDADE:
3 rolos

PR0784CS
CAPACIDADE:
2 rolos

MATERIAL: **aço inox AISI 304**
ACABAMENTO: **acetinado**

PR0784CS

COMPONENTES E MATERIAIS

PR0781 · PR0784 · PR0781C · PR0784C
PR0781CS · PR0784CS

Corpo de 3 peças.

Tampa de uma peça sem juntas.

Ranhura de nível de conteúdo nos lados.

O rolo de papel desce quando o anterior é consumido, por meio de uma simples manipulação através da ranhura lateral.

Fecho com chave padrão Mediclinics.

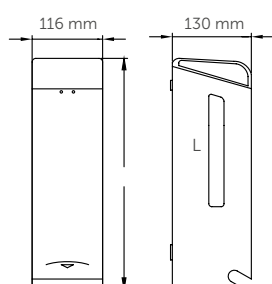

L
PR0781/C/CS: 380 mm
PR0784/C/CS: 290 mm

CARACTERÍSTICAS TÉCNICAS

PR0781 · PR0784 · PR0781C · PR0784C
PR0781CS · PR0784CS

Espessura do corpo e da tampa	0,8 mm
Diâmetro do rolo de papel	máx. Ø125 mm
Largura do rolo de papel	máx. Ø105 mm
Altura de instalação recomendada	65-75 cm até ao ponto mais baixo

PR0781 · PR0781C · PR0781CS

Capacidade em rolos de papel	3 unid.
Peso (vazio)	1,3 kg

PR0784 · PR0784C · PR0784CS

Capacidade em rolos de papel	2 unid.
Peso (vazio)	0,9 kg

Dispensadores de papel higiênico

PADRÃO - ROLO DE PAPEL 2 UNID.



PR0300

CAPACIDADE: **2 rolos**
MATERIAL: **aço inox AISI 304**
ACABAMENTO: **epóxi branco**



PR0300CS

Aço inox
antidagedas

CAPACIDADE: **2 rolos**
MATERIAL: **aço inox AISI 304**
ACABAMENTO: **acetinado**



PR0300RAL



CONSULTAR

+info: pág. 310. Montante final a pagar consoante a cor.

CAPACIDADE: **2 rolos**
MATERIAL: **aço inox AISI 304**
ACABAMENTO: **epóxi RAL**

COMPONENTES E MATERIAIS
PR0300 · PR0300CS · PR0300RAL

Corpo soldado a laser de uma só peça.

Eixo em aço inoxidável AISI 304 com travão antirrotação por inércia, para otimizar a distribuição de papel.

Cobertura inclinada para evitar a acumulação de resíduos.

O rolo de papel desce automaticamente quando o anterior tiver sido consumido.

Visor do nível de conteúdo na frente em policarbonato translúcido.

CARACTERÍSTICAS TÉCNICAS
PR0300 · PR0300CS · PR0300RAL

Espessura do corpo	1,2 mm
Espessura da tampa	0,8 mm
Peso (vazio)	1,45 kg
Capacidade em rolos de papel	2 unid.
Cânula de rolo de papel	Ø45 mm máx.
Rolo de papel	máx. 135 mm
Altura de instalação recom.	65-75 cm até ao ponto mais baixo

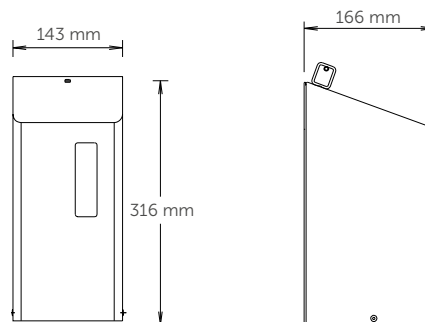

Dispensadores de papel higiénico

PADRÃO - ROLO DE PAPEL 2 UNID.



PR2784

CAPACIDADE: **2 rolos**
MATERIAL: **aço**
ACABAMENTO: **epóxi branco**



PR2784B

CAPACIDADE: **2 rolos**
MATERIAL: **aço**
ACABAMENTO: **epóxi preto mate**



PR2784C

CAPACIDADE: **2 rolos**
MATERIAL: **aço inox AISI 304**
ACABAMENTO: **brilhante**



PR2784CS

CAPACIDADE: **2 rolos**
MATERIAL: **aço inox AISI 304**
ACABAMENTO: **acetinado**

COMPONENTES E MATERIAIS

PR2784 · PR2784B · PR2784C · PR2784CS

Corpo de uma só peça.

Tampa de uma peça sem juntas.

Ranhura de nível de conteúdo nos lados.

Fecho com chave padrão Mediclinics.

O rolo de papel desce quando o anterior é consumido, por meio de uma simples manipulação através da ranhura lateral.

CARACTERÍSTICAS TÉCNICAS

PR2784 · PR2784B · PR2784C · PR2784CS

Espessura do corpo e da tampa	0,8 mm
Peso (vazio)	1,1 kg
Capacidade em rolos de papel	2 unid.
Rolo de papel	máx. Ø130 mm
Altura de instalação recom.	65-75 cm até ao ponto mais baixo

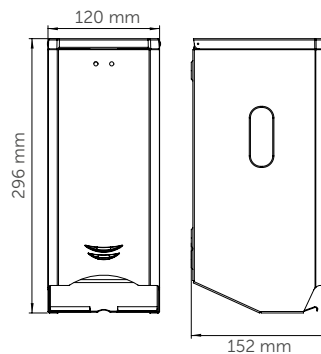

Dispensadores de papel higiênico

DISPENSADOR DE CAPAS DE TAMPODE SANITA DISPENSADOR DE TOALHITAS HIGIÉNICAS



DCA100CS

Dispensador de capas de tampo de sanita

CAPACIDADE: 250 capas de tampo de sanita
MATERIAL: aço inox AISI 304
ACABAMENTO: acetinado



DT0200

CAPACIDADE: 650 toalhas higiênicas Z
MATERIAL: aço inox AISI 304
ACABAMENTO: pintura epóxi branco



DT0200CS

CAPACIDADE: 650 toalhas higiênicas Z
MATERIAL: aço inox AISI 304
ACABAMENTO: acetinado



DT0200RAL



CONSULTAR

+info: pág. 310. Montante final a pagar consoante a cor.

CAPACIDADE: 650 toalhas higiênicas Z
MATERIAL: aço inox AISI 304
ACABAMENTO: epóxi RAL

COMPONENTES E MATERIAIS

DCA100CS

DCA100CS

- De uma só peça, corpo sem costuras.
- Abertura superior da caixa para reposição das capas de tampo da sanita.
- Sistema de abertura para fácil extração.

DT0200 · DT0200CS · DT0200RAL

Base soldada a laser em aço inoxidável, rebatível para reabastecimento.

Travão doseador que assegura a distribuição individual das toalhas.

Visor do nível de conteúdo na frente.

Cobertura inclinada para evitar a acumulação de resíduos.



A utilização combinada do dispensador de toalhas e do desinfetante para sanitas garante uma desinfecção completa dos aros das sanitas.

CARACTERÍSTICAS TÉCNICAS

DCA100CS

DCA100CS

Espessura do corpo e da frente	0,8 mm
Peso vazio	0,95 kg

DCA100CS

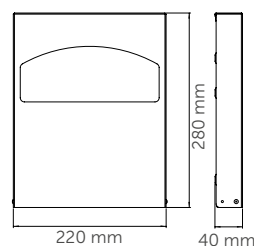

DT0200 · DT0200CS · DT0200RAL

Espessura da base	0,8 mm
Espessura da cobertura	1,2 mm
Peso (vazio)	1,8 kg
Capacidade de toalhas higiênicas Z	650 unid.
Altura de instalação recom.	130 - 160 cm até ao ponto mais baixo

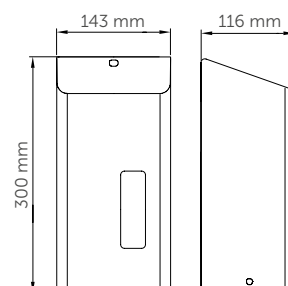

Dispensadores de papel higiênico

DISPENSADOR DE TOALHITAS HIGIÊNICAS



DTH100

CAPACIDADE: **400 toalhitas (aprox.)**

MATERIAL: **aço**

ACABAMENTO: **epóxi branco**



DTH100C

CAPACIDADE: **400 toalhitas (aprox.)**

MATERIAL: **aço inox AISI 304**

ACABAMENTO: **brilhante**



DTH100CS

CAPACIDADE: **400 toalhitas (aprox.)**

MATERIAL: **aço inox AISI 304**

ACABAMENTO: **acetinado**

COMPONENTES E MATERIAIS DTH100 · DTH100C · DTH100CS

Corpo de uma só peça com tampa para reabastecimento.

Tampa de uma peça sem juntas.

Visor de nível de conteúdo.

CARACTERÍSTICAS TÉCNICAS DTH100 · DTH100C · DTH100CS

Espessura do corpo e da tampa	0,8 mm
Capacidade de toalhitas	400 (aprox.)
Peso	0,9 kg
Altura de instalação recom.	130 - 160 cm até ao ponto mais baixo

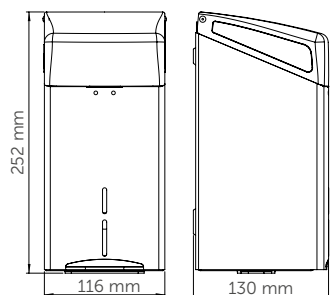

Dispensadores de papel higiênico

DISTRIBUIDOR DE SACOS HIGIÉNICOS



DBH100

CAPACIDADE: **50 sacos (aprox.)**
 MATERIAL: **aço**
 ACABAMENTO: **epóxi branco**



DBH100C

CAPACIDADE: **50 sacos (aprox.)**
 MATERIAL: **aço inox AISI 304**
 ACABAMENTO: **brilhante**



DBH100CS

CAPACIDADE: **50 sacos (aprox.)**
 MATERIAL: **aço inox AISI 304**
 ACABAMENTO: **acetinado**

COMPONENTES E MATERIAIS DBH100 · DBH100C · DBH100CS

Corpo em aço inoxidável AISI 304 de uma só peça.

CARACTERÍSTICAS TÉCNICAS DBH100 · DBH100C · DBH100CS

Espessura do corpo	0,8 mm
Capacidade de sacos	50 (aprox.)
Peso	0,5 kg

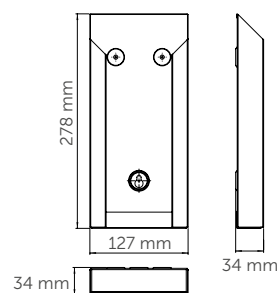

Dispensadores de papel higiênico

DISTRIBUIDOR DE SACOS HIGIÊNICOS



AI0920C

Distribuidor de sacos higiênicos

MATERIAL: aço inox AISI 304
ACABAMENTO: brilhante

AI0920CS

Distribuidor de sacos higiênicos

MATERIAL: aço inox AISI 304
ACABAMENTO: acetinado



AI0900

Distribuidor de sacos higiênicos

MATERIAL: aço inox AISI 304
ACABAMENTO: pintura epóxi branco



AI0900CS

Distribuidor de sacos higiênicos

MATERIAL: aço inox AISI 304
ACABAMENTO: acetinado



AI0900RAL

Distribuidor de sacos higiênicos



CONSULTAR

+info: pág. 310. Montante final a pagar consoante a cor.

MATERIAL: aço inox AISI 304
ACABAMENTO: epóxi RAL

COMPONENTES E MATERIAIS

AI0920C · AI0920CS · AI0900 · AI0900CS · AI0900RAL

Placa de montagem em aço inox AISI 304, para aparafusar ou fixar com fitas adesivas.

CARACTERÍSTICAS TÉCNICAS

AI0920C · AI0920CS · AI0900 · AI0900CS · AI0900RAL

AI0920C · AI0920CS

Espessura do corpo	0,8 mm
Espessura da placa	0,8 mm

AI0900 · AI0900CS · AI0900RAL

Espessura do corpo	1 mm
Espessura da placa	1 mm



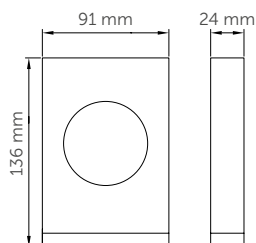

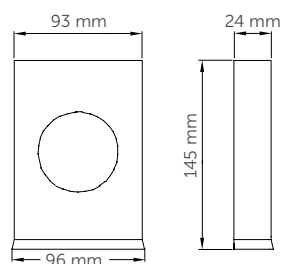

AI0920C · AI0920CS

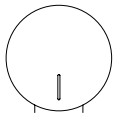

AI0900 · AI0900CS · AI0900RAL

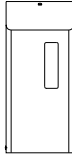

DOSEADORES DE PAPEL HIGIÊNICO: TABELA

	MODELO	MATERIAL / ACABAMENTO						ENCASTRADOS	TIPO DE PAPEL / CAPACIDADE		
		Aço epóxi branco	Aço epóxi preto	Aço inox AISI 304 epóxi branco	Aço inox AISI 304 cor RAL	Aço inox AISI 304 brilhante	Aço inox AISI 304 acetinado		ABS branco	PADRÃO	
										2 rolos	3 rolos
	PR2783	•									
	PR2783B		•								
	PR2783C					•					
	PR2783CS						•				
	PR0783	•									
	PR0783C					•					
	PR0783CS						•				
	PR0513							•			
	PR0302			•							
	PR0302CS						•				
	PR0302RAL				•						
	PR2787	•									
	PR2787B		•								
	PR2787C					•					
	PR2787CS						•				
	PR0787	•									
	PR0787C					•					
	PR0787CS						•				
	PR0789	•								•	
	PR0789C					•				•	
PR0789CS						•			•		
	PR0781/84	•							•	•	
	PR0781C/84C					•			•	•	
	PR0781CS/84CS						•		•	•	
	PR0300			•					•		
	PR0300CS						•		•		
PR0300RAL				•				•			
	PR2784	•							•		
	PR2784B		•						•		
	PR2784C					•			•		
	PR2784CS						•		•		
	DCA100CS						•				
	DT0200	•									
	DT0200CS						•				
	DT0200RAL				•						
	DTH100	•									
	DTH100C					•					
	DTH100CS						•				
	DBH100	•									
	DBH100C					•					
DBH100CS						•					

DOSEADORES DE PAPEL HIGIÊNICO: TABELA

TIPO DE PAPEL / CAPACIDADE			FORMA			FECHO COM CHAVE	ADEQUADO PARA				MODELO
BOBINA (INDUSTRIAL)			Quadrado	Retangular	Redondo		Ginásios e pavilhões desportivos ou equivalentes	Hospitais e centros de saúde	Hotéis e outros alojamentos	Centros comerciais, aeroportos ou equivalentes	
Ø230 mm	Ø275 mm	Ø330 mm									
•					•	•		•	•	•	PR2783
•					•	•	•	•	•	•	PR2783B
•					•	•	•	•	•	•	PR2783C
•					•	•	•	•	•	•	PR2783CS
•					•	•		•	•	•	PR0783
•					•	•	•	•	•	•	PR0783C
•					•	•	•	•	•	•	PR0783CS
•					•	•	•	•	•	•	PR0513
		•	•			•	•	•	•	•	PR0302
		•	•			•	•	•	•	•	PR0302CS
		•	•			•	•	•	•	•	PR0302RAL
	•				•	•		•	•	•	PR2787
	•				•	•	•	•	•	•	PR2787B
	•				•	•	•	•	•	•	PR2787C
	•				•	•	•	•	•	•	PR2787CS
	•				•	•		•	•	•	PR0787
	•				•	•	•	•	•	•	PR0787C
	•				•	•	•	•	•	•	PR0787CS
	•				•	•		•	•	•	PR0789
	•				•	•	•	•	•	•	PR0789C
	•				•	•	•	•	•	•	PR0789CS
				•		•		•	•	•	PR0781/84
				•		•	•	•	•	•	PR0781C/84C
				•		•	•	•	•	•	PR0781CS/84CS
				•		•	•	•	•	•	PR0300
				•		•	•	•	•	•	PR0300CS
				•		•	•	•	•	•	PR0300RAL
				•		•	•	•	•	•	PR2784
				•		•	•	•	•	•	PR2784B
				•		•	•	•	•	•	PR2784C
				•		•	•	•	•	•	PR2784CS
				•				•	•	•	DCA100CS
				•		•	•	•		•	DT0200
				•		•	•	•		•	DT0200CS
				•		•	•	•		•	DT0200RAL
				•		•		•	•	•	DTH100
				•		•		•	•	•	DTH100C
				•		•		•	•	•	DTH100CS
				•			•	•	•	•	DBH100
				•			•	•	•	•	DBH100C
				•			•	•	•	•	DBH100CS

06

Mimo para as
suas mãos

**DISPENSADORES DE
TOALHAS DE PAPEL**



Para todos os tipos de toalhas de papel
padrão: C/Z, rolo ou bobina.

DISPENSADORES DE TOALHAS DE PAPEL

- » Grande variedade de dispensadores de toalhas de papel, funcionais e fáceis de integrar em qualquer ambiente de casa de banho. Fabricados em diferentes materiais (aço, aço inoxidável, plástico, etc.) e com diferentes acabamentos (branco, preto, brilhante, acetinado, etc.).
- » Para montagem na parede ou encastrado.
- » Visor exterior que indica o nível de papel.
- » Fecho de chave especial para proteger contra o vandalismo.
- » Adequado para áreas com uma elevada frequência de passagem.

Dispensadores de toalhas de papel

TOALHA DOBRADA C/Z -
MONTAGEM SALIENTE NA PAREDE



DT2106

CAPACIDADE: **400-600**
toalhas C/Z

MATERIAL: **aço**

ACABAMENTO: **epóxi branco**



DT2106B

CAPACIDADE: **400-600**
toalhas C/Z

MATERIAL: **aço**

ACABAMENTO: **epóxi preto mate**



DT2106C

CAPACIDADE: **400-600**
toalhas C/Z

MATERIAL: **aço inox AISI 304**

ACABAMENTO: **brilhante**



DT2106CS

CAPACIDADE: **400-600**
toalhas C/Z

MATERIAL: **aço inox AISI 304**

ACABAMENTO: **acetinado**

COMPONENTES E MATERIAIS

DT2106 · DT2106B · DT2106C · DT2106CS

A geometria do bocal de saída minimiza o rasgar das toalhas de papel.

Porta fixada ao corpo por meio de 2 rebites que permitem a sua descida para reabastecimento.

Furos para abertura frontais para facilitar o reabastecimento de papel.

Ranhura de nível de conteúdo na frente.

Fecho com chave padrão Mediclinics.

CARACTERÍSTICAS TÉCNICAS

DT2106 · DT2106B · DT2106C · DT2106CS

Espessura do corpo e da tampa	0,8 mm
Peso (vazio)	1,8 kg
Capacidade para toalhas dobradas em C/Z	400 - 600 unid.
Altura instalação recomendada	130 - 160 cm até ao ponto mais baixo

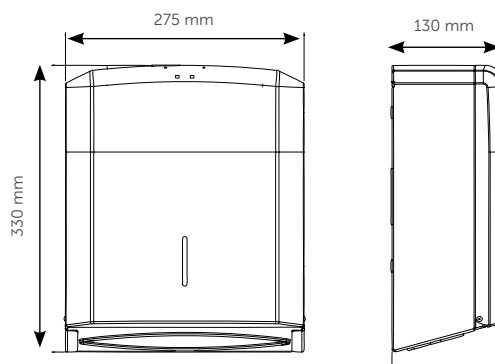

Dispensadores de toalhas de papel

TOALHA DOBRADA C/Z -
MONTAGEM SALIENTE NA PAREDE



COMPONENTES E MATERIAIS

DT0505 · DTM2106

DT0505

- Porta de uma só peça sem juntas, que pode ser descida para reabastecimento.
- Visor do nível de conteúdo na frente.

DTM2106

- A geometria do bocal de saída minimiza o rasgar das toalhas de papel.
- Concebido para ser colocado atrás de um espelho.

CARACTERÍSTICAS TÉCNICAS

DT0505 · DTM2106

Capacidade para toalhas dobradas em C/Z	400 - 500 unid.
Altura de instalação recom.	130 - 160 cm até ao ponto mais baixo

DT0505

Espessura do corpo	3 mm
Espessura da porta	3 mm

DTM2106

Espessura do corpo	0,8 mm
--------------------	--------

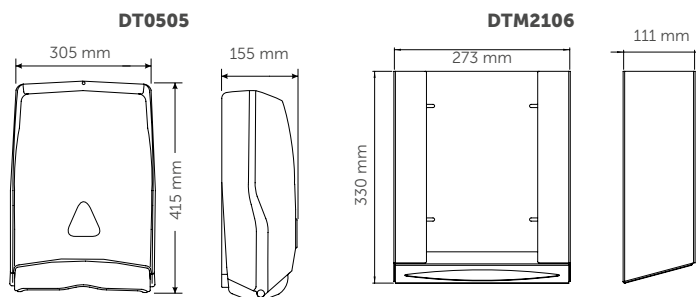

Dispensadores de toalhas de papel

TOALHA DOBRADA C/Z -
MONTAGEM SALIENTE NA PAREDE



DT0203
CAPACIDADE: 600-800 toalhas

DT0202
CAPACIDADE: 200-400 toalhas

MATERIAL: aço inox AISI 304
ACABAMENTO: epóxi branco



DT0203CS
CAPACIDADE: 600-800 toalhas

DT0202CS
CAPACIDADE: 200-400 toalhas

MATERIAL: aço inox AISI 304
ACABAMENTO: acetinado

Aço inox antidedadas



DT0203RAL
CAPACIDADE: 600-800 toalhas

DT0202RAL
CAPACIDADE: 200-400 toalhas

CONSULTAR
+Info: pág. 310. Montante final a pagar consoante a cor.

MATERIAL: aço inox AISI 304
ACABAMENTO: epóxi RAL



DT0600

CAPACIDADE: 200-400
toalhas C/Z

MATERIAL: alumínio anodizado
ACABAMENTO: acetinado

COMPONENTES E MATERIAIS

DT0203 · DT0202 · DT0203CS · DT0202CS
DT0203RAL · DT0202RAL · DT0600

DT0203/202/203CS/202CS/203RAL/202RAL · DT0600

- Porta rebatível para reabastecimento.
- Visor do nível de conteúdo na frente.
- Fecho com chave especial fornecida.

DT0203/202/203CS/202CS/203RAL/202RAL

- Travão doseador em termoplástico que assegura a distribuição individual das toalhas.

DT0600

- Parte superior sem tampa.

CARACTERÍSTICAS TÉCNICAS

DT0203 · DT0202 · DT0203CS · DT0202CS
DT0203RAL · DT0202RAL · DT0600

DT0203/202/203CS/202CS/203RAL/202RAL · DT0600

Espessura do corpo e da porta	0,8 mm
Altura de instalação recom.	130 - 160 cm até ao ponto mais baixo

DT0203/203CS/203RAL

Peso (vazio)	3,1 kg
Capacidade para toalhas dobradas em C/Z	600 - 800 unid.

DT0202/202CS/202RAL

Peso (vazio)	1,8 kg
Capacidade para toalhas dobradas em C/Z	200 - 400 unid.

DT0600

Peso (vazio)	0,75 kg
Capacidade para toalhas dobradas em C/Z	200 - 400 unid.

DT0203 - CS - RAL DT0202 - CS - RAL

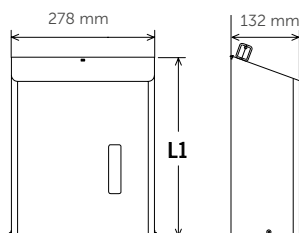

DT0600

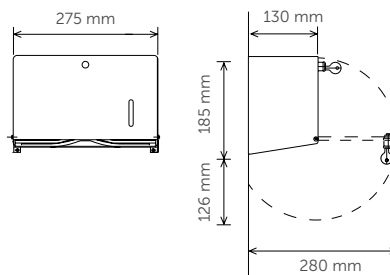

DT0203 / 203CS / 202 / 202CS
203RAL / 202RAL

L1

DT0203/203CS/203RAL: 350mm
DT0202/202CS/202RAL: 200mm

Dispensadores de toalhas de papel

TOALHA DOBRADA C/Z - SEMI-ENCASTRÁVEL/ ENCASTRÁVEL



COMPONENTES E MATERIAIS

DTE0020CS · DTE0040CS

Estrutura totalmente soldada.

Armação de uma só peça.

Bandeja com uma abertura nervurada que evita o rasgar das toalhas de papel.

Fecho com chave especial fornecida.

DTE0040CS

- Possibilidade de montagem saliente na parede, utilizando a armação em aço inoxidável KT0030CS.

CARACTERÍSTICAS TÉCNICAS

DTE0020CS

DTE0020CS	
Espessura do corpo e da porta	0,8 mm
Peso (vazio)	4,2 kg
Capacidade para toalhas dobradas em C/Z	200 - 400 unid.
Altura de instalação recom.	115 - 145 cm até ao ponto mais baixo

DTE0040CS	
Espessura do corpo	0,8 mm
Espessura da porta	0,8 mm
Capacidade	600-800 unid.

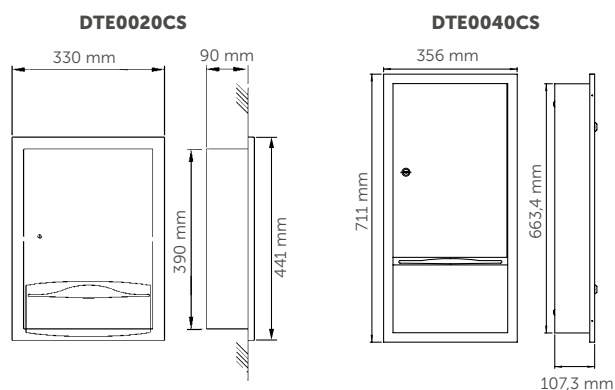

Dispensadores de toalhas de papel

ROLO MONTADO NA PAREDE
MANUAL - AUTOMÁTICO

MANUAL

AUTOMÁTICO

DTP025CS



CAPACIDADE: rolo de papel
Ø220 mm

MATERIAL: aço inox AISI 304

ACABAMENTO: acetinado

DT0206ACS

Superfície



CAPACIDADE: rolo de papel
Ø200 mm

MATERIAL: aço inox AISI 304

ACABAMENTO: acetinado



Aço inox
antidéticas

COMPONENTES E MATERIAIS

DTP025CS · DT0206ACS

Fecho com chave especial fornecida.

DTP025CS

- Para montagem na parede.
- Fecho frontal.
- Acionamento mediante alavanca.
- Aceita rolos de papel padrão de 205-210 mm de largura e Ø máximo de 220 mm.
- Capacidade extra para um rolo auxiliar de toalhas de papel com um Ø máximo de 100 mm.

DT0206ACS

Estrutura totalmente soldada.

Dispensador automático de toalhas.

Fecho com chave especial fornecida.

DT0206ACS

- Visor de conteúdo na parte da frente.
- Funciona com 4 pilhas alcalinas para 40 000 operações (não incluídas).

CARACTERÍSTICAS TÉCNICAS

DTP025CS · DT0206ACS

DTP025CS

Espessura do corpo e da porta	0,8 mm
Peso (vazio)	4,5 kg
Capacidade do rolo principal	Ø220 mm
Capacidade do rolo auxiliar	Ø100 mm
Altura de instalação recom.	115 - 145 cm até ao ponto mais baixo

DT0206ACS

Espessura do corpo	0,8 mm
Capacidade do rolo	Ø200 mm
Altura de instalação recom.	130 - 160 cm até ao ponto mais baixo

DTP025CS

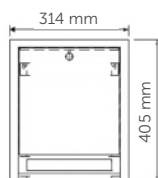

DT0206ACS

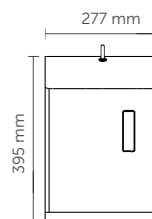

DT0206ACS

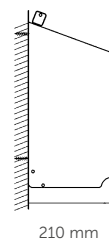
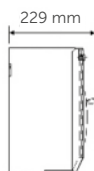

Dispensadores de toalhas de papel

ROLO SEMIAUTOMÁTICO/MANUAL
- MONTADO NA PAREDE

SEMIAUTOMÁTICO



DT0208ACS
Superfície

CAPACIDADE: rolo de papel
Ø200 mm

MATERIAL: aço inox AISI 304

ACABAMENTO: acetinado

MANUAL



DT0518F
Superfície

CAPACIDADE: Ø165 mm /
Ø240 mm

MATERIAL: ABS

ACABAMENTO: branco/fumado

COMPONENTES E MATERIAIS

DT0208ACS · DT0518F

DT0208ACS

- Estrutura totalmente soldada.
- Dispensador semiautomático. O utilizador puxa o papel, corta-o e é automaticamente dispensada uma nova folha de papel.
- Aceita rolos de papel não perfurados de 205 mm de largura e Ø 170 mm no máximo.

DT0518F

- Aceita papel em bobina ou toalhas dobradas C/Z.
- Porta que permite visualizar o nível de conteúdo.

CARACTERÍSTICAS TÉCNICAS

DT0208ACS · DT0518F

DT0208ACS

Espessura do corpo	0,8 mm
Capacidade do rolo	máx. Ø170 mm
Altura de instalação recom.	130 - 160 cm até ao ponto mais baixo

DT0518F

Peso (vazio)	0,9 kg
Capacidade do rolo	Ø165 mm
Capacidade para toalhas dobradas em C/Z	200 unid.

DT0208ACS

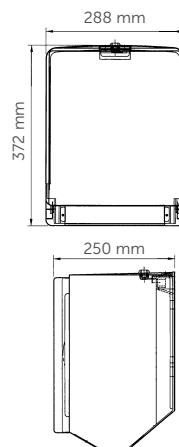

DT0518F

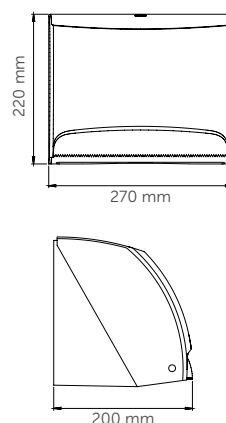

Dispensadores de toalhas de papel

BOBINA - MONTADA NA PAREDE



DT0303

CAPACIDADE: máx. rolo Ø250 mm

MATERIAL: aço

ACABAMENTO: epóxi branco



DT0303C

CAPACIDADE: máx. rolo Ø250 mm

MATERIAL: aço inox AISI 304

ACABAMENTO: brilhante



DT0303CS

CAPACIDADE: máx. rolo Ø250 mm

MATERIAL: aço inox AISI 304

ACABAMENTO: acetinado



DT0601

CAPACIDADE: máx rolo Ø220 mm

DT0602

CAPACIDADE: máx rolo Ø145 mm

MATERIAL: polipropileno

ACABAMENTO: branco/cinzento

COMPONENTES E MATERIAIS

DT0303 · DT0303C · DT0303CS · DT0601 · DT0602

DT0303 · DT0303C · DT0303CS

- Furos de escoamento na parte inferior para evitar a acumulação de água no interior do dispositivo.
- Porta de acesso deslizante com uma fenda como puxador.
- Peça de alojamento do rolo de papel em bobina em termoplástico.
- Sistema de distribuição otimizada de papel.
- Porta frontal, deslizante, que permite a montagem sob prateleiras e facilita a substituição do papel.
- Bocal de saída dentado para facilitar o corte do papel.
- Fecho com chave padrão Mediclinics.
- Adequado para estabelecimentos de manipulação de alimentos.

DT0601 · DT0602

- Dispensador de papel em bobina manual em polipropileno, para montagem saliente na parede.
- Aceita rolos de papel em bobina com um diâmetro máximo de 22 cm e uma altura máxima de 24 cm (DT0601), ou um diâmetro máximo de 14,5 cm e uma altura máxima de 23 cm (DT0602).
- O suporte contém um aditivo antimicrobiano que impede a proliferação de bactérias.

CARACTERÍSTICAS TÉCNICAS

DT0303 · DT0303C · DT0303CS · DT0601 · DT0602

DT0303 · DT0303C · DT0303CS

Espessura do corpo e da porta	0,8 mm
Peso (vazio)	3,1 kg
Papel em bobina	máx. Ø250 mm
Altura de instalação recom.	85 - 120 cm até ao ponto mais baixo

DT0601 · DT0602

Espessura do suporte	3 mm
Espessura da tampa	2 mm
Peso (vazio)	1 kg (DT0601) 0,45 kg (DT0602)
Papel em bobina	máx. Ø220 mm (DT0601) máx. Ø145 mm (DT0602)
Altura de instalação recom.	130 - 160 cm até ao ponto mais baixo

DT0303 · DT0303C · DT0303CS

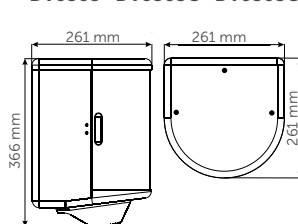

DT0601 · DT0602

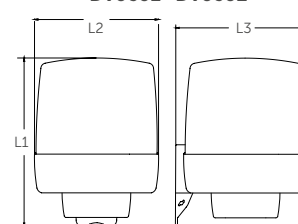

L1

DT0601: 340 mm
DT0602: 295 mm

L2

DT0601: 255 mm
DT0602: 165 mm

L3

DT0601: 265 mm
DT0602: 170 mm

Dispensadores de toalhas de papel

BOBINA - MONTAGEM NA PAREDE



DT0201

CAPACIDADE: máx. bobina
Ø200 mm
MATERIAL: aço inox
ACABAMENTO: epóxi branco



DT0201CS

CAPACIDADE: máx. bobina
Ø200 mm
MATERIAL: aço inox AISI 304
ACABAMENTO: acetinado



DT0201RAL



CONSULTAR
+info: pág. 310. Montante final a pagar consoante a cor.

CAPACIDADE: máx. bobina
Ø200 mm
MATERIAL: aço inox AISI 304
ACABAMENTO: epóxi RAL

COMPONENTES E MATERIAIS DT0201 · DT0201CS · DT0201RAL

- Corpo em aço inoxidável soldado a laser.
- Corpo rebatível para reabastecimento.
- Fechadura com chave especial fornecida.
- Visor do nível de conteúdo na frente.

CARACTERÍSTICAS TÉCNICAS DT0201 · DT0201CS · DT0201RAL

Espessura do corpo	0,8 mm
Espessura da cobertura	1 mm
Peso (vazio)	3 kg
Papel em bobina	máx. Ø200 mm
Altura de instalação recom.	130 - 160 cm até ao ponto mais baixo

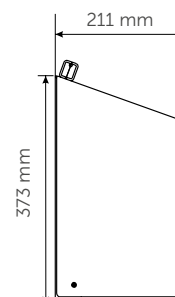
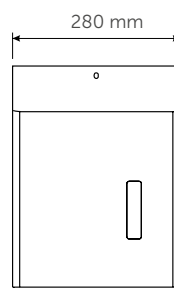

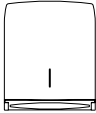
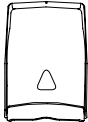
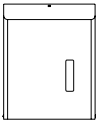
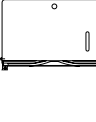
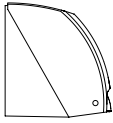
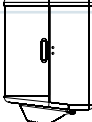
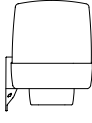
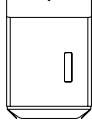

DISPENSADORES DE TOALHAS DE PAPEL: TABELA

	MODELO	MATERIAL / ACABAMENTO										INSTALAÇÃO	
		Aço epóxi branco	Aço epóxi preto mate	Aço inoxidável AISI 304 epóxi branco	Aço inoxidável AISI 304 brilhante	Aço inoxidável AISI 304 acetinado	Aço inoxidável AISI 304 MEDICOLOR	Alumínio anodizado	ABS branco	ABS branco/fu-mado	PP branco/cinzeno	Saltiente	Semiencastrado Encastrado
	DT2106	●										●	
	DT2106B		●									●	
	DT2106C				●							●	
	DT2106CS					●						●	
	DT0505							●				●	
	DTM2106											●	
	DT0202			●								●	
	DT0202CS					●						●	
	DT0202RAL						●					●	
	DT0203			●								●	
	DT0203CS					●						●	
	DT0203RAL						●					●	
	DT0600							●				●	
	DTE0020CS					●							●
	DTE0040CS					●							●
	DTP025CS					●						●	
	DT0206ACS					●						●	
	DT0208ACS					●						●	
	DT0518F								●			●	
	DT0303	●										●	
	DT0303C				●							●	
	DT0303CS					●						●	
	DT0601									●		●	
	DT0602									●		●	
	DT0201			●								●	
	DT0201CS					●						●	
	DT0201RAL						●					●	

DISPENSADORES DE TOALHAS DE PAPEL: TABELA

ABERTURA		TIPO DE PAPEL / CAPACIDADE								FECHO COM CHAVE	ADEQUADO PARA			MODELO
Abertura frontal	Abertura superior	DOBRADO C/Z			ROLO/BOBINA						Ginásios e centros desportivos	Hospitais e centros de saúde	Hotéis e outros alojamentos	
		200-400 unid.	400-600 unid.	600-1000 unid.	Ø145 mm	Ø145-155 mm	Ø200-220 mm	Ø220 mm	Ø250 mm					
	•		•							•	•	•	•	DT2106
	•		•							•	•	•	•	DT2106B
	•		•							•	•	•	•	DT2106C
	•		•							•	•	•	•	DT2106CS
•			•							•	•	•		DT0505
											•	•	•	DTM2106
	•	•								•	•	•		DT0202
	•	•								•	•	•		DT0202CS
	•	•								•	•	•		DT0202RAL
	•			•						•	•	•		DT0203
	•			•						•	•	•		DT0203CS
	•			•						•	•	•		DT0203RAL
•		•								•	•	•		DT0600
•		•								•	•	•	•	DTE0020CS
•										•	•	•	•	DTE0040CS
•								•		•	•	•	•	DTP025CS
•								•		•	•	•	•	DT0206ACS
•								•		•	•	•	•	DT0208ACS
•		•				•				•		•	•	DT0518F
•									•	•		•		DT0303
•									•	•		•		DT0303C
•									•	•		•		DT0303CS
	•								•	•	•	•		DT0601
					•					•	•	•		DT0602
	•							•		•	•	•		DT0201
	•							•		•	•	•		DT0201CS
	•							•		•	•	•		DT0201RAL

07

Um lugar para
cada coisa

**CESTOS DE PAPÉIS E
OUTROS RECIPIENTES**



Qualidade, design, versatilidade e grande durabilidade para a gestão diária de resíduos.

CESTOS DE PAPÉIS E OUTROS RECIPIENTES

- » Ampla gama de caixotes do lixo e recipientes de interior, fabricados em diferentes materiais (aço, aço inoxidável, etc.) e com diferentes acabamentos (branco, preto, brilhante, acetinado, etc.), com um design moderno e versátil que os torna muito fáceis de integrar em qualquer ambiente de casa de banho.
- » Perfeitos para serem colocados em áreas comuns, tais como escritórios, gabinetes, pavilhões, instalações desportivas, lojas, aeroportos, centros comerciais, etc.
- » Modelos para instalação de pé e/ou na parede (montagem saliente ou encastrada).
- » Desenho funcional para facilitar a manutenção.
- » Unidades universais adequadas para a gestão de quase todos os tipos de resíduos.

Cestos de papéis e outros recipientes

CESTOS DE PAPÉIS - COM TAMPA DE AUTO-RETORNO



PP0080
CAPACIDADE:
80 L

PP0065
CAPACIDADE:
65 L

MATERIAL: **aço**
ACABAMENTO: **epóxi branco**



PP0080C
CAPACIDADE:
80 L

PP0065C
CAPACIDADE:
65 L

MATERIAL: **aço inox AISI 304**
ACABAMENTO: **brilhante**



PP0080CS
CAPACIDADE:
80 L

PP0065CS
CAPACIDADE:
65 L

MATERIAL: **aço inox AISI 304**
ACABAMENTO: **acetinado**

COMPONENTES E MATERIAIS

**PP0080 · PP0065 · PP0080C
PP0065C · PP0080CS · PP0065CS**

Tampa de acionamento manual com auto-retorno.

Mola para retorno automático e 2 limitadores de borracha silenciadores.

Fixação interior que permite fixar o saco do lixo.

4 almofadas de borracha que isolam o fundo do caixote do lixo da humidade.

Pode ser apoiado no chão ou montado na parede.

CARACTERÍSTICAS TÉCNICAS

**PP0080 · PP0065 · PP0080C
PP0065C · PP0080CS · PP0065CS**

PP0080 · PP0080C · PP0080CS

Capacidade	80 L
L1	823 mm
Espessura do corpo	1 mm
Espessura da parte de cima	1,2 mm
Espessura da tampa	1 mm
Peso (vazio)	9,8 kg

PP0065 · PP0065C · PP0065CS

Capacidade	65 L
L1	673 mm
Espessura do corpo	1 mm
Espessura da parte de cima	1,2 mm
Espessura da tampa	1 mm
Peso (vazio)	8,4 kg

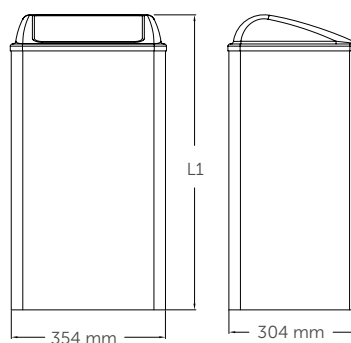

Cestos de papéis e outros recipientes

CESTOS DE PAPÉIS - COM TAMPA DE AUTO-RETORNO



PP0020

PP0050CAPACIDADE:
50 L**PP0020**CAPACIDADE:
18 LMATERIAL: aço inox AISI 304
ACABAMENTO: epóxi branco

PP0050CS

PP0050CSCAPACIDADE:
50 L**PP0020CS**CAPACIDADE:
18 LMATERIAL: aço inox AISI 304
ACABAMENTO: acetinado

PP0050RAL

PP0050RALCAPACIDADE:
50 L**PP0020RAL**CAPACIDADE:
18 L**CONSULTAR**

+info: pág. 310. Montante final a pagar consoante a cor.

MATERIAL: aço inox AISI 304
ACABAMENTO: epóxi RAL**COMPONENTES E MATERIAIS****PP0050 · PP0020 · PP0050CS
PP0020CS · PP0050RAL · PP0020RAL**

Pode ser apoiado no chão ou montado na parede.

Tampa com mola de auto-retorno.

4 almofadas de borracha que isolam o fundo do caixote do lixo da humidade.

Inclui 3 limitadores silenciadores.

Com suporte para colocar saco.

CARACTERÍSTICAS TÉCNICAS**PP0050 · PP0020 · PP0050CS
PP0020CS · PP0050RAL · PP0020RAL****PP0050 · PP0050CS · PP0050RAL**

Capacidade	50 L
Espessura do corpo e da parte de cima	1 mm
Espessura da tampa	0,8 mm
Peso (vazio)	7,25 kg

PP0020 · PP0020CS · PP0020RAL

Capacidade	18 L
Espessura do corpo e da parte de cima	1 mm
Espessura da tampa	0,8 mm
Peso (vazio)	4,25 kg

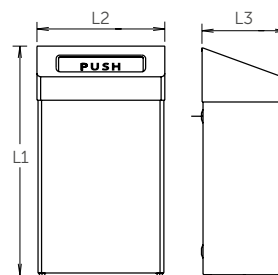
**PP0050 · PP0050CS · PP0050RAL
PP0020 · PP0020CS · PP0020RAL**

L1 x L2 x L3

PP0050/50CS/50RAL: 680x380x250 mm

PP0020/20CS/20RAL: 507x278x183 mm

Cestos de papéis e outros recipientes

CESTOS DE PAPÉIS -
ABERTOS



PP1080
CAPACIDADE:
80 L

PP1065
CAPACIDADE:
65 L

MATERIAL: **aço**
ACABAMENTO: **epóxi branco**



PP1080C
CAPACIDADE:
80 L

PP1065C
CAPACIDADE:
65 L

MATERIAL: **aço inox AISI 304**
ACABAMENTO: **brilhante**



PP1080CS
CAPACIDADE:
80 L

PP1065CS
CAPACIDADE:
65 L

MATERIAL: **aço inox AISI 304**
ACABAMENTO: **acetinado**

COMPONENTES E MATERIAIS

**PP1080 · PP1065 · PP1080C
PP1065C · PP1080CS · PP1065CS**

Pode ser apoiado no chão ou montado na parede.

Fixação interior que permite fixar o saco do lixo.

4 almofadas de borracha que isolam o fundo do caixote do lixo da humidade.

CARACTERÍSTICAS TÉCNICAS

**PP1080 · PP1065 · PP1080C
PP1065C · PP1080CS · PP1065CS**

PP1080 · PP1080C · PP1080CS	
Capacidade	80 L
L1	755 mm
Espessura do corpo	1 mm
Peso (vazio)	8,4 kg

PP1065 · PP1065C · PP1065CS	
Capacidade	65 L
L1	605 mm
Espessura do corpo	1 mm
Peso (vazio)	7 kg

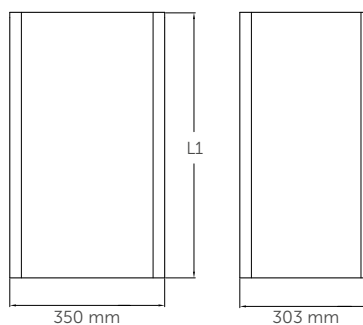

Cestos de papéis e outros recipientes

CESTOS DE PAPÉIS -
ABERTOS



COMPONENTES E MATERIAIS

PPA4279 · PPA4279B · PPA4279C · PPA4279CS

Pode ser apoiado no chão ou montado na parede.

Aro basculante fabricado em polipropileno preto, para segurar o saco.

Totalmente soldado, com cantos contínuos e sem rebarbas e zonas cortantes.



CARACTERÍSTICAS TÉCNICAS

PPA4279 · PPA4279B · PPA4279C · PPA4279CS

Capacidade	40 L
Espessura do corpo	0,8 mm
Peso (vazio)	5 kg

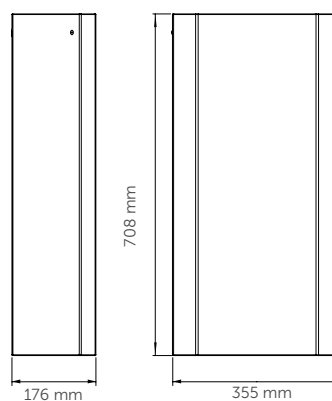

Cestos de papéis e outros recipientes

CESTOS DE PAPÉIS -
ABERTOS



COMPONENTES E MATERIAIS

PPA2279 · PPA2279B · PPA2279C · PPA2279CS

Pode ser apoiado no chão ou montado na parede.

Aro basculante fabricado em polipropileno preto, para segurar o saco.

Totalmente soldado, com cantos contínuos e sem rebarbas e zonas cortantes.



CARACTERÍSTICAS TÉCNICAS

PPA2279 · PPA2279B · PPA2279C · PPA2279CS

Capacidade	25 L
Espessura do corpo	0,8 mm
Peso (vazio)	3,7 kg

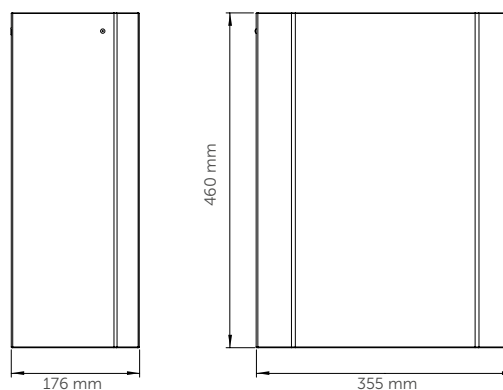

Cestos de papéis e outros recipientes

CESTOS DE PAPÉIS -
ABERTOS

NOVO



PP1018

PP1053
CAPACIDADE:
50 L

PP1018
CAPACIDADE:
18 L

MATERIAL: aço inox AISI 304
ACABAMENTO: epóxi branco

NOVO



PP1018RAL

PP1053RAL
CAPACIDADE:
50 L

PP1018RAL
CAPACIDADE:
18 L

medicolor

CONSULTAR
+Info: pág. 310. Montante final a pagar consoante a cor.

MATERIAL: aço inox AISI 304
ACABAMENTO: epóxi RAL

NOVO



PP1018CS

PP1053CS
CAPACIDADE:
50 L

PP1018CS
CAPACIDADE:
18 L

Aço inox antidedadas

MATERIAL: aço inox AISI 304
ACABAMENTO: acetinado

COMPONENTES E MATERIAIS

PP1053 · PP1018 · PP1053RAL · PP1018RAL
PP1053CS · PP1018CS

PP1053 · PP1018 · PP1053RAL · PP1018RAL · PP1053CS
PP1018CS

- Pode ser apoiado no chão ou montado na parede.
- Com suporte para colocar saco.
- Armação superior em aço inoxidável AISI 304.
- Superfícies soldadas a laser.
- 4 almofadas de borracha que isolam o fundo do caixote do lixo da humidade.

CARACTERÍSTICAS TÉCNICAS

PP1053 · PP1018 · PP1053RAL · PP1018RAL
PP1053CS · PP1018CS

PP1053 · PP1053RAL · PP1053CS

Capacidade	50 L
Espessura do corpo	1 mm
Peso (vazio)	7,2 kg

PP1018 · PP1018RAL · PP1018CS

Capacidade	18 L
Espessura do corpo	1 mm
Peso (vazio)	3 kg

PP1053 · PP1018 · PP1053RAL · PP1018RAL · PP1053CS · PP1018CS

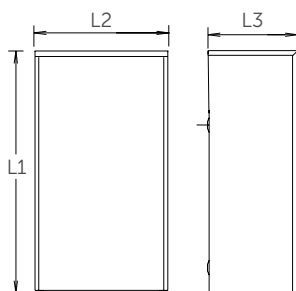

L1 x L2 x L3:
PP1053/RAL/CS:
566 x 377 x 251 mm
PP1018/RAL/CS:
386 x 275 x 180 mm

Cestos de papéis e outros recipientes

CESTOS DE PAPÉIS - ABERTOS - ENCASTRÁVEIS



PPE0010CS

Caixote do lixo encastrável

CAPACIDADE: **14,2 L**
MATERIAL: **aço inox AISI 304**
ACABAMENTO: **acetinado**



PPE0035CS

Caixote do lixo encastrável

CAPACIDADE: **5,4 L**
MATERIAL: **aço inox AISI 304**
ACABAMENTO: **acetinado**

COMPONENTES E MATERIAIS

PPE0010CS · PP0035CS

PPE0010CS

- Inclui uma tampa com auto-retorno e um fecho com chave para extrair o contentor de resíduos.
- Recipiente em termoplástico no interior.

PPE0035CS

- Tampa com auto-retorno de acionamento manual
- Recipiente em aço inox de 0,8 mm de espessura.

CARACTERÍSTICAS TÉCNICAS

PPE0010CS · PP0035CS

PPE0010CS

Capacidade	14,2 L
Espessura do corpo	0,8 mm
Espessura da porta	0,8 mm

PPE0035CS

Capacidade	5,4 L
Espessura do corpo	0,8 mm
Espessura da porta	1,2 mm

PPE0010CS

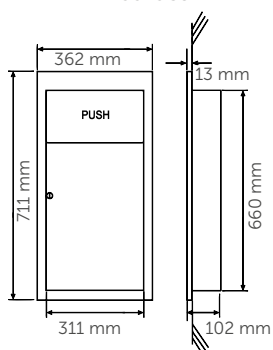

PPE0035CS

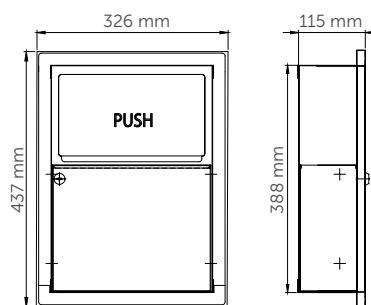

Cestos de papéis e outros recipientes

RECIPIENTES DE HIGIENE FEMININA -
MONTAGEM NA PAREDE COM TAMPA

NOVO



PP0006B

CAPACIDADE: 6 L
MATERIAL: aço
ACABAMENTO: epóxi branco

PP0006B

CAPACIDADE: 6 L
MATERIAL: aço
ACABAMENTO: epóxi preto mate



PP0006C

CAPACIDADE: 6 L
MATERIAL: aço inox AISI 304
ACABAMENTO: brilhante



PP0006CS

CAPACIDADE: 6 L
MATERIAL: aço inox AISI 304
ACABAMENTO: acetinado

COMPONENTES E MATERIAIS

PP0006 · PP0006B · PP0006C · PP0006CS

PP0006 · PP0006B · PP0006C · PP0006CS

- Pode ser colocado no chão ou montado na parede com 2 parafusos pela parte de trás.
- A tampa sobressai do corpo em 3,5 mm para uma abertura fácil. Fixada ao corpo por meio de dois semieixos que articulam a tampa.

CARACTERÍSTICAS TÉCNICAS

PP0006 · PP0006B · PP0006C · PP0006CS

Capacidade	6 L
Espessura do corpo	0,8 mm
Espessura da tampa	0,8 mm
Peso (vazio)	1,5 kg

PP0006 / 6B / 6C / 6CS

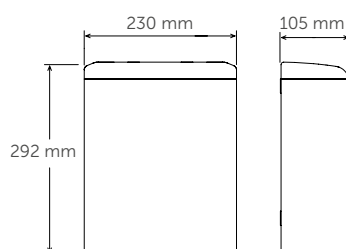

Cestos de papéis e outros recipientes

RECIPIENTES DE HIGIENE FEMININA - MONTAGEM NA PAREDE COM TAMPA DUPLA - ENCASTRÁVEIS



PP0010
CAPACIDADE: 10 L

PP0018
CAPACIDADE:
18 L

MATERIAL: aço inox AISI 304
ACABAMENTO: epóxi branco



PP0010CS
CAPACIDADE: 10 L

PP0018CS
CAPACIDADE:
10 L

MATERIAL: aço inox AISI 304
ACABAMENTO: acetinado



PP0010RAL
CAPACIDADE: 10 L

PP0018RAL
CAPACIDADE:
18 L

medicolor
CONSULTAR
+info: pág. 310. Montante final a pagar consoante a cor.

MATERIAL: aço inox AISI 304
ACABAMENTO: epóxi RAL

COMPONENTES E MATERIAIS

PP0018 · PP0010 · PP0018CS · PP0010CS
PP0018RAL · PP0010RAL

PP0018 · PP0010 · PP0018CS · PP0010CS
PP0018RAL · PP0010RAL

- Pode ser colocado no chão ou montado na parede com 2 parafusos pela parte de trás.
- A parte de cima inclui um sistema de tampa dupla que esconde o conteúdo do recipiente quando a pega é levantada.
- Todas as superfícies são lisas e soldadas a laser, pelo que podem ser limpas minuciosamente, por dentro e por fora.
- Manípulo em aço inoxidável.
- 4 almofadas de borracha que isolam o fundo do caixote do lixo da humidade.

CARACTERÍSTICAS TÉCNICAS

PP0018 · PP0010 · PP0018CS · PP0010CS
PP0018RAL · PP0010RAL

PP0018 · PP0018CS · PP0018RAL	
Capacidade	18 L
Espessura do corpo, parte de cima e tampa	0,8 mm
Peso (vazio)	5,35 kg

PP0010 · PP0010CS · PP0010RAL	
Capacidade	10 L
Espessura do corpo, parte de cima e tampa	0,8 mm
Peso (vazio)	2,9 kg

PP0018/18CS/18RAL · PP0010/10CS/10RAL

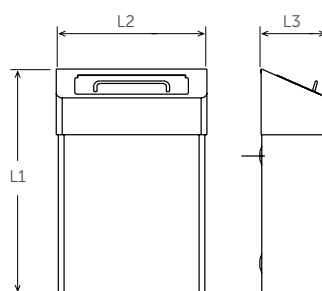

L1 x L2 x L3:
PP0018/18CS/18RAL:
 507 x 278 x 183 mm
PP0010/10CS/10RAL:
 424 x 270 x 125 mm

Cestos de papéis e outros recipientes

CAIXOTES DO LIXO DE PEDAL - QUADRADOS

PP1214

 CAPACIDADE:
14,5 L
PP1206

 CAPACIDADE: **6 L**

 MATERIAL: **aço**
 ACABAMENTO: **branco**

PP1214C

 CAPACIDADE:
14,5 L
PP1206C

 CAPACIDADE: **6 L**

 MATERIAL: **aço inox AISI 410**
 ACABAMENTO: **brilhante**

PP1214CS

 CAPACIDADE:
14,5 L
PP1206CS

 CAPACIDADE: **6 L**

 MATERIAL: **aço inox AISI 410**
 ACABAMENTO: **acetinado**
COMPONENTES E MATERIAIS
PP1214 · PP1206 · PP1214C
PP1206C · PP1214CS · PP1206CS

Corpo e tampa quadrados.

Tampa silenciosa e antidor.

Caixaote interior em polipropileno, com pega metálica.

Pega na parte superior para facilitar o transporte do caixaote.

 Pedal em termoplástico preto, antiderrapante.
 Pressionar o pedal aciona a abertura da tampa.

Base de plástico preto com apoio direto no chão, antiderrapante, que isola o fundo do caixaote da humidade.

CARACTERÍSTICAS TÉCNICAS
PP1214 · PP1206 · PP1214C
PP1206C · PP1214CS · PP1206CS
PP1214 · PP1214C · PP1214CS

Capacidade	14,5 L
Peso	3,2 kg

PP1206 · PP1206C · PP1206CS

Capacidade	6 L
Peso	1,6 kg

L1 x L2 x L3:
PP1214/1214C/1214CS:
 380 x 238 x 318 mm

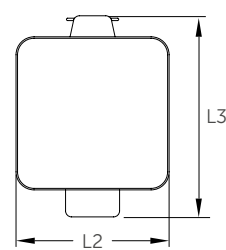
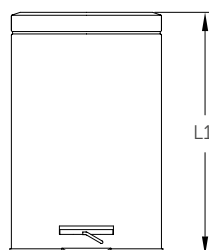
PP1206/1206C/1206CS:
 290 x 200 x 280 mm

Cestos de papéis e outros recipientes

CAIXOTES DO LIXO COM PEDAL - CILÍNDRICOS



PP1321
CAPACIDADE: 20 L

PP1312
CAPACIDADE: 12 L

PP1305
CAPACIDADE: 5 L

PP1303
CAPACIDADE: 3 L

MATERIAL: **aço**
ACABAMENTO: **branco**



PP1321C
CAPACIDADE: 20 L

PP1312C
CAPACIDADE: 12 L

PP1305C
CAPACIDADE: 5 L

PP1303C
CAPACIDADE: 3 L

MATERIAL: **aço inox AISI 410**
ACABAMENTO: **brilhante**



PP1321CS
CAPACIDADE: 20 L

PP1312CS
CAPACIDADE: 12 L

PP1305CS
CAPACIDADE: 5 L

PP1303CS
CAPACIDADE: 3 L

MATERIAL: **aço inox AISI 410**
ACABAMENTO: **acetinado**

COMPONENTES E MATERIAIS

PP1321/C/CS · PP1312/C/CS
PP1305/C/CS · PP1303/C/CS

Corpo cilíndrico.

Tampa silenciosa e antidor.

Caixote interior em polipropileno, com pega metálica.

Pega na parte superior para facilitar o transporte do caixote.

Pedal em termoplástico preto, antiderrapante.

Base de plástico preto, antiderrapante, que isola o fundo do caixote da humidade.

CARACTERÍSTICAS TÉCNICAS

PP1321/C/CS · PP1312/C/CS
PP1305/C/CS · PP1303/C/CS

PP1321 · PP1321C · PP1321CS	
Capacidade	20 L
Peso	1,9 kg
PP1312 · PP1312C · PP1312CS	
Capacidade	12 L
Peso	1,5 kg
PP1305 · PP1305C · PP1305CS	
Capacidade	5 L
Peso	0,8 kg
PP1303 · PP1303C · PP1303CS	
Capacidade	3 L
Peso	0,6 kg

L1 x LØ:
PP1321/C/CS: 450 x 290 mm
PP1312/C/CS: 392 x 249 mm
PP1305/C/CS: 275 x 205 mm
PP1303/C/CS: 250 x 168 mm

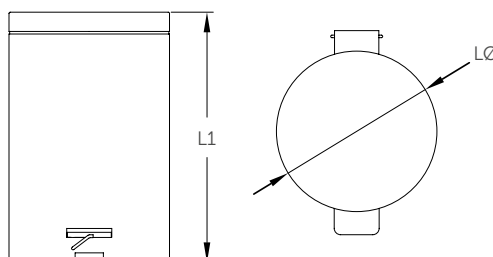

CESTOS DE PAPÉIS E OUTROS RECIPIENTES: TABELA

	MODELO	SUPERFÍCIE			ENCASTRÁVEIS	MATERIAL / ACABAMENTO			
		Tampa com auto-retorno	Tampa basculante	Abertos		Aço epóxi branco	Aço epóxi preto	Aço inoxidável 304 brilhante	Aço inoxidável 304 acetinado
	PP0080	●				●			
	PP0080C	●						●	
	PP0080CS	●							●
	PP0065	●				●			
	PP0065C	●						●	
	PP0065CS	●							●
	PP0050	●				●			
	PP0050CS	●							●
	PP0020	●				●			
	PP0020CS	●							●
	PP1080			●		●			
	PP1080C			●			●		
	PP1080CS			●				●	
	PP1065			●		●			
	PP1065C			●			●		
	PP1065CS			●				●	
	PPA2279 / PPA4279			●		●			
	PPA2279C / PPA4279C			●			●		
	PPA2279CS / PPA4279CS			●				●	
	PPA2279B / PPA4279B			●			●		
	PP1018			●		●			
	PP1018CS			●				●	
	PP1053			●		●			
	PP1053CS			●				●	
	PPE0010CS	●			●				●
	PPE0035CS	●			●				●

CESTOS DE PAPÉIS E OUTROS RECIPIENTES TABELA

CAPACIDADE									ADEQUADO PARA				MODELO
80-120 L	65 L	50 L	45 L	40 L	25 L	18 L	14 L	5,4 L	Escritórios, organismos públicos, escolas ou equivalentes	Hospitais, centros de saúde, hotéis	Aeropostos, centros comerciais ou equivalentes	Ginásios, centros desportivos	
●									●	●	●		PP0080
●									●	●	●	●	PP0080C
●									●	●	●	●	PP0080CS
	●								●	●	●		PP0065
	●								●	●	●	●	PP0065C
	●								●	●	●	●	PP0065CS
		●							●	●	●	●	PP0050
		●							●	●	●	●	PP0050CS
						●			●	●	●	●	PP0020
						●			●	●	●	●	PP0020CS
●									●	●	●		PP1080
●									●	●	●	●	PP1080C
●									●	●	●	●	PP1080CS
	●								●	●	●		PP1065
	●								●	●	●	●	PP1065C
	●								●	●	●	●	PP1065CS
				●	●				●	●	●	●	PPA2279 / PPA4279
				●	●				●	●	●	●	PPA2279C / PPA4279C
				●	●				●	●	●	●	PPA2279CS / PPA4279CS
				●	●				●	●	●	●	PPA2279B
						●			●	●	●	●	PP1018
						●			●	●	●	●	PP1018CS
		●							●	●	●	●	PP1053
		●							●	●	●	●	PP1053CS
							●		●	●	●	●	PPE0010CS
								●	●	●	●	●	PPE0035CS

CESTOS DE PAPÉIS E OUTROS RECIPIENTES: TABELA OUTROS RECIPIENTES

	MODELO	ABERTURA DA TAMPA			MATERIAL / ACABAMENTO						
		Com pedal	Manual	Tampa dupla manual	Aço epóxi branco / preto	Aço inox AISI 304 epóxi branco	Aço inox AISI 304 brilhante	Aço inox 304 epóxi acetinado	Aço branco	Aço nobre AISI 430/410 brilhante	Aço nobre AISI 430/410 acetinado
	PP0006 / B		●		●						
	PP0006C		●				●				
	PP0006CS		●					●			
	4A10-11		●					●			
	PP0010			●		●					
	PP0010CS			●				●			
	PP0018			●		●					
	PP0018CS			●				●			
	PP1206	●							●		
	PP1206C	●								●	
	PP1206CS	●									●
	PP1214	●							●		
	PP1214C	●								●	
	PP1214CS	●									●
	PP1303	●							●		
	PP1303C	●								●	
	PP1303CS	●									●
	PP1305	●							●		
	PP1305C	●								●	
	PP1305CS	●									●
	PP1312	●							●		
	PP1312C	●								●	
	PP1312CS	●									●
	PP1321	●							●		
	PP1321C	●								●	
	PP1321CS	●									●

CESTOS DE PAPÉIS E OUTROS RECIPIENTES TABELA OUTROS RECIPIENTES

CAPACIDADE								ADEQUADO PARA				MODELO
20 L	18 L	14,5 L	12 L	10 L	6 L	5 L	3 L	Universidades, escolas, escritórios, organismos públicos	Hospitais, centros de saúde, lares	Aeroportos, terminais, transportes e centros comerciais	Ginásios, centros desportivos	
					●			●	●	●		PP0006 / B
					●			●	●	●	●	PP0006C
					●			●	●	●	●	PP0006CS
					●			●	●	●	●	4A10-11
				●				●	●	●		PP0010
				●				●	●	●	●	PP0010CS
	●							●	●	●	●	PP0018
	●							●	●	●	●	PP0018CS
					●			●	●	●		PP1206
					●			●	●	●	●	PP1206C
					●			●	●	●	●	PP1206CS
		●						●	●	●		PP1214
		●						●	●	●	●	PP1214C
		●						●	●	●	●	PP1214CS
							●	●	●	●		PP1303
							●	●	●	●	●	PP1303C
							●	●	●	●	●	PP1303CS
						●		●	●	●		PP1305
						●		●	●	●	●	PP1305C
						●		●	●	●	●	PP1305CS
			●					●	●	●		PP1312
			●					●	●	●	●	PP1312C
			●					●	●	●	●	PP1312CS
●								●	●	●		PP1321
●								●	●	●	●	PP1321C
●								●	●	●	●	PP1321CS



08

A união faz
a força

UNIDADES COMBINADAS



Múltiplas soluções em equipamentos de casa de banho para comunidades no mesmo espaço.

UNIDADES DE LAVAGEM E SECAGEM E UNIDADES COMBINADAS

- » Armários multifunções com um design elegante e robusto, feitos em aço inoxidável AISI 304, que combinam dispensadores de toalhas de papel, cestos de papéis e secadores de mãos de alto desempenho.
- » Perfeitos para instalação em áreas de grande tráfego, tais como aeroportos, centros comerciais, ginásios, etc.
- » Dispensadores de toalhas de papel de carga frontal com cestos de papéis de grande capacidade.

Unidades combinadas

DISPENSADOR DE TOALHAS
DE PAPEL
+ SECADOR DE MÃOS
+ CESTO DE PAPÉIS



DTES0040CS
Capacidade do dispensador de toalhas de papel: 300-500 toalhas de papel dobradas C/Z
Capacidade do cesto de papéis: 24 L

MATERIAL: aço inoxidável AISI 304
ACABAMENTO: acetinado

NOVO



DTES0060CS
Capacidade do dispensador de toalhas de papel: 500-600 toalhas de papel dobradas C/Z
Capacidade do cesto de papéis: 23 L

MATERIAL: aço inoxidável AISI 304
ACABAMENTO: acetinado



KT0040CS
Armação opcional para montagem na parede. Modelos DTES0040CS e DTES0060CS

MATERIAL: aço inoxidável AISI 304
ACABAMENTO: acetinado

COMPONENTES E MATERIAIS DTES0040CS · DTES0060CS · KT0040CS

Estrutura totalmente soldada.

Duas portas com batente e fechadura frontal com chave fornecida para simplificar o reabastecimento de papel e o esvaziamento do cesto de papéis.

Bandeja com rebordo guarnecido para dispensar a toalha de papel sem rasgar.

Adequado para toalhas dobradas em C e com multidobra em Z.

Recipiente interior extraível em aço inoxidável AISI 304 para esvaziar o conteúdo.

Duas fechaduras com chave para proteger contra o vandalismo.

DTES0040CS

- Inclui um secador modelo Saniflow.

DTES0060CS

- Inclui um secador modelo Junior Plus.

KT0040CS

- Armação opcional para montagem na parede dos modelos DTES0040CS e DTES0060CS.
- Dimensões 1615 x 330 x 172 mm.

CARACTERÍSTICAS TÉCNICAS DTES0040CS · DTES0060CS · KT0040CS

DTES0040CS · DTES0060CS	
Espessura da porta	1,2 mm
Espessura do corpo principal e da bandeja de papel	0,8 mm
Toalha de papel dobrada em C/Z	300-500/500-600 unid.
Toalha de papel máx.	100 x 260 mm
Espessura do recipiente interior	0,5 mm
Capacidade do recipiente interior	24 L / 23 L
Tensão	220 - 240 V
Frequência	50/60 Hz
Isolamento elétrico	Classe I / Classe II
Consumo	10 A / 7 A
Potência total	2250 W / 1640 W
Velocidade do ar	100 km/h / 50 Km/h
Temperatura do ar d = 10 cm e temp. ambiente = 21 °C	50 °C / 57 °C
Pressão sonora (a 2 m)	68 dBA / 57 dBA
Altura de instalação recom.	1700-1800 mm no ponto mais alto
Altura de instalação recom. (1)	1600 mm no ponto mais alto

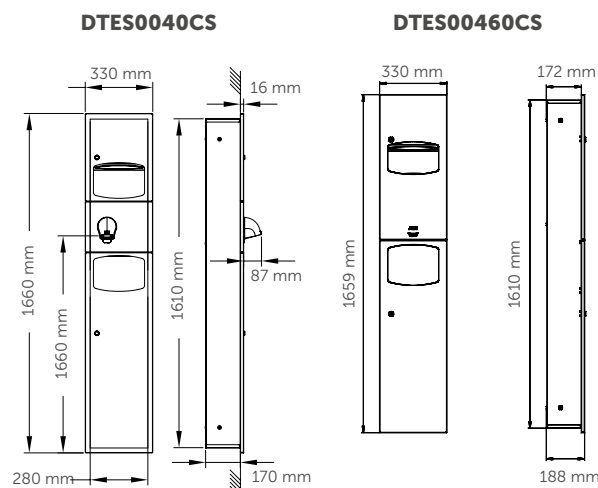

Unidades combinadas

DISPENSADOR DE
TOALHAS DE PAPEL
+ CESTO DE PAPÉIS



DTE0050CS

encastrado

Capacidade do dispensador de toalhas de papel:
600-800 toalhas de papel dobradas C/Z

Capacidade do cesto de papéis: 12,5 L

MATERIAL: aço inoxidável AISI 304
ACABAMENTO: acetinado

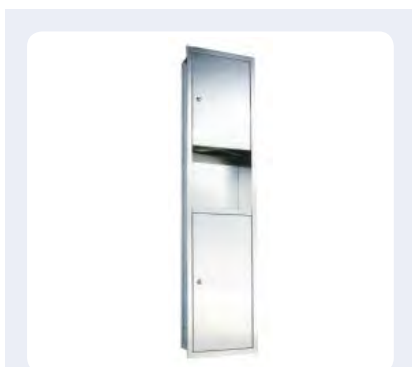

DTE0010CS

encastrado

Capacidade do dispensador de toalhas de papel:
600-800

toalhas de papel dobradas em C/Z

Capacidade do cesto de papéis: 26,5 L

MATERIAL: aço inoxidável AISI 304
ACABAMENTO: acetinado

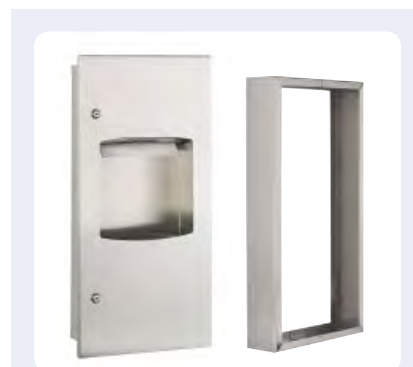

DTE0030CS

encastrado

Capacidade do dispensador de toalhas de papel:
400-600 toalhas de papel dobradas C/Z

Capacidade do cesto de papéis: 7,6 L

KT0030CS
armação para montagem na
superfície

MATERIAL: aço inoxidável AISI 304
ACABAMENTO: acetinado

COMPONENTES E MATERIAIS

DTE0050CS · DTE0010CS · DTE0030CS · KT0030CS

Estrutura totalmente soldada.

Porta fixada ao corpo com uma dobradiça.

A geometria do bocal de saída minimiza o rasgar da toalha de papel.

Aceita toalhas dobradas em C e com multidobra em Z.

Abertura com chave de segurança.

DTE0050CS

- Recipiente interior em aço inoxidável AISI 304, extraível para esvaziar o conteúdo.

DTE0010CS · DTE0030CS

- Recipiente interior extraível em termoplástico, anti-gota.
- Portas fixadas ao corpo com dobradiças piano e com batente de segurança.

KT0030CS

- Armação opcional para montagem na parede do modelo DTE0030CS.
- Dimensões 711 x 356 x 108 mm.

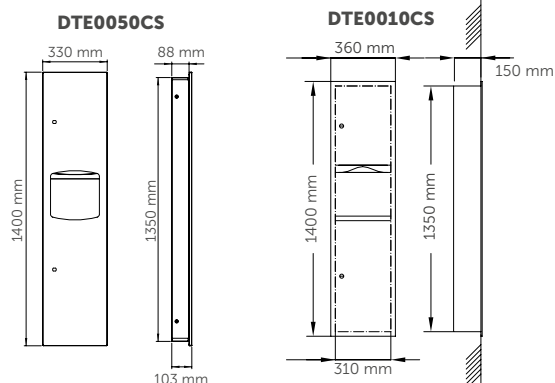

CARACTERÍSTICAS TÉCNICAS

DTE0050CS · DTE0010CS · DTE0030CS · KT0030CS

DTE0050CS

Toalhas dobradas em C/Z	600-800 unid.
Toalhas	100 x 260 mm no máximo.
Altura de instalação recom.	1700-1880 mm até ao ponto superior
Altura de instalação recom ⁽⁵⁾	1545 mm até ao ponto superior
Espessura das portas	1,2 mm
Espessura tampa, corpo, cesto de papéis e disp. de papel	0,8 mm
Capacidade do cesto de papéis	12,5 L
Peso (vazio)	12,6 kg

DTE0010CS

Espessura da porta	0,8 mm
Peso (vazio)	13,6 kg
Capacidade do cesto de papéis	26,5 L
Capacidade de toalhas dobradas em C	600 unid.
Capacidade de toalhas dobradas em Z	800 unid.
Altura de instalação recom.	1700-1800 mm até ao ponto superior
Altura de instalação recom ⁽⁵⁾	1520 mm até ao ponto superior

DTE0030CS

Espessura da porta	0,8 mm
Peso (vazio)	9,7 kg
Capacidade do cesto de papéis	7,6 L
Capacidade de toalhas dobradas	400 unid.
Capacidade de toalhas com multidobra	600 unid.
Altura de instalação recom.	1700-1800 mm até ao ponto superior
Altura de instalação recom ⁽⁵⁾	1545 mm até ao ponto superior

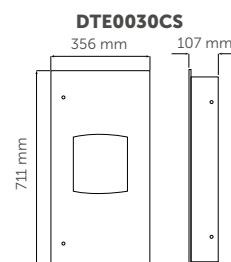

Unidades combinadas

DISPENSADOR DE
TOALHAS DE PAPEL
+DOSEADOR DE SABÃO



DT0204

DT0204
doseador de sabão direito

DT0205
doseador de sabão esquerdo

Capacidade do dispensador de toalhas de papel: 600-800 toalhas de papel dobradas C/Z
Capacidade do doseador de sabão: 1,2 L

MATERIAL: aço inoxidável AISI 304
ACABAMENTO: epóxi branco



DT0204CS

DT0204CS
doseador de sabão direito

DT0205CS
doseador de sabão esquerdo

Capacidade do dispensador de toalhas de papel: 600-800 toalhas de papel dobradas C/Z
Capacidade do doseador de sabão: 1,2 L

MATERIAL: aço inoxidável AISI 304
ACABAMENTO: acetinado



DT0204RAL

DT0204RAL
doseador de sabão direito

DT0205RAL
doseador de sabão esquerdo



CONSULTAR

+info: pág. 310. Montante final a pagar consoante a cor.

Capacidade do dispensador de toalhas de papel: 600-800 toalhas de papel dobradas C/Z
Capacidade do doseador de sabão: 1,2 L

MATERIAL: aço inoxidável AISI 304
ACABAMENTO: epóxi RAL

COMPONENTES E MATERIAIS

**DT0204 · DT0205 · DT0204CS · DT0205CS
DT0204RAL · DT0205RAL**

Corpo soldado a laser, rebatível para reabastecimento.

Dispensador de toalhas com travão em termoplástico que assegura a distribuição individual das toalhas.

Botão de pressão tipo alavanca em aço inoxidável, com acabamento brilhante.

Deposito do doseador de sabão extraível.

Válvula anti-gota resistente à corrosão.

Visor do nível de conteúdo na frente.

Aceita sabão higiénico para as mãos, com pH neutro e sem cloro.

L1 x L2 x L3

DT0204/204CS/204RAL: 375 x 377 x 350 mm

DT0205/205CS/205RAL: 350 x 377 x 375 mm



CARACTERÍSTICAS DO TÊ

**DT0204 · DT0205 · DT0204CS · DT0205CS
DT0204RAL · DT0205RAL**

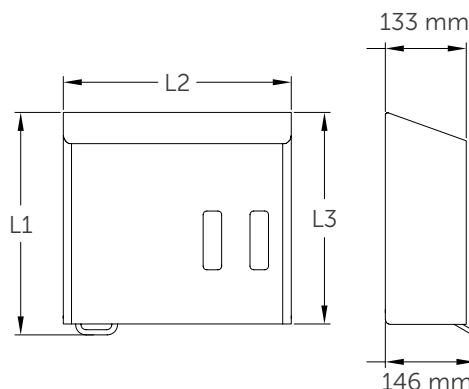
Espessura do corpo	0,8 mm
Espessura da cobertura	1 mm
Peso (vazio)	3,5 kg
Capacidade do depósito	1,2 L
Capacidade para toalhas dobradas em C/Z	600-800 unid.
Altura de instalação recom.	1300-1600 mm até ao ponto inferior
Altura de instalação recom. (2)	800-1200 mm até ao ponto inferior
Sabões permitidos	Sabão dermatológico
Quantidade dispensada/pressão	1 ml

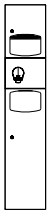

UNIDADES COMBINADAS: TABELA

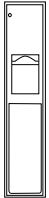
	MODELO	MATERIAL / ACABAMENTO			COMPONENTES DA UNIDADE					ENCAS- TRÁVEL
		Aço inoxidável acetinado AISI 304	Latião cromado	Resina de poliéster branca	Secador Optima®	Secador Saniflow®	Dispensador de papel em rolo	Dispensador de toalhas de papel dobradas em C/Z	Cesto de papéis	Vertical
	DTES0040CS	•				•	•	•	•	
	DTES0060CS	•			•		•	•	•	
	KT0040CS	•								
	DTE0010CS	•					•	•	•	
	DTE0030CS	•					•	•	•	
	KT0030CS	•								
	DTE0050CS	•					•	•	•	

UNIDADES COMBINADAS: TABELA

CAPACIDADE DOS DISPENSADORES DE TOALHAS DE PAPEL			CAPACIDADE DO CESTO DE PAPÉIS							FECHADURA COM CHAVE DE SEGURANÇA	ADA/UNE	MODELO
600-800 C/Z	300-500 C/Z	400-600 C/Z	79 L	45,5 L	26,5 L	24 L	23 L	12,5 L	7,6 L			
	•					•				•	•	DTES0040CS
	•									•	•	DTES0060CS
												KT0040CS
•					•					•	•	DTE0010CS
		•							•	•	•	DTE0030CS
												KT0030CS
•							•	•		•	•	DTE0050CS

09

Até ao mínimo
detalhe

**ACESSÓRIOS PARA
CASA DE BANHO**



Acessórios de casa de banho que melhoram a funcionalidade do sanitário, alargando as suas prestações, aumentando o conforto e realçando, ao mesmo tempo, a sua beleza.



ACESSÓRIOS PARA CASA DE BANHO

- » Ampla seleção de toalheiros, prateleiras, saboneteiras, porta-rolos, piaçabas, cabides, dispensadores de lenços de papel, etc., fabricados em diferentes materiais (aço inoxidável, latão cromado, etc.) e com diferentes acabamentos (preto, brilhante, acetinado, etc.), com um selo de qualidade para a casa de banho.
- » 6 linhas diferentes de acessórios de casa de banho (Aura, Harmonia, Medinox, Medisteel, Medicolor e Medicrom).
- » Linhas de acessórios de casa de banho de grande versatilidade e funcionalidade, concebidas para se adaptarem a qualquer espaço e quaisquer necessidades.

Acessórios para casa de banho

SÉRIE AURA

NOVO



AI1323B

AI1323C

Prateleira para toalhas com barra

MATERIAL: aço inox AISI 304
ACABAMENTO: brilhante

AI1323CS

Prateleira para toalhas com barra

MATERIAL: aço inox AISI 304
ACABAMENTO: acetinado

AI1323B

Prateleira para toalhas com barra

MATERIAL: aço inox AISI 304
ACABAMENTO: preto

NOVO



AI1311B

AI1311C

Toalheiro duplo

MATERIAL: aço inox AISI 304
ACABAMENTO: brilhante

AI1311CS

Toalheiro duplo

MATERIAL: aço inox AISI 304
ACABAMENTO: acetinado

AI1311B

Toalheiro duplo

MATERIAL: aço inox AISI 304
ACABAMENTO: preto

NOVO



AI1313B

AI1313C

Toalheiro

MATERIAL: aço inox AISI 304
ACABAMENTO: brilhante

AI1313CS

Toalheiro

MATERIAL: aço inox AISI 304
ACABAMENTO: acetinado

AI1313B

Toalheiro

MATERIAL: aço inox AISI 304
ACABAMENTO: preto

COMPONENTES E MATERIAIS

AI1323C · AI1323CS · AI1323B · AI1311C
AI1311CS · AI1311B · AI1313C · AI1313CS · AI1313B

- Suportes de parede cilíndricos.
- Sistema de fixação à parede oculta.
- Incluem parafusos de aço inoxidável para paredes de tijolo.

AI1323C · AI1323CS · AI1323B

- 4 suportes cilíndricos de apoio na parede.

CARACTERÍSTICAS TÉCNICAS

AI1323C · AI1323CS · AI1323B · AI1311C
AI1311CS · AI1311B · AI1313C · AI1313CS · AI1313B

AI1323C · AI1323CS · AI1323B

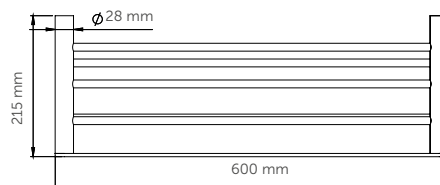
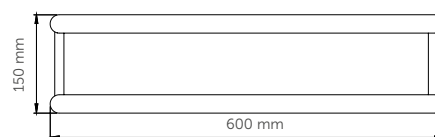

AI1313C · AI1313CS · AI1313B



AI1311C · AI1311CS · AI1311B

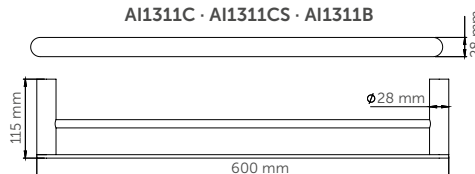

Acessórios para casa de banho

SÉRIE AURA

NOVO



AI2004B

AI2004C
Porta-rolos duplo com prateleira
MATERIAL: aço inox AISI 304
ACABAMENTO: brilhante

AI2004CS
Porta-rolos duplo com prateleira
MATERIAL: aço inox AISI 304
ACABAMENTO: acetinado

AI2004B
porta-rolos duplo com prateleira
MATERIAL: aço inox AISI 304
ACABAMENTO: preto

NOVO



AI2003B

AI2003C
Porta-rolos com prateleira
MATERIAL: aço inox AISI 304
ACABAMENTO: brilhante

AI2003CS
Porta-rolos com prateleira
MATERIAL: aço inox AISI 304
ACABAMENTO: acetinado

AI2003B
Porta-rolos com prateleira
MATERIAL: aço inox AISI 304
ACABAMENTO: preto

NOVO



AI1321B

AI1321C
Porta-rolos
MATERIAL: aço inox AISI 304
ACABAMENTO: brilhante

AI1321CS
Porta-rolos
MATERIAL: aço inox AISI 304
ACABAMENTO: acetinado

AI1321B
Porta-rolos
MATERIAL: aço inox AISI 304
ACABAMENTO: preto

COMPONENTES E MATERIAIS

**AI2004C · AI2004CS · AI2004B · AI2003C
AI2003CS · AI2003B · AI1321C · AI1321CS · AI1321B**

- Adequados para a maioria dos tamanhos de papel higiénico.
- Incluem parafusos de aço inoxidável para paredes de tijolo.

**AI2004C · AI2004CS · AI2004B
AI2003C · AI2003CS · AI2003B**

- Têm uma prateleira para depositar o telemóvel ou outros pequenos objetos.

CARACTERÍSTICAS TÉCNICAS

**AI2004C · AI2004CS · AI2004B · AI2003C
AI2003CS · AI2003B · AI1321C · AI1321CS · AI1321B**

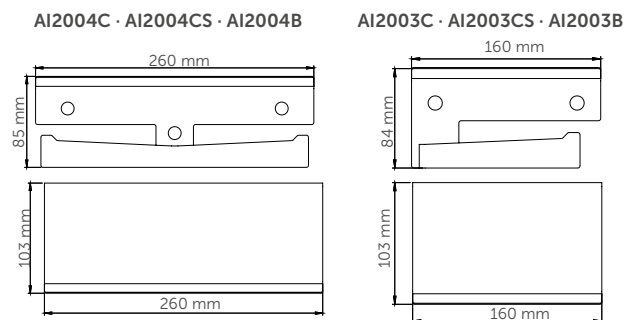

AI1321C · AI1321CS · AI1321B

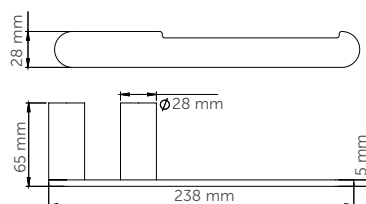

Acessórios para casa de banho

SÉRIE AURA

NOVO



AI2318B
Cabide duplo
MATERIAL: aço inox AISI 304
ACABAMENTO: preto

AI2318C
Cabide duplo
MATERIAL: aço inox AISI 304
ACABAMENTO: brilhante

AI2318CS
Cabide duplo
MATERIAL: aço inox AISI 304
ACABAMENTO: acetinado

NOVO



AI1318B
Cabide
MATERIAL: aço inox AISI 304
ACABAMENTO: preto

AI1318C
Cabide
MATERIAL: aço inox AISI 304
ACABAMENTO: brilhante

AI1318CS
Cabide
MATERIAL: aço inox AISI 304
ACABAMENTO: acetinado

NOVO



ES1002B
Piaçaba
MATERIAL: aço inox AISI 304
ACABAMENTO: preto

ES1002C
Piaçaba
MATERIAL: aço inox AISI 304
ACABAMENTO: brilhante

ES1002CS
Piaçaba
MATERIAL: aço inox AISI 304
ACABAMENTO: acetinado

COMPONENTES E MATERIAIS

**AI2318C · AI2318CS · AI2318B · AI1318C
AI1318CS · AI1318B · ES1002C · ES1002CS · ES1002B**

**AI2318C · AI2318CS · AI2318B
AI1318C · AI1318CS · AI1318B**

- Suportes de parede com montagem oculta.
- Incluem parafusos de aço inoxidável para paredes de tijolo.

ES1002C · ES1002CS · ES1002B

- Cabo do piaçaba de 27,5 cm de comprimento que garante um bom alcance para limpar mais facilmente a sanita.
- Tem uma tampa circular de fecho hermético que protege as mãos de manchas e salpicos.
- Cerdas da escova compridas, macias e densas que protegem a sanita contra arranhões.
- Sistema de fixação na parede muito fácil de instalar.
- Elementos de aço inoxidável fornecidos para fixação em paredes de tijolo.

CARACTERÍSTICAS TÉCNICAS

**AI2318C · AI2318CS · AI2318B · AI1318C
AI1318CS · AI1318B · ES1002C · ES1002CS · ES1002B**

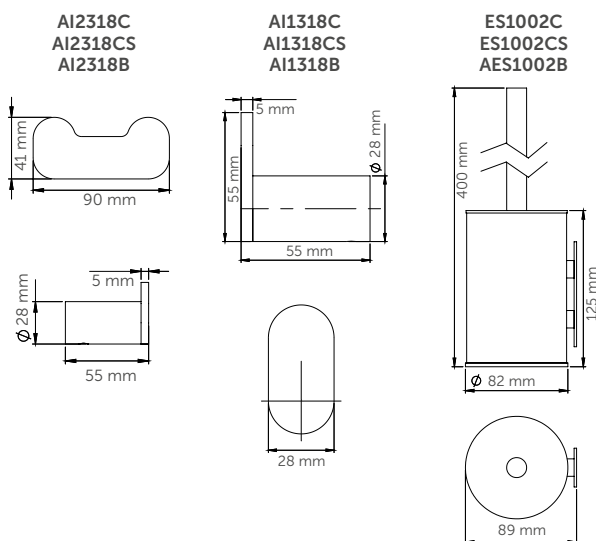

Acessórios para casa de banho

SÉRIE HARMONIA

NOVO



AI1423C
Prateleira para toalhas com barra
MATERIAL: aço inox AISI 304
ACABAMENTO: brilhante

AI1423CS
Prateleira para toalhas com barra
MATERIAL: aço inox AISI 304
ACABAMENTO: acetinado

AI1423B
Prateleira para toalhas com barra
MATERIAL: aço inox AISI 304
ACABAMENTO: preto

NOVO



AI1411C
Toalheiro duplo
MATERIAL: aço inox AISI 304
ACABAMENTO: brilhante

AI1411CS
Toalheiro duplo
MATERIAL: aço inox AISI 304
ACABAMENTO: acetinado

AI1411B
Toalheiro duplo
MATERIAL: aço inox AISI 304
ACABAMENTO: preto

NOVO



AI1413C
Toalheiro
MATERIAL: aço inox AISI 304
ACABAMENTO: brilhante

AI1413CS
Toalheiro
MATERIAL: aço inox AISI 304
ACABAMENTO: acetinado

AI1413B
Toalheiro
MATERIAL: aço inox AISI 304
ACABAMENTO: preto

COMPONENTES E MATERIAIS

**AI13423C · AI1423CS · AI13423B · AI1411C
AI1411CS · AI1411B · AI1413C · AI1413CS · AI1413B**

- Suportes de parede retangulares.
- Sistema de fixação na parede oculto.
- Incluem parafusos de aço inoxidável para paredes de tijolo.

AI1423C · AI1423CS · AI1423B

- 4 suportes retangulares de apoio na parede.

CARACTERÍSTICAS TÉCNICAS

**AI13423C · AI1423CS · AI13423B · AI1411C
AI1411CS · AI1411B · AI1413C · AI1413CS · AI1413B**

AI1423C · AI1423CS · AI1423B

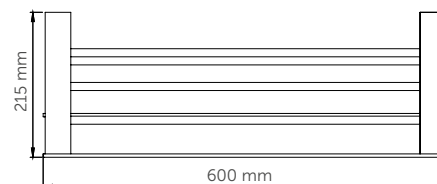
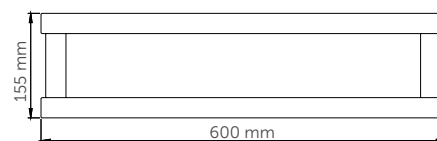

AI1413C · AI1413CS · AI1413B

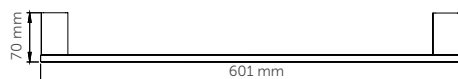
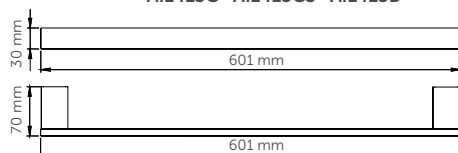

AI1411C · AI1411CS · AI1411B

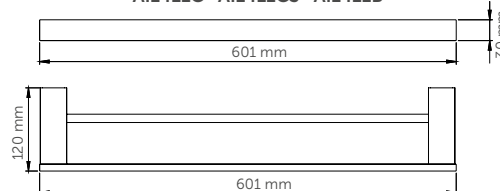

Acessórios para casa de banho

SÉRIE HARMONIA

NOVO



AI2006C
Porta-rolos duplo com prateleira
MATERIAL: aço inox AISI 304
ACABAMENTO: brilhante

AI2006CS
Porta-rolos duplo com prateleira
MATERIAL: aço inox AISI 304
ACABAMENTO: acetinado

AI2006B
Porta-rolos duplo com prateleira
MATERIAL: aço inox AISI 304
ACABAMENTO: preto

NOVO



AI2005C
Porta-rolos com prateleira
MATERIAL: aço inox AISI 304
ACABAMENTO: brilhante

AI2005CS
Porta-rolos com prateleira
MATERIAL: aço inox AISI 304
ACABAMENTO: acetinado

AI2005B
Porta-rolos com prateleira
MATERIAL: aço inox AISI 304
ACABAMENTO: preto

NOVO



AI1421C
Porta-rolos
MATERIAL: aço inox AISI 304
ACABAMENTO: brilhante

AI1421CS
Porta-rolos
MATERIAL: aço inox AISI 304
ACABAMENTO: acetinado

AI1421B
Porta-rolos
MATERIAL: aço inox AISI 304
ACABAMENTO: preto

COMPONENTES E MATERIAIS

**AI2006C · AI2006CS · AI2006B · AI2005C
AI2005CS · AI2005B · AI1421C · AI1421CS · AI1421B**

- Adequados para a maioria dos tamanhos de papel higiénico.
- Incluem parafusos de aço inoxidável para paredes de tijolo.

**AI2006C · AI2006CS · AI2006B
AI2005C · AI2005CS · AI2005B**

- Têm uma prateleira para depositar o telemóvel ou outros pequenos objetos.

CARACTERÍSTICAS TÉCNICAS

**AI2006C · AI2006CS · AI2006B · AI2005C
AI2005CS · AI2005B · AI1421C · AI1421CS · AI1421B**

AI2005C · AI2005CS · AI2005B

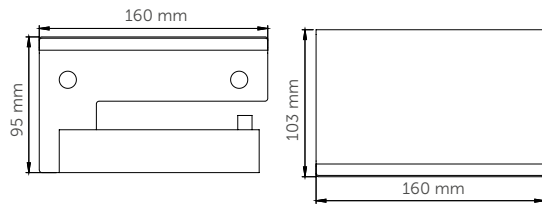

AI2006C · AI2006CS · AI2006B

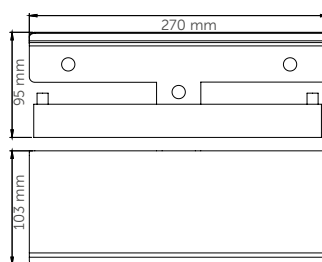

AI1421C · AI1421CS · AI1421B

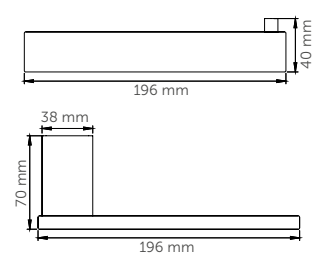

Acessórios para casa de banho

SÉRIE HARMONIA

NOVO



AI2418B

AI2418C Cabide duplo

MATERIAL: aço inox AISI 304
ACABAMENTO: brilhante

AI2418CS Cabide duplo

MATERIAL: aço inox AISI 304
ACABAMENTO: acetinado

AI2418B Cabide duplo

MATERIAL: aço inox AISI 304
ACABAMENTO: preto

NOVO



AI1418B

AI1418C Cabide

MATERIAL: aço inox AISI 304
ACABAMENTO: brilhante

AI1418CS Cabide

MATERIAL: aço inox AISI 304
ACABAMENTO: acetinado

AI1418B Cabide

MATERIAL: aço inox AISI 304
ACABAMENTO: preto

NOVO



ES1003B

ES1003C piaçaba

MATERIAL: aço inox AISI 304
ACABAMENTO: brilhante

ES1003CS Piaçaba

MATERIAL: aço inox AISI 304
ACABAMENTO: acetinado

ES1003B Piaçaba

MATERIAL: aço inox AISI 304
ACABAMENTO: preto

COMPONENTES E MATERIAIS

AI2418C · AI2418CS · AI2418B · AI1418C
AI1418CS · AI1418B · ES1003C · ES1003CS · ES1003B

AI2418C · AI2418CS · AI2418B
AI1418C · AI1418CS · AI1418B

- Suportes de parede com montagem oculta.
- Incluem parafusos de aço inoxidável para paredes de tijolo.

ES1003C · ES1003CS · ES1003B

- Cabo do piaçaba de 28 cm de comprimento que garante um bom alcance para limpar mais facilmente a sanita.
- Tem uma tampa quadrada de fecho hermético que protege as mãos de manchas e salpicos.
- Cerdas da escova compridas, macias e densas que protegem a sanita contra arranhões.
- Sistema de fixação na parede muito fácil de instalar.
- Elementos de aço inoxidável fornecidos para fixação em paredes de tijolo.

CARACTERÍSTICAS TÉCNICAS

AI2418C · AI2418CS · AI2418B · AI1418C
AI1418CS · AI1418B · ES1003C · ES1003CS · ES1003B

AI2418C · AI2418CS · AI2418B

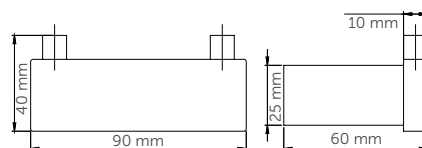

AI1418C · AI1418CS · AI1418B

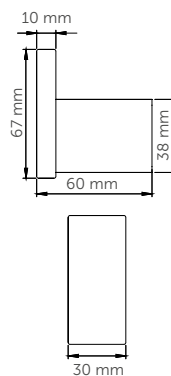

AI1003C · AI1003CS · AI1003B

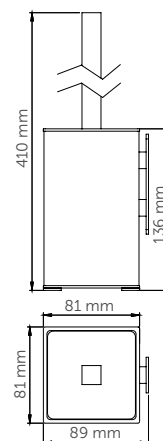

Acessórios para casa de banho

SÉRIE MEDINOX



AI0040C

Prateleira para toalhas com barra

MATERIAL: aço inox AISI 304

ACABAMENTO: brilhante

AI0040CS

Prateleira para toalhas com barra

MATERIAL: aço inox AISI 304

ACABAMENTO: acetinado



AI0030C

Toalheiro duplo

MATERIAL: aço inox AISI 304

ACABAMENTO: brilhante

AI0030CS

Toalheiro duplo

MATERIAL: aço inox AISI 304

ACABAMENTO: acetinado



AI0020C

Toalheiro

MATERIAL: aço inox AISI 304

ACABAMENTO: brilhante

AI0020CS

Toalheiro

MATERIAL: aço inox AISI 304

ACABAMENTO: acetinado

COMPONENTES E MATERIAIS

AI0040C · AI0040CS · AI0030C
AI0030CS · AI0020C · AI0020CS

Suportes de parede com montagem oculta.

AI0040C / CS · AI0030C / CS · AI0020C / CS

- Barras tubulares cilíndricas.

AI0040C · AI0040CS

- Prateleira com 6 tubos cilíndricos.

CARACTERÍSTICAS TÉCNICAS

AI0040C · AI0040CS · AI0030C
AI0030CS · AI0020C · AI0020CS

AI0040C · AI0040CS

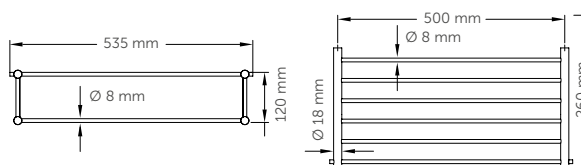

AI0030C · AI0030CS

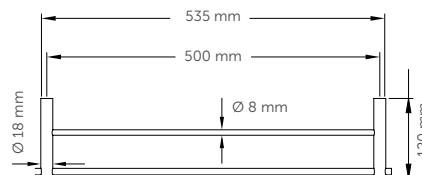

AI0020C · AI0020CS

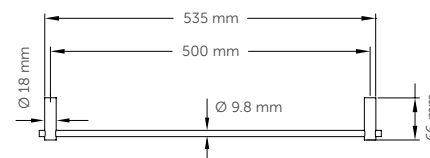

Acessórios para casa de banho

SÉRIE MEDINOX

**AI0090C**

Toalheiro

MATERIAL: aço inox AISI 304
ACABAMENTO: brilhante

AI0090CS

Toalheiro

MATERIAL: aço inox AISI 304
ACABAMENTO: acetinado

**AI0110C**

Toalheiro

MATERIAL: aço inox AISI 304
ACABAMENTO: brilhante

AI0110CS

Toalheiro

MATERIAL: aço inox AISI 304
ACABAMENTO: acetinado

**AI0060C**

Prateleira

MATERIAL: aço inox AISI 304
ACABAMENTO: brilhante

AI0060CS

Prateleira

MATERIAL: aço inox AISI 304
ACABAMENTO: acetinado

COMPONENTES E MATERIAIS

**AI0090C · AI0090CS · AI0110C
AI0110CS · AI0060C · AI0060CS**

Suportes de parede com montagem oculta.

AI0090C · AI0090CS · AI0110C · AI0110CS

- Cabide de tubo cilíndrico.

AI0060C · AI0060CS

- Prateleira de uma só peça, com 0,8 mm de espessura e com cantos redondos.
- Barra tubular cilíndrica.

CARACTERÍSTICAS TÉCNICAS

**AI0090C · AI0090CS · AI0110
AI0110CS · AI0060C · AI0060CS**

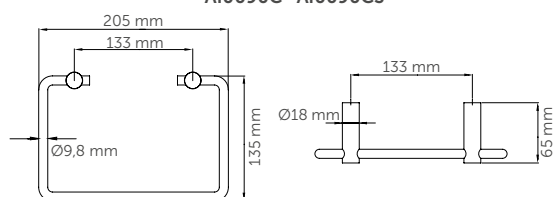
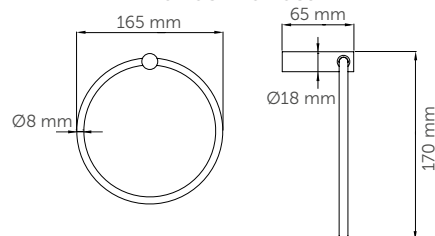
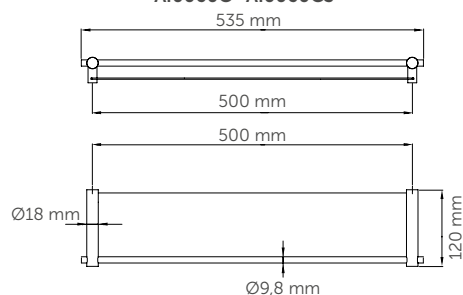
AI0090C · AI0090CS**AI0110C · AI0110CS****AI0060C · AI0060CS**

Acessórios para casa de banho

SÉRIE MEDINOX



AI0140C
Saboneteira com grelha

MATERIAL: aço inox AISI 304
ACABAMENTO: brilhante

AI0140CS
Saboneteira com grelha

MATERIAL: aço inox AISI 304
ACABAMENTO: acetinado



AI0160C
Saboneteira com grelha

MATERIAL: aço inox AISI 304
ACABAMENTO: brilhante

AI0160CS
Saboneteira com grelha

MATERIAL: aço inox AISI 304
ACABAMENTO: acetinado



AI0050C
Saboneteira

MATERIAL: aço inox AISI 304
ACABAMENTO: brilhante

AI0050CS
Saboneteira

MATERIAL: aço inox AISI 304
ACABAMENTO: acetinado

COMPONENTES E MATERIAIS

AI0140C · AI0140CS · AI0160
AI0160CS · AI0050C · AI0050CS

Suportes de parede com montagem oculta.

AI0140C · AI0140CS · AI0160C · AI0160CS

- Bandeja de 5 hastes cilíndricas.

AI0050C · AI0050CS

- Bandeja de uma peça, com 0,8 mm de espessura e com cantos redondos.

CARACTERÍSTICAS TÉCNICAS

AI0140C · AI0140CS · AI0160C
AI0160CS · AI0050C · AI0050CS

AI0140C · AI0140CS

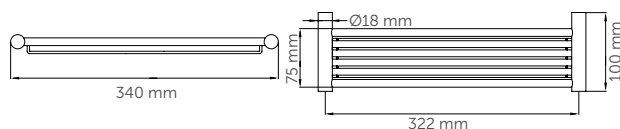

AI0160C · AI0160CS

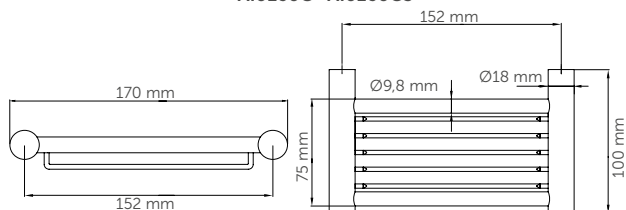

AI0050C · AI0050CS

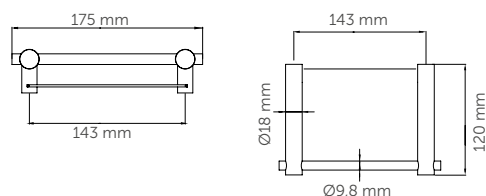

Acessórios para casa de banho

SÉRIE MEDINOX



AI0080C
Porta-rolos com tampa
MATERIAL: aço inox AISI 304
ACABAMENTO: brilhante

AI0080CS
Porta-rolos com tampa
MATERIAL: aço inox AISI 304
ACABAMENTO: acetinado



AI0070C
Porta-rolos
MATERIAL: aço inox AISI 304
ACABAMENTO: brilhante

AI0070CS
Porta-rolos
MATERIAL: aço inox AISI 304
ACABAMENTO: acetinado



AI0100C
Porta-rolos de reserva
MATERIAL: aço inox AISI 304
ACABAMENTO: brilhante

AI0100CS
Porta-rolos de reserva
MATERIAL: aço inox AISI 304
ACABAMENTO: acetinado

COMPONENTES E MATERIAIS

AI0080C · AI0080CS · AI0070C
AI0070CS · AI0100C · AI0100CS

- Suportes de parede com montagem oculta.

AI0080C / CS · AI0070C / CS · AI0100C / CS

- Eixo tubular cilíndrico.

AI0080C · AI0080CS

- Tampa de uma só peça com 0,8 mm de espessura.

CARACTERÍSTICAS TÉCNICAS

AI0080C · AI0080CS · AI0070C
AI0070CS · AI0100C · AI0100CS

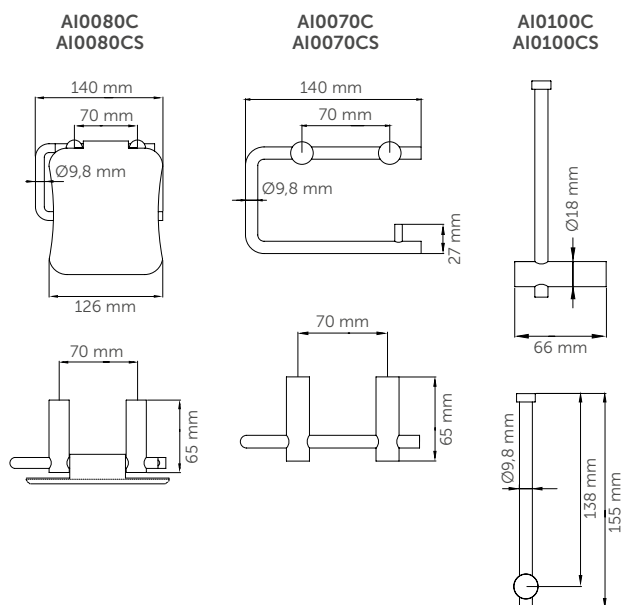

Acessórios para casa de banho

SÉRIE MEDINOX



ES0965C

Piaçaba

MATERIAL: aço inox AISI 304
ACABAMENTO: brilhante

ES0965CS

Piaçaba

MATERIAL: aço inox AISI 304
ACABAMENTO: acetinado



AI0010C

Cabide

MATERIAL: aço inox AISI 304
ACABAMENTO: brilhante

AI0010CS

Cabide

MATERIAL: aço inox AISI 304
ACABAMENTO: acetinado

COMPONENTES E MATERIAIS ES0965C · ES0965CS · AI0010C · AI0010CS

ES0965C · ES0965CS

- Escova do piaçaba em sisal.
- Placa de montagem que permite a fixação à parede.

AI0010C · AI0010CS

- Suporte de parede com montagem oculta.

CARACTERÍSTICAS TÉCNICAS ES0965C · ES0965CS · AI0010C · AI0010CS

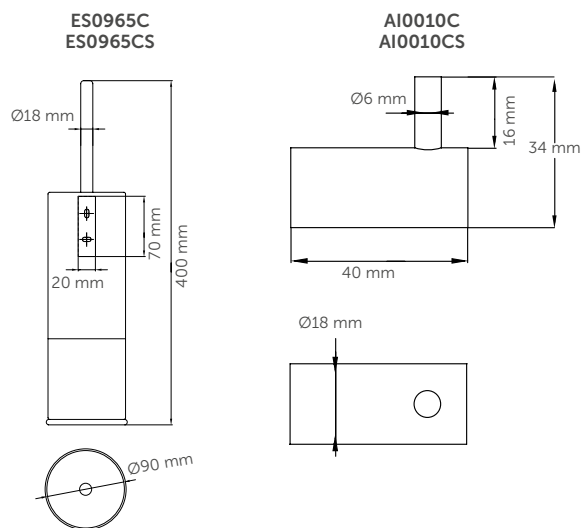

Acessórios para casa de banho

SÉRIE MEDISTEEL

**AI0710C**

Prateleira de toalhas com barra

MATERIAL: aço inox AISI 304
ACABAMENTO: brilhante**AI0710CS**

Prateleira de toalhas com barra

MATERIAL: aço inox AISI 304
ACABAMENTO: acetinado**AI0184C**

Toalheiro

MATERIAL: aço inox AISI 304
ACABAMENTO: brilhante**AI0184CS**

Toalheiro

MATERIAL: aço inox AISI 304
ACABAMENTO: acetinado

OPCIONAL

AI0184B

Toalheiro

CONSULTARMATERIAL: aço inox AISI 304
ACABAMENTO: preto mate**AI0115C**

Toalheiro

MATERIAL: aço inox AISI 304
ACABAMENTO: brilhante**AI0115CS**

Toalheiro

MATERIAL: aço inox AISI 304
ACABAMENTO: acetinado

OPCIONAL

AI0115B

Toalheiro

CONSULTARMATERIAL: aço inox AISI 304
ACABAMENTO: preto mate**COMPONENTES E MATERIAIS****AI0710C · AI0710CS · AI0184C · AI0184CS
AI010184B · AI0115C · AI0115CS · AI0115B****AI0710C / CS · AI0184C / CS · AI0115C / CS**

- Suporte de parede com espelho.

AI0710C · AI0710CS

- Prateleira composta por 4 tubos cilíndricos.
- Barra cilíndrica.

AI0184C · AI0184CS · AI010184B

- Barra tubular cilíndrica.

AI0115C · AI0115CS · AI0115B

- Cabide de tubo cilíndrico.

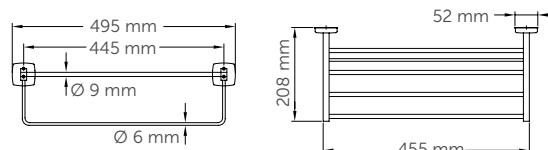
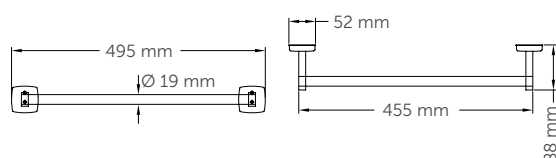
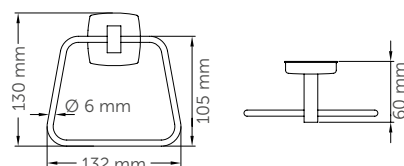
CARACTERÍSTICAS TÉCNICAS**AI0710C · AI0710CS · AI0184C · AI0184CS
AI010184B · AI0115C · AI0115CS · AI0115B****AI0710C · AI0710CS****AI0184C · AI0184CS · AI010184B****AI0115C · AI0115CS · AI0115B**

Acessórios para casa de banho

SÉRIE MEDISTEEL



AI0720C
Prateleira
MATERIAL: aço inox AISI 304
ACABAMENTO: brilhante

AI0720CS
Prateleira
MATERIAL: aço inox AISI 304
ACABAMENTO: acetinado

OPCIONAL AI0720B
prateleira
CONSULTAR
MATERIAL: aço inox AISI 304
ACABAMENTO: preto mate



AI0118C
Saboneteira
MATERIAL: aço inox AISI 304
ACABAMENTO: brilhante

AI0118CS
Saboneteira
MATERIAL: aço inox AISI 304
ACABAMENTO: acetinado

OPCIONAL AI0118B
Saboneteira
CONSULTAR
MATERIAL: aço inox AISI 304
ACABAMENTO: preto mate



AI0985C
Dispensador de lenços de papel
MATERIAL: aço inox AISI 304
ACABAMENTO: brilhante

AI0985CS
Dispensador de lenços de papel
MATERIAL: aço inox AISI 304
ACABAMENTO: acetinado

OPCIONAL AI0985B
Dispensador de lenços de papel
CONSULTAR
MATERIAL: aço inox AISI 304
ACABAMENTO: preto mate

COMPONENTES E MATERIAIS

**AI0720C · AI0720CS · AI0720B · AI0118C · AI0118CS
AI0118B · AI0985C · AI0985CS · AI0985B**

AI0720C · AI0720CS · AI0720B

- Prateleira de uma só peça com 0,8 mm de espessura e com cantos redondos.
- Suporte de parede com espelho.

AI0118C · AI0118CS · AI0118B

- Bandeja com 2 canais para segurar a barra de sabão e 2 orifícios de escoamento.
- Suporte de parede com espelho.

AI0985C · AI0985CS · AI0985B

- Fecho oculto para reabastecimento.

CARACTERÍSTICAS TÉCNICAS

**AI0720C · AI0720CS · AI0720B · AI0118C · AI0118CS
AI0118B · AI0985C · AI0985CS · AI0985B**

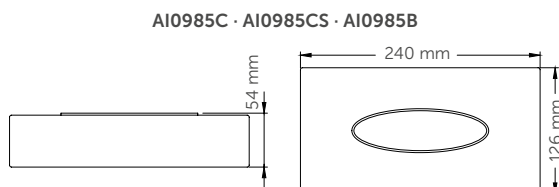
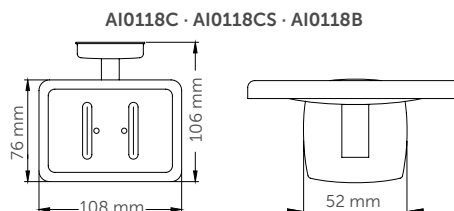
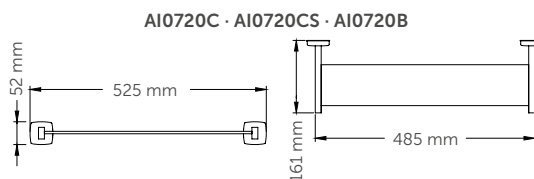

Acessórios para casa de banho

SÉRIE MEDISTEEL



AI0310C
Porta-rolos com tampa
MATERIAL: aço inox AISI 304
ACABAMENTO: brilhante

AI0310CS
Porta-rolos com tampa
MATERIAL: aço inox AISI 304
ACABAMENTO: acetinado

OPCIONAL AI0310B
porta-rolos com tampa
CONSULTAR
MATERIAL: aço inox AISI 304
ACABAMENTO: preto mate



AIE310C
Porta-rolos com tampa, encastrável
MATERIAL: aço inox AISI 304
ACABAMENTO: brilhante

AIE310CS
Porta-rolos com tampa, encastrável
MATERIAL: aço inox AISI 304
ACABAMENTO: acetinado



AI0320C
Porta-rolos duplo com tampa
MATERIAL: aço inox AISI 304
ACABAMENTO: brilhante

AI0320CS
Porta-rolos duplo com tampa
MATERIAL: aço inox AISI 304
ACABAMENTO: acetinado

OPCIONAL AI0320B
porta-rolos duplo com tampa
CONSULTAR
MATERIAL: aço inox AISI 304
ACABAMENTO: preto mate

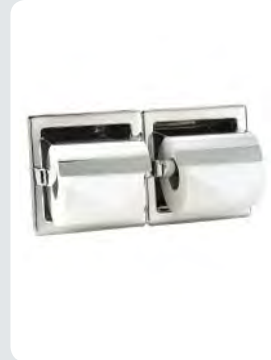

AIE320C
Porta-rolos duplo com tampa, encastrável
MATERIAL: aço inox AISI 304
ACABAMENTO: brilhante

AIE320CS
Porta-rolos duplo com tampa, encastrável
MATERIAL: aço inox AISI 304
ACABAMENTO: acetinado

COMPONENTES E MATERIAIS

AI0310C · AI0310CS · AI0310B · AIE310C · AIE310CS
AI0320C · AI0320CS · AI0320B · AIE320C · AIE320CS

- Corpo de uma só peça.
- Eixo de plástico cromado de alta resistência.
- Braços de suporte do eixo em zamak cromado.

CARACTERÍSTICAS TÉCNICAS

AI0310C · AI0310CS · AI0310B · AIE310C · AIE310CS
AI0320C · AI0320CS · AI0320B · AIE320C · AIE320CS

AI0310C · AI0310CS · AI0310B

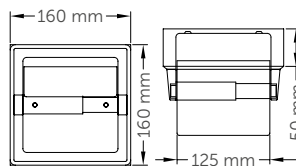

AIE310C · AIE310CS

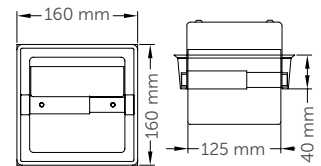

AI0320C · AI0320CS · AI0320B

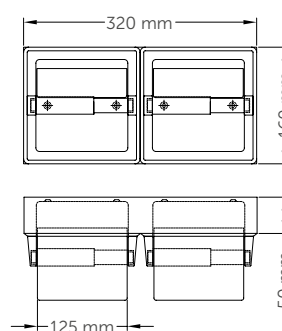

AIE320C · AIE320CS

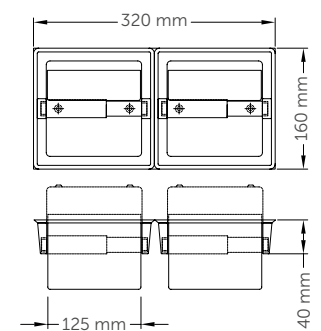

Acessórios para casa de banho

SÉRIE MEDISTEEL



AI0129C
Porta-rolos com tampa
MATERIAL: aço inox AISI 304
ACABAMENTO: brilhante

AI0129CS
Porta-rolos com tampa
MATERIAL: aço inox AISI 304
ACABAMENTO: acetinado

OPCIONAL AI0129B
porta-rolos com tampa
CONSULTAR
MATERIAL: aço inox AISI 304
ACABAMENTO: preto mate



AI0113C
Porta-rolos
MATERIAL: aço inox AISI 304
ACABAMENTO: brilhante

AI0113CS
Porta-rolos
MATERIAL: aço inox AISI 304
ACABAMENTO: acetinado

OPCIONAL AI0113B
Porta-rolos
CONSULTAR
MATERIAL: aço inox AISI 304
ACABAMENTO: preto mate



AI0968C
Porta-rolos de reserva
MATERIAL: aço inox AISI 304
ACABAMENTO: brilhante

AI0968CS
porta-rolos de reserva
MATERIAL: aço inox AISI 304
ACABAMENTO: acetinado

COMPONENTES E MATERIAIS

**AI0129C · AI0129CS · AI0129B · AI0113C
AI0113CS · AI0113B · AI0968C · AI0968CS**

AI0129C · AI0129CS · AI0129B

- Corpo de uma só peça.
- Eixo de plástico branco.

AI0113C · AI0113CS · AI0113B

- Suporte de parede com espelho.
- Eixo de plástico cromado.

AI0968C · AI0968CS

- Eixo do tubo com espelho.
- Limitador de plástico cromado.

CARACTERÍSTICAS TÉCNICAS

**AI0129C · AI0129CS · AI0129B · AI0113C
AI0113CS · AI0113B · AI0968C · AI0968CS**

AI0129C · AI0129CS · AI0129B

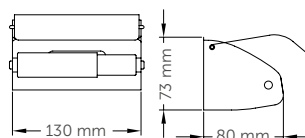

AI0113C · AI0113CS · AI0113B

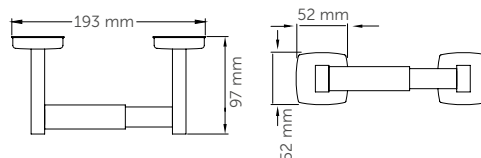

AI0968C · AI0968CS

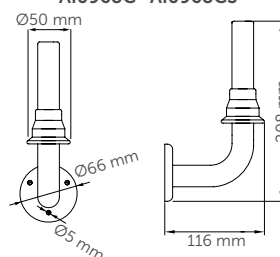

Acessórios para casa de banho

SÉRIE MEDISTEEL

**AI0036C**

Cabide duplo

MATERIAL: aço inox AISI 304
ACABAMENTO: brilhante**AI0036CS**

Cabide duplo

MATERIAL: aço inox AISI 304
ACABAMENTO: acetinado

NOVO

AI0036B

cabide duplo

MATERIAL: aço inox AISI 304
ACABAMENTO: preto mate**AI0033C**

Cabide

MATERIAL: aço inox AISI 304
ACABAMENTO: brilhante**AI0033CS**

Cabide

MATERIAL: aço inox AISI 304
ACABAMENTO: acetinado

NOVO

AI0033B

cabide

MATERIAL: aço inox AISI 304
ACABAMENTO: preto mate**ES0968C**

Piaçaba

MATERIAL: aço inox AISI 304
ACABAMENTO: brilhante**ES0968CS**

Piaçaba

MATERIAL: aço inox AISI 304
ACABAMENTO: acetinado**COMPONENTES E MATERIAIS****AI0036C · AI0036CS · AI0033C · AI0033CS · AI0036B · AI0036B · ES0968C · ES0968CS · AI0033B****AI0036C · AI0036CS · AI0033C · AI0033CS · AI0036B**

- Suporte de parede com espelho.

ES0968C · ES0968CS · AI0033B

- Escova do piaçaba em sisal.
- Placa de montagem que permite a fixação à parede.

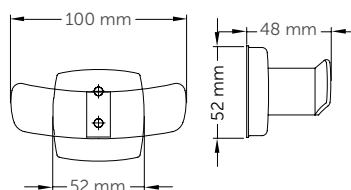
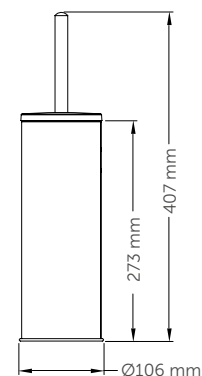
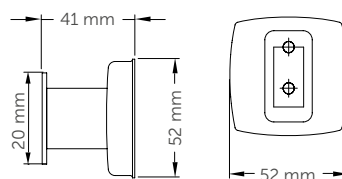
CARACTERÍSTICAS TÉCNICAS**AI0036C · AI0036CS · AI0033C · AI0033CS · AI0036B · ES0968C · ES0968CS · AI0033B****AI0036C · AI0036CS · AI0036B****ES0968C · ES0968CS****AI0033C · AI0033CS · AI0033B**

Acessórios para casa de banho

SÉRIE MEDISTEEL



AI0170C
Espelho de aumento

MATERIAL: aço inox AISI 304
ACABAMENTO: brilhante



AI0910C
Estendal de roupa retráctil

MATERIAL: aço inox AISI 304
ACABAMENTO: brilhante



PP0162C
Cinzeiro
MATERIAL: aço inox AISI 304
ACABAMENTO: brilhante

PP0162CS
Cinzeiro
MATERIAL: aço inox AISI 304
ACABAMENTO: acetinado



PP0104CS
Cinzeiro
MATERIAL: aço inox AISI 304
ACABAMENTO: acetinado

COMPONENTES E MATERIAIS

AI0170C · AI0910C
PP0162C · PP0162CS · PP0104CS

AI0170C

- Guia que permite a regulação em altura.
- Espelho reversível, normal e com ampliação x3.
- Braço extensível duplo, até 410 mm.

AI0910C

- Suporte de parede de retenção.
- Fixa-se à parede com dois parafusos.

PP0162C · PP0162CS

- Recipiente basculante que pode ser esvaziado sem desmontar a armação, fixado ao corpo por meio de uma dobradiça.

PP0104CS

- Recipiente extensível para esvaziamento.

CARACTERÍSTICAS TÉCNICAS

AI0170C · AI0910C
PP0162C · PP0162CS · PP0104CS

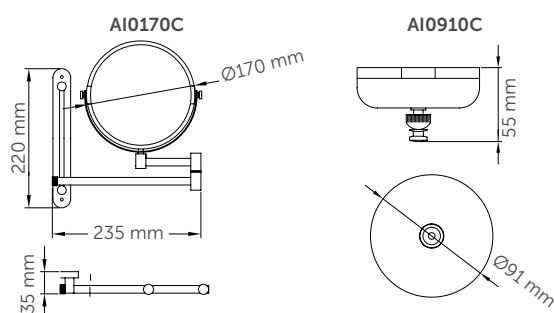

PP0162C · PP0162CS

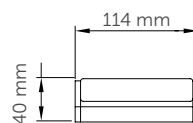

PP0104CS

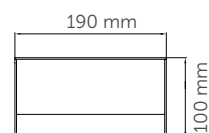
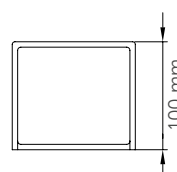
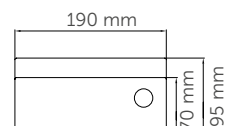

Acessórios para casa de banho

SÉRIE MEDICOLOR



AI0130
Porta-rolos com tampa
MATERIAL: aço inox AISI 304
ACABAMENTO: epóxi branco

AI0130CS
Porta-rolos com tampa
MATERIAL: aço inox AISI 304
ACABAMENTO: acetinado

AI0130RAL
Porta-rolos com tampa
CONSULTAR
+Info: pág. 310 Montante final a pagar consoante a cor.
MATERIAL: aço inox AISI 304
ACABAMENTO: epóxi RAL



AI0969
Porta-rolos de reserva
MATERIAL: aço inox AISI 304
ACABAMENTO: epóxi branco

AI0969CS
Porta-rolos de reserva
MATERIAL: aço inox AISI 304
ACABAMENTO: acetinado

AI0969RAL
Porta-rolos de reserva
CONSULTAR
+Info: pág. 310 Montante final a pagar consoante a cor.
MATERIAL: aço inox AISI 304
ACABAMENTO: epóxi RAL



AI0034CS
Cabide

MATERIAL: aço inox AISI 304
ACABAMENTO: acetinado

COMPONENTES E MATERIAIS

**AI0130 · AI0130CS · AI0130RAL · AI0969
AI0969CS · AI0969RAL · AI0034CS**

AI0130 · AI0130CS · AI0130RAL

- Tampa de uma só peça com dobradiça.

AI0969 · AI0969CS · AI0969RAL

- Eixo em aço inoxidável AISI 304.

AI0034CS

- Corpo e suporte em aço inoxidável maciço.
- Fácil instalação com parafuso especial.

CARACTERÍSTICAS TÉCNICAS

**AI0130 · AI0130CS · AI0130RAL · AI0969
AI0969CS · AI0969RAL · AI0034CS**

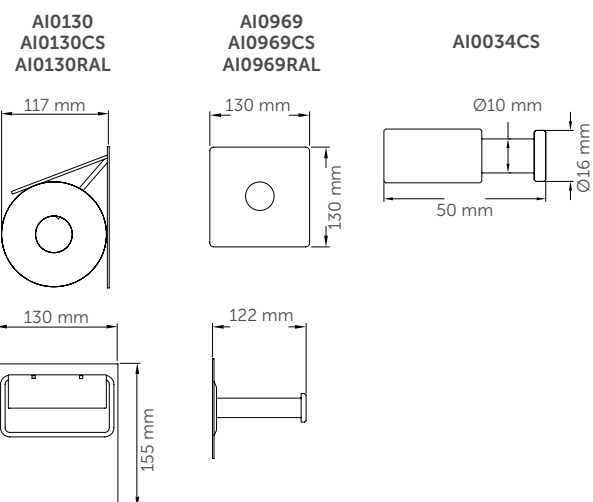

Acessórios para casa de banho

SÉRIE MEDICOLOR



ES0421
Piaçaba

MATERIAL: **ABS**
ACABAMENTO: **branco**

NOVO



ES0010
Piaçaba
MATERIAL: **aço**
ACABAMENTO: **epóxi branco**

ES0010B
Piaçaba
MATERIAL: **aço**
ACABAMENTO: **epóxi preto**



ES0966
Piaçaba
MATERIAL: **aço inox AISI 304**
ACABAMENTO: **epóxi branco**

ES0966CS
Piaçaba
MATERIAL: **aço inox AISI 304**
ACABAMENTO: **acetinado**

ES0966RAL
Piaçaba
CONSULTAR
+Info: pág. 310 Montante final a pagar consoante a cor.
MATERIAL: **aço inox AISI 304**
ACABAMENTO: **epóxi RAL**

COMPONENTES E MATERIAIS

**ES0421 · ES0010 · ES0010B · ES0966
ES0966CS · ES0966RAL**

ES0421

- Corpo de uma só peça.

ES0010 · ES0010B

- Tampa de latão.
- Escova do piaçaba em sisal.
- Placa de montagem que permite a fixação à parede.

ES0966 · ES0966CS · ES0966RAL

- Cuba de polipropileno amovível.
- Placa de montagem que permite a fixação à parede.

CARACTERÍSTICAS TÉCNICAS

**ES0421 · ES0010 · ES0010B · ES0966
ES0966CS · ES0966RAL**

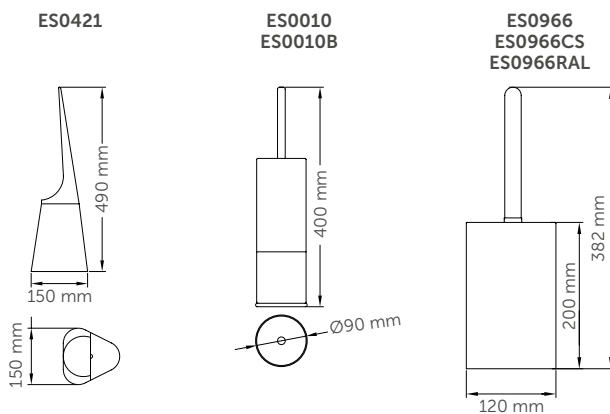

Acessórios para casa de banho

SÉRIE MEDICROM



AC0959C
Prateleira para
toalhas com barra

MATERIAL: **latão cromado**
ACABAMENTO: **brilhante**

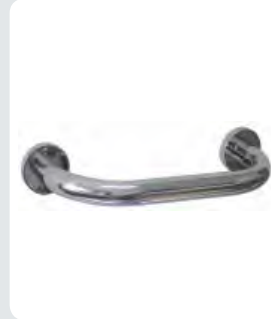

AC0973C
Pega/
toalheiro 658 mm

AC0974C
Pega/
toalheiro 528 mm

AC0950C
Pega/
toalheiro 305 mm

MATERIAL: **latão cromado**
ACABAMENTO: **brilhante**



AC0961C
Toalheiro

MATERIAL: **latão cromado**
ACABAMENTO: **brilhante**

COMPONENTES E MATERIAIS

AC0959C · AC0973C · AC0974C · AC0950C · AC0961C

AC0959C · AC0973C · AC0974C · AC0950C · AC0961C

- Barra com espelho.

AC0959C

- Prateleira composta por 4 tubos cilíndricos.

CARACTERÍSTICAS TÉCNICAS

AC0959C · AC0973C · AC0974C · AC0950C · AC0961C

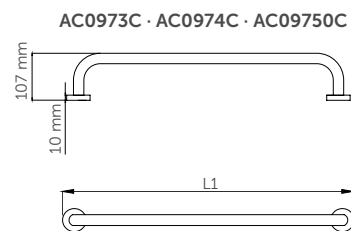
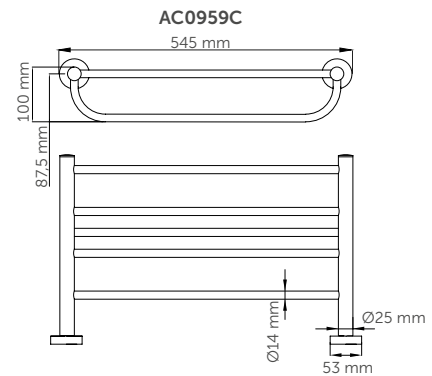

L1:
AC0973C: 658 mm
AC0974C: 528 mm
AC0950C: 305 mm

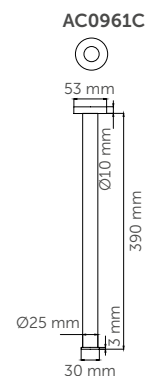

Acessórios para casa de banho

SÉRIE MEDICROM



AC0978C
Toalheiro Ø200mm

AC0979C
toalheiro Ø170mm

MATERIAL: **latão cromado**
ACABAMENTO: **brilhante**



AC0956C
Pega

MATERIAL: **latão cromado**
ACABAMENTO: **brilhante**



AC0957C
Pega
com saboneteira

MATERIAL: **latão cromado**
ACABAMENTO: **brilhante**

COMPONENTES E MATERIAIS AC0978C · AC0979C · AC0956C · AC0957C

AC0978C · AC0979C

- Suporte de parede com espelho.

AC0956C

- Barra com espelho.

AC0957C

- Barra com espelho.
- Bandeja de varas cilíndricas.
- Cromado com proteção de 9,8 µm em níquel e 0,3-0,4 µm de cromo.

CARACTERÍSTICAS TÉCNICAS AC0978C · AC0979C · AC0956C · AC0957C

AC0978C
AC0979C

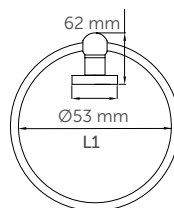

L1:
AC0978C: Ø200 mm
AC0979C: Ø170 mm

AC0956C

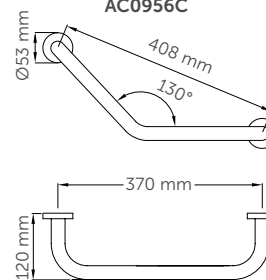

AC0957C

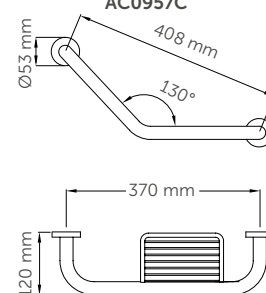

Acessórios para casa de banho

SÉRIE MEDICROM



AC0962C
Saboneteira
175 x 107 mm

AC0963C
Saboneteira
264 x 107 mm

MATERIAL: **latão cromado**
ACABAMENTO: **brilhante**



AC0964C
Saboneteira
triangular com grelha

MATERIAL: **latão cromado**
ACABAMENTO: **brilhante**



AC0780C
Prateleira

MATERIAL: **latão cromado/vidro**
ACABAMENTO: **brilhante**



AC0083C
Dispensador de
lenços de papel

MATERIAL: **latão cromado**
ACABAMENTO: **brilhante**

COMPONENTES E MATERIAIS

AC0962C · AC0963C · AC0964C · AC0780C · AC0083C

AC0962C · AC0963C · AC0964C · AC0780C · AC0083C

- Cromado com proteção de 9,8 µm em níquel e 0,3-0,4 µm de cromo.

AC0962C · AC0963C

- Bandeja de varas cilíndricas.
- Suporte de parede com espelho.

AC0964C

- Bandeja de varas cilíndricas.

AC0780C

- Prateleira de vidro.
- Suporte de parede com espelho.

AC0083C

- Fecho oculto para reabastecimento.

CARACTERÍSTICAS TÉCNICAS

AC0962C · AC0963C · AC0964C · AC0780C · AC0083C

AC0962C · AC0963C

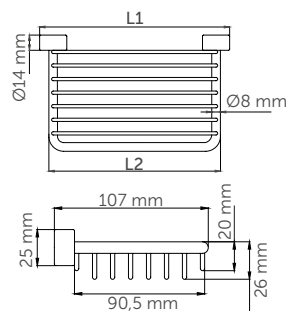

L1: AC0962C: 175 mm
AC0963C: 264 mm
L2: AC0962C: 158 mm
AC0963C: 248 mm

AC0964C

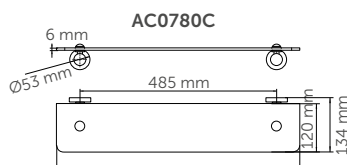
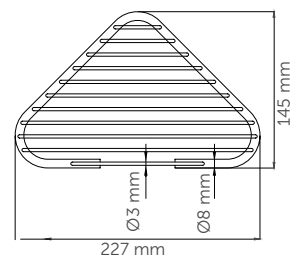

AC0083C

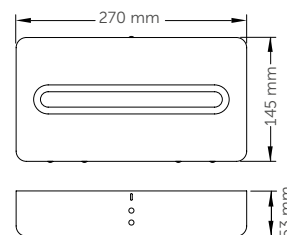

Acessórios para casa de banho

SÉRIE MEDICROM



AC0967C
Porta-rolos
com tampa

MATERIAL: **latão cromado**
ACABAMENTO: **brilhante**



AC0970C
Porta-rolos
de reserva

MATERIAL: **latão cromado**
ACABAMENTO: **brilhante**



AC0966C
Cabide

MATERIAL: **latão cromado**
ACABAMENTO: **brilhante**



ES0010C
Piaçaba

MATERIAL: **latão cromado**
ACABAMENTO: **brilhante**

COMPONENTES E MATERIAIS AC0967C · AC0970C · AC0966C · ES0010C

AC0967C

- Tampa de uma só peça.
- Eixo em termoplástico branco.

AC0970C

- Eixo com batente.
- Suporte de parede com espelho.

AC0966C

- Suporte de parede com espelho.

ES0010C

- Escova do piaçaba em sisal.

AC0967C · AC0970C · AC0966C · ES0010C



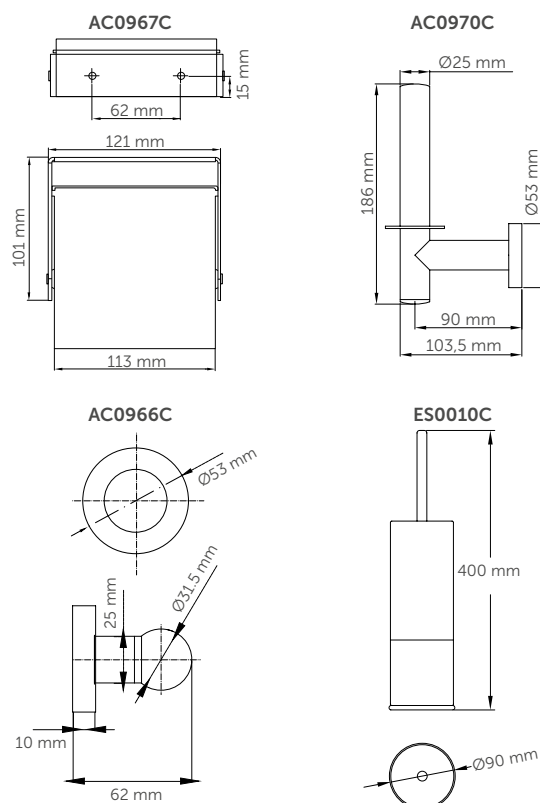

- Cromado com proteção de 9,8 µm em níquel e 0,3-0,4 µm de cromo.

CARACTERÍSTICAS TÉCNICAS AC0967C · AC0970C · AC0966C · ES0010C



Acessórios para casa de banho

TABELA

	MODELO	MATERIAL / ACABAMENTO							ADEQUADO PARA			
		Aço inox preto	Aço inox branco	Aço inox brilhante	Aço inox acetinado	Aço inox de cor	Latão cromado	ABS	Ginásios Escolas Escritórios	Hospitais Centros de cuidados de saúde	Aeroportos Espaços de lazer	Hotéis/Outros alojamentos
	LINHA AURA	●		●	●				●	●	●	●
	LINHA HARMONÍA	●		●	●				●	●	●	●
	LINHA MEDINOX			●	●				●	●	●	●
	LINHA MEDISTEEL*			●	●				●	●	●	●
	AI0184	●		●	●				●	●		●
	AI0115	●		●	●				●	●		●
	AI0720	●		●	●				●	●		●
	AI0118	●		●	●				●	●		●
	AI0985	●		●	●				●	●	●	●
	AI0310	●		●	●				●	●		●
	AI0320	●		●	●				●	●		●
	AI0129	●		●	●				●	●		●
	AI0113	●		●	●				●	●		●
	AI0036	●		●	●				●	●		●
	AI0033	●		●	●				●	●		●
	AI0170C			●					●	●		●
	AI0910C			●						●		●
	LINHA MEDICOLOR*		●		●	●			●	●	●	●
	ES0421							●	●	●		●
	ES0010		●						●	●	●	●
	LINHA MEDICROM						●		●	●	●	●

LINHA MEDISTEEL* Todos os produtos desta linha estão disponíveis em acetinado e brilhante, exceto os detalhados na tabela, que também estão disponíveis em preto ou apenas na opção brilhante.

LINHA MEDICOLOR* Todos os produtos desta linha estão disponíveis em aço inox, branco, acetinado e cor, exceto os indicados na tabela.



10

Para que nunca
perca o rumo

SINALÉTICA



Orientar-se nunca foi tão fácil



SINALÉTICA

- » A Mediclinics oferece uma vasta gama de elementos de sinalização, feitos em aço inoxidável acetinado, para colocar em locais públicos e facilitar a orientação nos mesmos.
- » Pictogramas de fácil compreensão e com design moderno, que se integram facilmente no local onde é necessária a sua colocação.
- » Fáceis de instalar, as nossas placas de sinalização são fornecidas com um adesivo de alta aderência, prontas para serem aplicadas em qualquer superfície lisa.



PS0001CS

Casa de banho mista

MATERIAL: aço inox
ACABAMENTO: acetinado



PS0002CS

Casa de banho para mulheres

MATERIAL: aço inox
ACABAMENTO: acetinado



PS0003CS

Casa de banho para homens

MATERIAL: aço inox
ACABAMENTO: acetinado



PS0004CS

Casa de banho adaptada

MATERIAL: aço inox
ACABAMENTO: acetinado



PS0005CS

Mudança de fraldas

MATERIAL: aço inox
ACABAMENTO: acetinado



PS0006CS

Área de aleitamento materno

MATERIAL: aço inox
ACABAMENTO: acetinado



PS0007CS

Duches para homens

MATERIAL: aço inox
ACABAMENTO: acetinado



PS0008CS

Silêncio

MATERIAL: aço inox
ACABAMENTO: acetinado



PS0009CS

Proibido fumar

MATERIAL: aço inox
ACABAMENTO: acetinado



PS0010CS

Proibido utilizar telemóveis

MATERIAL: aço inox
ACABAMENTO: acetinado

COMPONENTES E MATERIAIS

PS0001CS · PS0002CS · PS0003CS · PS0004CS
PS0005CS · PS0006CS · PS0007CS · PS0008CS
PS0009CS · PS0010CS

Fixação à parede através de adesivo de alta aderência colocado na parte de trás da placa.

CARACTERÍSTICAS TÉCNICAS

PS0001CS · PS0002CS · PS0003CS · PS0004CS
PS0005CS · PS0006CS · PS0007CS · PS0008CS
PS0009CS · PS0010CS

Dimensões	Ø116 mm
Espessura	0,5 mm

11

De igual
para igual

**BARRAS DE APOIO E
OUTRAS AJUDAS TÉCNICAS
PARA A MOBILIDADE**



WEL
CO
ME

Cumple
SUA

Seguridad
de utilización y
accesibilidad

Soluções funcionais que tornam a casa de banho um local totalmente seguro e acessível para todos.

BARRAS DE APOIO E OUTRAS AJUDAS TÉCNICAS PARA A MOBILIDADE

- » Ampla seleção de barras de apoio e ajudas técnicas à mobilidade, fabricadas em diferentes materiais e acabamentos, para uma melhor qualidade de vida.
- » Linhas de barras de agarrar e bancos de chuveiro, ergonomicamente concebidas e funcionais para eliminar limitações na casa de banho.
- » Portfólio de produtos com uma vasta gama de espelhos, bases de chuveiro, sanitas, lavatórios, banheiras e apoios de braços pensados e concebidos para permitir a utilização da casa de banho com total segurança e autossuficiência.

Barras de apoio e outras ajudas técnicas

MEDINOX, BARRAS DE AÇO INOXIDÁVEL AISI 201 PRETO/BRANCO

Cumple
SUA
Seguro de
de u. l. e. e. y
acc. b. l. e. e. c.

NOVO



BR2300B

comprimento: 390 mm

BR2400B

comprimento: 540 mm

BR2600B

comprimento: 695 mm

direita

MATERIAL: aço inox AISI 201

ACABAMENTO: epóxi preto mate



2xKA0010

Kit de isolamento elétrico



Y87JOS04D1

Apoio do chuveiro

NOVO



BR2300

comprimento: 390 mm

BR2400

comprimento: 540 mm

BR2600

comprimento: 695 mm

direita

MATERIAL: aço inox AISI 201

ACABAMENTO: epóxi branco



2xKA0010

Kit de isolamento elétrico



Y87JOS04W1

Apoio do chuveiro

COMPONENTES E MATERIAIS

**BR2300B · BR2300 · BR2400B
BR2400 · BR2600B · BR2600**

O processo de dobragem assegura que o diâmetro se mantém uniforme nas curvas.

Parafusos de aço inoxidável para paredes de tijolo.

A força suportada pela barra irá depender do tipo de parede e da fixação utilizada.

CARACTERÍSTICAS TÉCNICAS

**BR2300B · BR2300 · BR2400B
BR2400 · BR2600B · BR2600**

Barra Ø32 mm

Espelho Ø85 mm

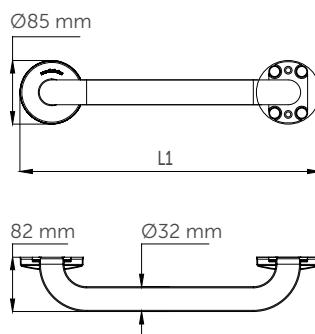

L1:

BR2300B · BR2300: 390 mm

BR2400B · BR2400: 540 mm

BR2600B · BR2600: 695 mm

Barras de apoio e outras ajudas técnicas

MEDINOX, BARRAS DE AÇO
INOXIDÁVEL AISI 201
PRETO/BRANCO

Cumple
SUA
Segurança
de utilização y
accesibilidad

NOVO

BG2800B
rebatível verticalmente

MATERIAL: aço inox AISI 201
ACABAMENTO: epóxi preto mate



1xKA0060
Kit de isolamento elétrico

NOVO

BG2800
rebatível verticalmente

MATERIAL: aço inox AISI 201
ACABAMENTO: epóxi branco



1xKA0060
Kit de isolamento elétrico

NOVO

BGC2710B
rebatível verticalmente com coluna fixa

MATERIAL: aço inox AISI 201
ACABAMENTO: epóxi preto mate



1xKA0060
Kit de isolamento elétrico

NOVO

BGC2710
rebatível verticalmente com coluna fixa

MATERIAL: aço inox AISI 201
ACABAMENTO: epóxi branco



1xKA0060
Kit de isolamento elétrico

COMPONENTES E MATERIAIS

BG2800B · BG2800 · BGC2710B · BGC2710

Gancho porta-rolos.

Sistema de segurança que bloqueia a barra na posição vertical para evitar o seu colapso acidental.

O ponto giratório é reforçado com um tubo duplo para máxima resistência.

A força suportada pela barra irá depender do tipo de superfície e da fixação utilizada.

Parafusos de aço inoxidável para paredes de tijolo.

CARACTERÍSTICAS TÉCNICAS

BG2800B · BG2800 · BGC2710B · BGC2710

Barra $\varnothing 32$ mm

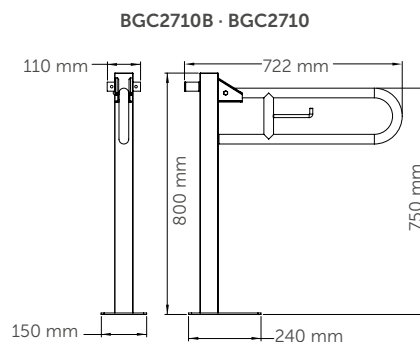
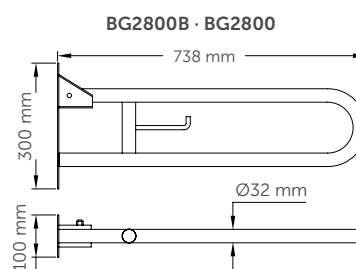

Barras de apoio e outras ajudas técnicas

MEDINOX, BARRAS DE AÇO INOXIDÁVEL AISI 201 PRETO/BRANCO

Cumple
SUA
segurança
de utilização y
accidental

NOVO

BD2700B
barra angular de canto
3 pontos de fixação



3xKA0010
Kit de isolamento elétrico

NOVO

BD2700
barra angular de canto
3 pontos de fixação

MATERIAL: aço inox AISI 201
ACABAMENTO: epóxi branco



3xKA0010
Kit de isolamento elétrico

NOVO

BA2130B
ângulo 130 °

MATERIAL: aço inox AISI 201
ACABAMENTO: epóxi preto mate



2xKA0010
Kit de isolamento elétrico

NOVO

BA2130
ângulo 130 °

MATERIAL: aço inox AISI 201
ACABAMENTO: epóxi branco



2xKA0010
Kit de isolamento elétrico

COMPONENTES E MATERIAIS

BD2700B · BD2700 · BA2130B · BA2120

Construção numa só peça, o que lhe confere mais estabilidade e evita a acumulação de sujidade.

Espelho para montagem oculta.

Parafusos de aço inoxidável para paredes de tijolo.

A força suportada pela barra irá depender do tipo de superfície e da fixação utilizada.

CARACTERÍSTICAS TÉCNICAS

BD2700B · BD2700 · BA2130B · BA2130

Barra	Ø32 mm
Espelho	Ø85 mm

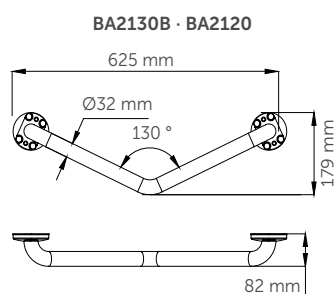
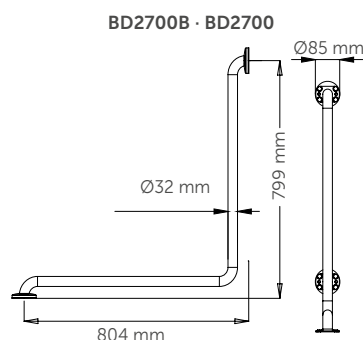

Barras de apoio e outras ajudas técnicas

MEDINOX, BARRAS DE AÇO INOX AISI 304 BRILHANTE/ACETINADO

Cumple
SUA
seguro de
de u. llocació y
accesible



BR0300C
comprimento: 387 mm

BR0400C
comprimento: 537 mm

BR0600C
comprimento: 692 mm

BR0750C
comprimento: 842 mm

BR0900CS
comprimento: 997 mm

BR1200C
comprimento: 1200 mm

direita

MATERIAL: aço inox AISI 304
ACABAMENTO: brilhante



2xKA0020
Kit de isolamento elétrico



Y87JOS04C1
Apoio do chuveiro



BR0300CS
comprimento: 387 mm

BR0400CS
comprimento: 537 mm

BR0600CS
comprimento: 692 mm

BR0750CS
comprimento: 842 mm

BR0900CS
comprimento: 997 mm

BR1200CS
comprimento: 1200 mm

direita

MATERIAL: aço inox AISI 304
ACABAMENTO: acetinado



2xKA0020
Kit de isolamento elétrico



Y87JOS04C1
Apoio do chuveiro

COMPONENTES E MATERIAIS

BR0300C/CS · BR0400C/CS · BR0600C/CS
BR0750C/CS · BR0900C/CS · BR1200C/CS

O processo de dobragem assegura que o diâmetro se mantém uniforme nas curvas.

Parafusos de aço inoxidável para paredes de tijolo.

A força suportada pela barra irá depender do tipo de parede e da fixação utilizada.

CARACTERÍSTICAS TÉCNICAS

BR0300C/CS · BR0400C/CS · BR0600C/CS
BR0750C/CS · BR0900C/CS · BR1200C/CS

Barra	Ø32 mm
Espelho	Ø82 mm

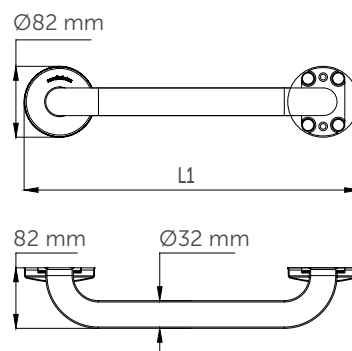

L1:

BR0300C · BR0300CS: 387 mm
BR0400C · BR0400CS: 537 mm
BR0600C · BR0600CS: 692 mm
BR0750C · BR0750CS: 842 mm
BR0900C · BR0900CS: 997 mm
BR01200C · BR1200CS: 1200 mm

Barras de apoio e outras ajudas técnicas

MEDINOX, BARRAS DE AÇO INOX AISI 304 BRILHANTE/ACETINADO

Cumple
SUA
Seguridad y
Accesibilidad



BAI090C
ângulo 90 °

MATERIAL: aço inox AISI 304
ACABAMENTO: brilhante



3xKA0020
Kit de isolamento elétrico



BAI090CS
ângulo 90 °

MATERIAL: aço inox AISI 304
ACABAMENTO: acetinado



3xKA0020
Kit de isolamento elétrico



BAD090C
ângulo 90 °

MATERIAL: aço inox AISI 304
ACABAMENTO: brilhante



3xKA0020
Kit de isolamento elétrico



BAD090CS
ângulo 90 °

MATERIAL: aço inox AISI 304
ACABAMENTO: acetinado



3xKA0020
Kit de isolamento elétrico

COMPONENTES E MATERIAIS

BAI090C · BAI090CS · BAD090C · BAD090CS

O processo de dobragem assegura que o diâmetro se mantém uniforme nas curvas.

Parafusos de aço inoxidável para paredes de tijolo.

A força suportada pela barra irá depender do tipo de parede e da fixação utilizada.

CARACTERÍSTICAS TÉCNICAS

BAI090C · BAI090CS · BAD090C · BAD090CS

Barra	Ø32 mm
Espelho	Ø82 mm

BAI090CS · BAD090CS

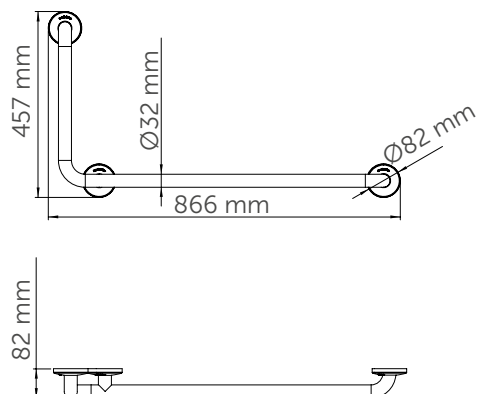

Barras de apoio e outras ajudas técnicas

MEDINOX, BARRAS DE AÇO INOX AISI 304 BRILHANTE/ACETINADO

Cumple
SUA
Segurança de utilização y accesibilidad



BG0800C
rebatível verticalmente

MATERIAL: aço inox AISI 304
ACABAMENTO: brilhante



1xKA0060
Kit de isolamento elétrico



BG0800CS
rebatível verticalmente

BG0850CS
rebatível verticalmente

MATERIAL: aço inox AISI 304
ACABAMENTO: acetinado



1xKA0060
Kit de isolamento elétrico



BG0900CS
rebatível verticalmente com travão

MATERIAL: aço inox AISI 304
ACABAMENTO: acetinado



1xKA0060
Kit de isolamento elétrico

NOVO



BG0730CS
rebatível verticalmente

MATERIAL: aço inox AISI 304
ACABAMENTO: acetinado

COMPONENTES E MATERIAIS

**BG0900CS · BG0800C · BG0800CS
BG0850CS · BG0730CS**

Gancho porta-rolos.

Sistema de segurança que bloqueia a barra na posição vertical para evitar o seu colapso acidental.

Parafusos de aço inoxidável para paredes de tijolo.

A força suportada pela barra irá depender do tipo de superfície e da fixação utilizada.

BG0900CS · BG0800C · BG0800CS · BG0850CS

- Tubo giratório reforçado para máxima resistência.

BG0900CS

- 3 posições de travagem que evitam o colapso acidental.

CARACTERÍSTICAS TÉCNICAS

**BG0900CS · BG0800C · BG0800CS
BG0850CS · BG0730CS**

Barra Ø32 mm

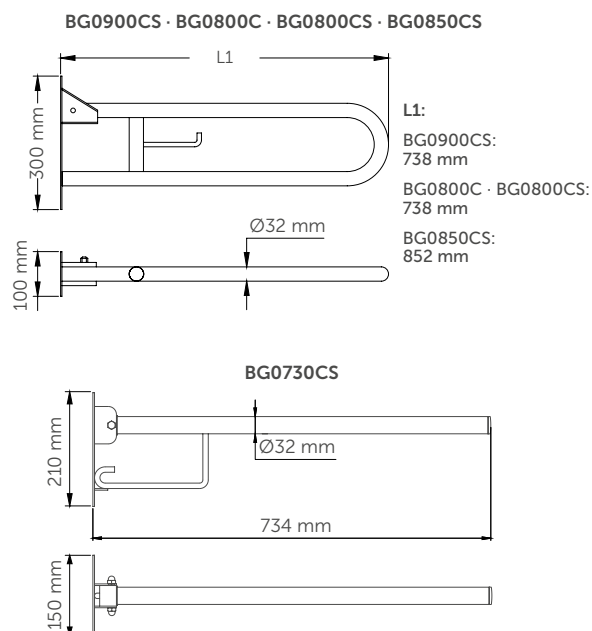

Barras de apoio e outras ajudas técnicas

MEDINOX, BARRAS DE AÇO INOX AISI 304 BRILHANTE/ACETINADO

Cumple
SUA
Segurança
de uso e facilidade y
accesibilidad



BGC710C
rebatível verticalmente com coluna fixa

MATERIAL: aço inox AISI 304
ACABAMENTO: brilhante



BGC710CS
rebatível verticalmente com coluna fixa

MATERIAL: aço inox AISI 304
ACABAMENTO: acetinado



BGA0820C
rebatível verticalmente com apoio de chão

MATERIAL: aço inox AISI 304
ACABAMENTO: brilhante



1xKA0070
Kit de isolamento elétrico



BGA0820CS
rebatível verticalmente com apoio de chão

MATERIAL: aço inox AISI 304
ACABAMENTO: acetinado



1xKA0070
Kit de isolamento elétrico

COMPONENTES E MATERIAIS

BGC710C · BGC710CS · BGA0820C · BGA0820CS

Gancho porta-rolos.

Sistema de segurança que bloqueia a barra na posição vertical para evitar o seu colapso acidental.

Parafusos de aço inoxidável para paredes de tijolo.

A força suportada pela barra irá depender do tipo de superfície e da fixação utilizada.

BGC710C · BGC710CS

- Tubo giratório reforçado para máxima resistência.

BGA0820C · BGA0820CS

- Sistema de abertura que desloca o apoio para o chão para baixar a barra.

CARACTERÍSTICAS TÉCNICAS

BGC710C · BGC710CS · BGA0820C · BGA0820CS

BG0800C · BG710C · BGA0820C

Barra Ø32 mm

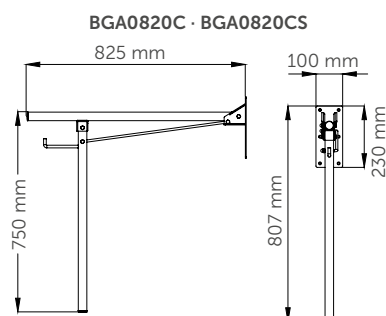
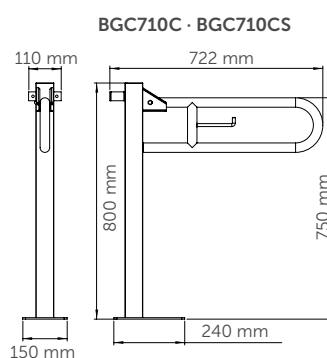

Barras de apoio e outras ajudas técnicas

MEDINOX, BARRAS DE AÇO INOX AISI 304 BRILHANTE/ACETINADO

Cumple
SUA
Seguro e
de fácil
instalação y
accesible



BS0010C
montagem na parede/
encastrada no chão

MATERIAL: aço inox AISI 304
ACABAMENTO: brilhante



BS0010CS
montagem na parede/
encastrada no chão

MATERIAL: aço inox AISI 304
ACABAMENTO: acetinado



BG0089CS
rebatível horizontalmente

MATERIAL: aço inox AISI 304
ACABAMENTO: acetinado



1xKA0060
Kit de isolamento
elétrico

COMPONENTES E MATERIAIS BS0010C · BS0010CS · BG0089CS

Parafusos de aço inoxidável para paredes de tijolo.

A força suportada pela barra irá depender do tipo de parede e da fixação utilizada.

BS0010C · BS0010CS

- Espelho para montagem oculta.
- Encaixe no chão de 96 mm.

CARACTERÍSTICAS TÉCNICAS BS0010C · BS0010CS · BG0089CS

BS0010C · BS0010CS

Barra
Ø32 mm

Espelho
Ø82 mm

BG0089CS

Barra
Ø32 mm

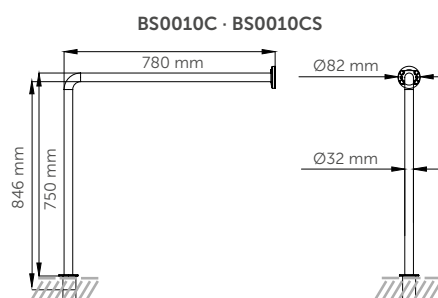

BG0089CS

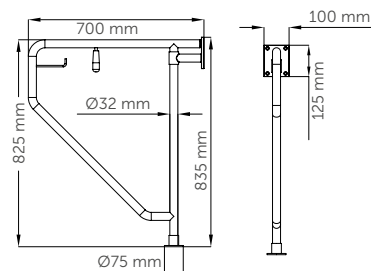

Barras de apoio e outras ajudas técnicas

MEDINOX, BARRAS DE AÇO INOX AISI 304 BRILHANTE/ACETINADO

Cumple
SUA
Seguro de
de u. l. e. a. e. y
acc. b. l. e. e. c.



BSI020C
parede/chão
3 pontos de fixação

MATERIAL: aço inox AISI 304
ACABAMENTO: brilhante



3xKA0020
Kit de isolamento elétrico



BSI020CS
parede/chão
3 pontos de fixação

MATERIAL: aço inox AISI 304
ACABAMENTO: acetinado



3xKA0020
Kit de isolamento elétrico



BSD020C
parede/chão
3 pontos de fixação

MATERIAL: aço inox AISI 304
ACABAMENTO: brilhante



3xKA0020
Kit de isolamento elétrico



BSD020CS
parede/chão
3 pontos de fixação

MATERIAL: aço inox AISI 304
ACABAMENTO: acetinado



3xKA0020
Kit de isolamento elétrico

COMPONENTES E MATERIAIS

BSI020C · BSD020C · BSI020CS · BSD020CS

Espelho para montagem oculta.

Parafusos de aço inoxidável para paredes de tijolo.

A força suportada pela barra irá depender do tipo de superfície e da fixação utilizada.

CARACTERÍSTICAS TÉCNICAS

BSI020C · BSD020C · BSI020CS · BSD020CS

Barra Ø32 mm

Espelho Ø82 mm

BSI020C · BSD020C

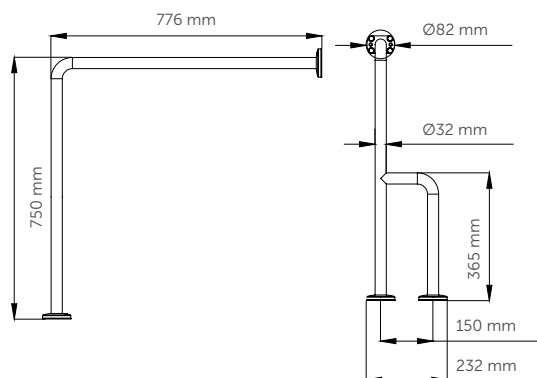

Barras de apoio e outras ajudas técnicas

MEDINOX, BARRAS DE AÇO INOX AISI 304 BRILHANTE/ACETINADO

Cumple
SUA
Seguro e
de fácil
instalação y
accesible



BFI600C
para parede
3 pontos de fixação

MATERIAL: aço inox AISI 304
ACABAMENTO: brilhante



3xKA0020
Kit de isolamento elétrico



BFI600CS
para parede
3 pontos de fixação

MATERIAL: aço inox AISI 304
ACABAMENTO: acetinado



3xKA0020
Kit de isolamento elétrico



BFD600C
para parede
3 pontos de fixação

MATERIAL: aço inox AISI 304
ACABAMENTO: brilhante



3xKA0020
Kit de isolamento elétrico



BFD600CS
para parede
3 pontos de fixação

MATERIAL: aço inox AISI 304
ACABAMENTO: acetinado



3xKA0020
Kit de isolamento elétrico

COMPONENTES E MATERIAIS

BFI600C · BFD600C · BFI600CS · BFD600CS

Espelho para montagem oculta.

Parafusos de aço inoxidável para paredes de tijolo.

A força suportada pela barra irá depender do tipo de parede e da fixação utilizada.

CARACTERÍSTICAS TÉCNICAS

BFI600C · BFD600C · BFI600CS · BFD600CS

Barra $\varnothing 32$ mm

Espelho $\varnothing 82$ mm

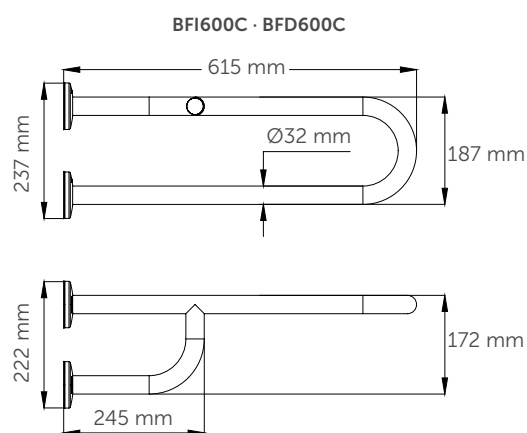

Barras de apoio e outras ajudas técnicas

MEDINOX, BARRAS DE AÇO INOX AISI 304 BRILHANTE/ACETINADO

Cumple
SUA
Segurança
de uso e instalação y
accesibilidad



BD0700C
barra angular de canto
3 pontos de fixação
MATERIAL: aço inox AISI 304
ACABAMENTO: brilhante



3xKA0020
Kit de isolamento
elétrico



BD0700CS
barra angular de canto
3 pontos de fixação
MATERIAL: aço inox AISI 304
ACABAMENTO: acetinado



3xKA0020
Kit de isolamento
elétrico



BTI090CS
barra angular de canto
3 pontos de fixação
MATERIAL: aço inox AISI 304
ACABAMENTO: acetinado



3xKA0020
Kit de isolamento
elétrico



BTD090CS
barra angular de canto
3 pontos de fixação
MATERIAL: aço inox AISI 304
ACABAMENTO: acetinado



3xKA0020
Kit de isolamento
elétrico

COMPONENTES E MATERIAIS

BD0700C · BD0700CS · BTD090CS · BTI090CS

Espelho para montagem oculta.

Construção numa só peça, o que lhe confere mais estabilidade e evita a acumulação de sujidade.

Parafusos de aço inoxidável para paredes de tijolo.

A força suportada pela barra irá depender do tipo de parede e da fixação utilizada.

CARACTERÍSTICAS TÉCNICAS

BD0700C · BD0700CS · BTD090CS · BTI090CS

Barra	Ø32 mm
Espelho	Ø82 mm

BD0700C · BD0700CS

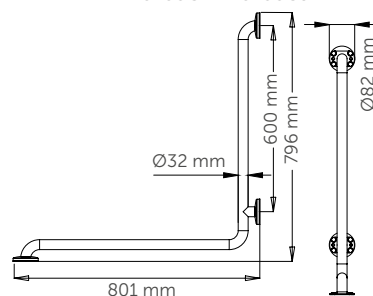

BTI090CS · BTD090CS

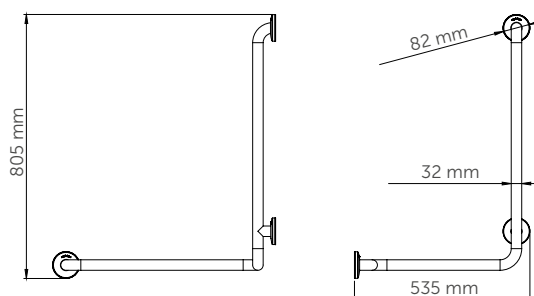

Barras de apoio e outras ajudas técnicas

MEDINOX, BARRAS DE AÇO INOX AISI 304 BRILHANTE/ACETINADO

Cumple
SUA
Segurança de utilização y accesibilidad



BA0130C
ângulo 130 °

MATERIAL: aço inox AISI 304
ACABAMENTO: **brilhante**



2xKA0020
Kit de isolamento elétrico



BA0130CS
ângulo 130 °

MATERIAL: aço inox AISI 304
ACABAMENTO: **acetinado**



2xKA0020
Kit de isolamento elétrico

COMPONENTES E MATERIAIS BA0130C · BA0130CS

Espelho para montagem oculta.

Construção numa só peça, o que lhe confere mais estabilidade e evita a acumulação de sujidade.

Parafusos de aço inoxidável para paredes de tijolo.

A força suportada pela barra irá depender do tipo de parede e da fixação utilizada.

CARACTERÍSTICAS TÉCNICAS BA0130C · BA0130CS

Barra	Ø32 mm
Espelho	Ø82 mm

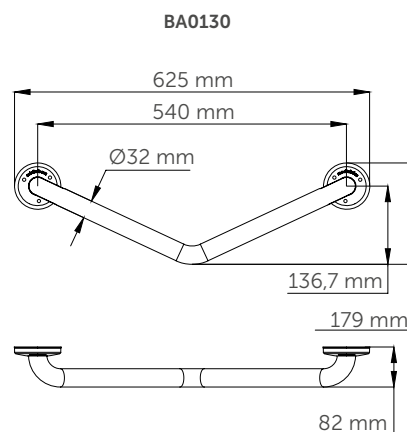

Barras de apoio e outras ajudas técnicas

PAINT, BARRAS DE AÇO
RILSAN BRANCO



G06JAS02W7
comprimento: 383 mm

G06JAS13W7
comprimento: 453 mm

G06JAS03W7
comprimento: 533 mm

G06JAS14W7
comprimento: 803 mm

G06JAS06W7
comprimento: 983 mm

G06JAS07W7
comprimento: 1283 mm

direita
MATERIAL: aço
ACABAMENTO: rilsan branco mate

Y87JOS02W1
Apoio do chuveiro



G06JBR19W7

ângulo 90 °
MATERIAL: aço
ACABAMENTO: rilsan branco



G06JBL19W7

ângulo 90 °
MATERIAL: aço
ACABAMENTO: rilsan branco mate

COMPONENTES E MATERIAIS

G06JAS02W7 · G06JAS13W7 · G06JAS03W7
G06JAS14W7 · G06JAS06W7 · G06JAS07W7
G06JBR19W7 · G06JBL19W7

Espelho para montagem oculta.

Construção numa só peça, o que lhe confere mais estabilidade e evita a acumulação de sujidade.

Parafusos de aço inoxidável para paredes de tijolo.

Placa de montagem em nylon que confere isolamento elétrico.

A força suportada pela barra irá depender do tipo de parede e da fixação utilizada.

CARACTERÍSTICAS TÉCNICAS

G06JAS02W7 · G06JAS13W7 · G06JAS03W7
G06JAS14W7 · G06JAS06W7 · G06JAS07W7
G06JBR19W7 · G06JBL19W7

Barra	Ø32 mm
Espessura do tubo	1,5 mm
Espelho	Ø83 mm

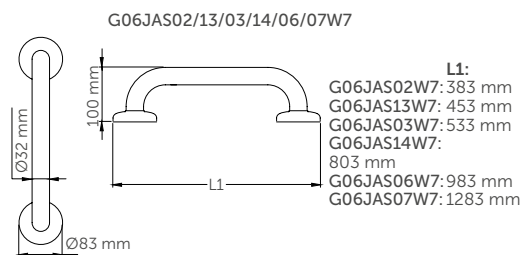

G06JBR19W7 · G06JBL19W7

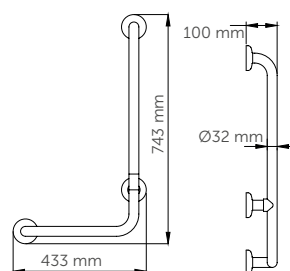

Barras de apoio e outras ajudas técnicas

PAINT, BARRAS DE AÇO
RILSAN BRANCO



G06JCS12W7
comprimento: 600 mm

G06JCS14W7
comprimento: 800 mm

rebatível verticalmente
MATERIAL: aço
ACABAMENTO: rilsan branco mate



F17AGN03
Porta-rolos



G06JCS52W7
rebatível verticalmente
com coluna fixa

MATERIAL: aço
ACABAMENTO: rilsan branco mate



F17AGN03
Porta-rolos



G06JBS01W7
comprimento:
706 / 706 mm

G06JBS02W7
comprimento:
806 / 806 mm

barra angular de canto
3 pontos de fixação
MATERIAL: aço
ACABAMENTO: rilsan branco mate



COMPONENTES E MATERIAIS

**G06JCS12W7 · G06JCS14W7 · G06JCS52W7
G06JBS01W7 · G06JBS02W7**

Parafusos de aço inoxidável para paredes de tijolo.

A força suportada pela barra irá depender do tipo de parede e da fixação utilizada.

G06JCS12W7 · G06JCS14W7

- Sistema de segurança que evita o colapso acidental da barra.
- Espelho para montagem oculta.
- Placa de montagem em aço inoxidável.
- Base de fixação em nylon.

G06JBS01W7 · G06JBS02W7

- Placa de montagem em nylon que confere isolamento elétrico.
- Espelho para montagem oculta.

CARACTERÍSTICAS TÉCNICAS

**G06JCS12W7 · G06JCS14W7 · G06JCS52W7
G06JBS01W7 · G06JBS02W7**

Barra Ø32 mm
Espessura do tubo 1,5 mm

**G06JCS12W7
G06JCS14W7**

Espelho
135 x 65 x 65 mm

G06JCS52W7

Coluna
50 x 50 mm

**G06JBS01W7
G06JBS02W7**

Espelho
Ø83 mm

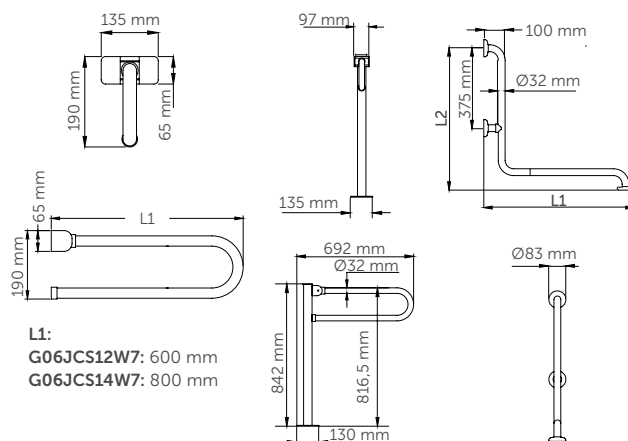

L1:
G06JCS12W7: 600 mm
G06JCS14W7: 800 mm

L1 L2
G06JBS01: 706 x 706 mm
G06JBS02: 806 x 806 mm

Barras de apoio e outras ajudas técnicas

PAINT, BARRAS DE AÇO
RILSAN BRANCO



G06JBL06W7
barra angular de canto
4 pontos de fixação
MATERIAL: aço
ACABAMENTO: rilsan branco mate



Y87JOS02W1
Apoio do chuveiro



G06JAS08W7
ângulo 135 °

MATERIAL: aço
ACABAMENTO: rilsan branco mate



G06JBR06W7
barra angular de canto
4 pontos de fixação
MATERIAL: aço
ACABAMENTO: rilsan branco mate



Y87JOS02W1
Apoio do chuveiro

COMPONENTES E MATERIAIS

G06JBR06W7 · G06JBL06W7 · G06JAS08W7

Espelho para montagem oculta.

Placa de montagem em nylon que confere isolamento elétrico.

Parafusos de aço inoxidável para paredes de tijolo.

A força suportada pela barra irá depender do tipo de parede e da fixação utilizada.

CARACTERÍSTICAS TÉCNICAS

G06JBR06W7 · G06JBL06W7 · G06JAS08W7

Barra	Ø32 mm
Espessura do tubo	1,5 mm
Espelho	Ø83 mm

G06JBR06W7 · G06JBL06W7

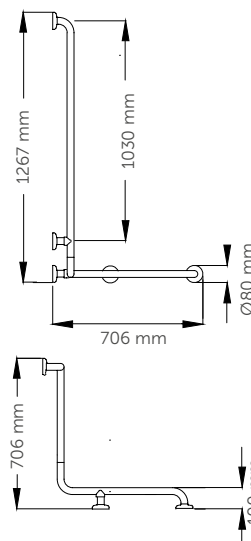

G06JAS08W7

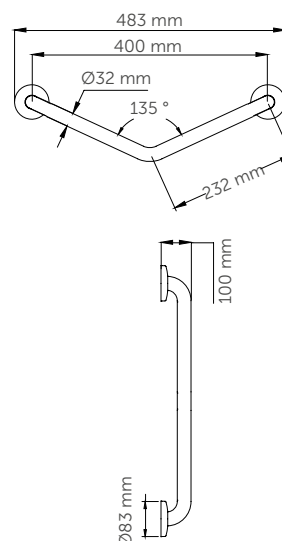

Barras de apoio e outras ajudas técnicas

PAINT, BARRAS DE AÇO
RILSAN BRANCO



COMPONENTES E MATERIAIS G06JAS10W7 · G06JAS12W7

Espelho para montagem oculta.

Placa de montagem em nylon que confere isolamento elétrico.

Parafusos de aço inoxidável para paredes de tijolo.

A força suportada pela barra irá depender do tipo de parede e da fixação utilizada.

CARACTERÍSTICAS TÉCNICAS G06JAS10W7 · G06JAS12W7

Barra	Ø32 mm
Espessura do tubo	1,5 mm
Espelho	Ø83 mm

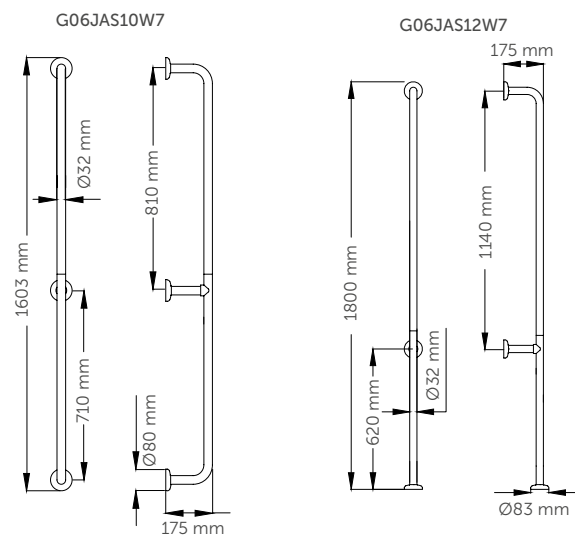

Barras de apoio e outras ajudas técnicas

TUBOCOLOR, BARRAS DE AÇO
NYLON/VINIL BRANCO
ANTIMICROBIANO

G01JAS01W1
comprimento: 300 mm

G01JAS02W1
comprimento: 400 mm

G01JAS03W1
comprimento: 500 mm

G01JAS04W1
comprimento: 600 mm

G01JAS05W1
comprimento: 700 mm

G01JAS06W1
comprimento: 800 mm

G01JAS07W1
comprimento: 900 mm

direita
MATERIAL: aço
ACABAMENTO: nylon/vinil branco antimicrobiano brilhante



G01JOS01W1
direita com suporte de chuveiro

direita com suporte de chuveiro
MATERIAL: aço
ACABAMENTO: nylon/vinil branco antimicrobiano brilhante



G01JBR19W1
comprimento: 350x660 mm

G01JBL19W1
comprimento: 350x660 mm

ângulo 90°
MATERIAL: aço
ACABAMENTO: nylon/vinil branco antimicrobiano brilhante

Fazer a encomenda da barra olhando de frente para a área a equipar

COMPONENTES E MATERIAIS

G01JAS01W1 · G01JAS02W1 · G01JAS03W1 G01JAS04W1
· G01JAS05W1 · G01JAS06W1 G01JAS07W1 ·
G01JOS01W1 · G01JBR19W1
G01JBL19W1

Tubo eletrozincado para evitar a oxidação.

Revestimento de vinil, material biocompatível e não alergénico.

Antiderrapante e quente ao toque.

Tecnologia antimicrobiana BioCote®.

Espelho para montagem oculta.

Placa de montagem em nylon que confere isolamento elétrico.

Parafusos de aço inoxidável para paredes de tijolo.

A força suportada pela barra irá depender do tipo de parede e da fixação utilizada.

Outras cores disponíveis na pág. 311.

CARACTERÍSTICAS TÉCNICAS

G01JAS01W1 · G01JAS02W1 · G01JAS03W1 G01JAS04W1
· G01JAS05W1 · G01JAS06W1 G01JAS07W1 ·
G01JOS01W1 · G01JBR19W1
G01JBL19W1

Barra	Ø33 mm
Espessura do tubo	3 mm
Espelho	Ø80 mm

G01JAS01/02/03/04/05/06/07W1

G01JOS01W1

G01JBR19W1
G01JBL19W1

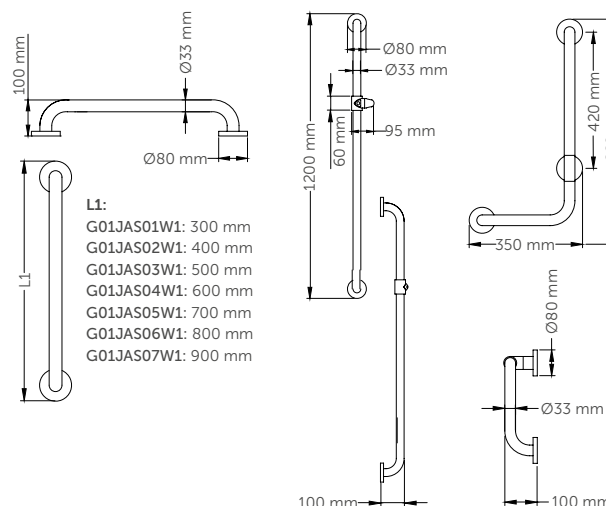

Barras de apoio e outras ajudas técnicas

TUBOCOLOR, BARRAS DE AÇO
NYLON/VINIL BRANCO
ANTIMICROBIANO



G01JBR20W1

comprimento: 660x660 mm

G01JBL20W1

comprimento: 660x660 mm

ângulo 90°

MATERIAL: aço

ACABAMENTO: nylon/vinil branco antimicrobiano brilhante



Y87JOS02W1

Apoio do chuveiro

Fazer a encomenda da barra olhando de frente para a área a equipar



G01JOR01W1

comprimento: 660x1200 mm

G01JOL01W1

comprimento: 660x1200 mm

ângulo 90°

MATERIAL: aço

ACABAMENTO: nylon/vinil branco antimicrobiano brilhante



Fazer a encomenda da barra olhando de frente para a área a equipar



G01JCS09W1

comprimento: 600 mm

G01JCS10W1

comprimento: 800 mm

rebatível verticalmente

MATERIAL: aço

ACABAMENTO: nylon/vinil branco antimicr. brilhante



F17AGN03

Porta-rolos

COMPONENTES E MATERIAIS

G01JBR20W1 · G01JBL20W1 · G01JOR01W1
G01JOL01W1 · G01JCS09W1 · G01JCS10W1

- Revestimento de vinil, material biocompatível e não alergénico.
- Antiderrapante e quente ao toque.
- Tecnologia antimicrobiana BioCote®.
- Espelho para montagem oculta.
- Com isolamento elétrico.
- Parafusos de aço inox para paredes de tijolo.
- A força suportada pela barra irá depender do tipo de parede e da fixação utilizada.
- Outras cores disponíveis na pág. 311.

G01JBR20W1 · G01JBL20W1
G01JOR01W1 · G01JOL01W1

- Placa de montagem na parede em nylon que confere isolamento elétrico.

G01JCS09W1 · G01JCS10W1

- Sistema de segurança que evita o colapso acidental da barra.
- Placa de montagem em nylon que confere isolamento elétrico.
- Base de fixação em nylon.

CARACTERÍSTICAS TÉCNICAS

G01JBR20W1 · G01JBL20W1 · G01JOR01W1
G01JOL01W1 · G01JCS09W1 · G01JCS10W1

Barra	Ø33 mm
Espessura do tubo	3 mm
G01JBR20W1 · G01JBL20W1 G01JOR01W1 · G01JOL01W1	G01JCS09W1 G01JCS10W1
Espelho Ø80 mm	Espelho 135 x 67 x 64 mm

G01JBR20W1 · G01JBL20W1

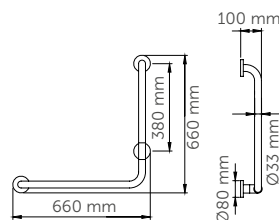

G01JCS09W1 · G01JCS10W1

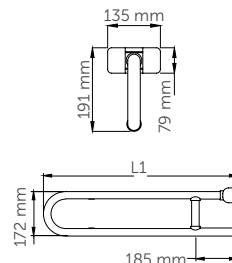

G01JOR01W1 · G01JOL01W1

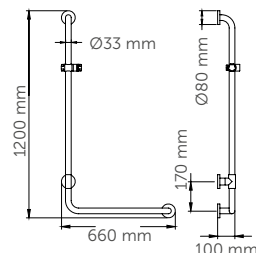

L1:
MG01JCSW109: 600 mm
MG01JCSW110: 800 mm

Barras de apoio e outras ajudas técnicas

TUBOCOLOR, BARRAS DE AÇO
NYLON/VINIL BRANCO
ANTIMICROBIANO



NOVO



G41JCS01W1
comprimento: 600 mm

G41JCS03W1
comprimento: 700 mm

rebatível verticalmente com rotação
MATERIAL: aço
ACABAMENTO: nylon/vinil branco antimicrobiano brilhante



G01JCS52W1
comprimento: 600 mm

G01JCS53W1
comprimento: 800 mm

rebatível verticalmente com coluna fixa
MATERIAL: aço
ACABAMENTO: nylon/vinil branco antimicrobiano brilhante

NOVO



G41JCS46W1
comprimento: 850 mm

rebatível verticalmente
MATERIAL: aço
ACABAMENTO: nylon/vinil branco antimicrobiano brilhante



G01JCS38W1
comprimento: 600 mm

G01JCS39W1
comprimento: 800 mm

reversível parede/chão com 3 pontos de fixação
MATERIAL: aço
ACABAMENTO: nylon/vinil branco antimicrobiano brilhante

COMPONENTES E MATERIAIS

G41JCS01W1 · G41JCS03W1 · G41JCS46W1
G01JCS52W1 · G01JCS53W1
G01JCS38W1 · G01JCS39W1

- Tubo eletrozincado para evitar a oxidação.
- Revestimento de vinil, material biocompatível e não alergénico.
- Tecnologia antimicrobiana BioCote®.
- Antiderrapante e quente ao toque.
- Com isolamento elétrico.
- Parafusos de aço inoxidável para paredes de tijolo.
- A força suportada pela barra irá depender do tipo de parede e da fixação utilizada.
- Outras cores disponíveis na pág. 311.

G41JCS01W1 · G41JCS03W1 · G41JCS46W1

- A rotação lateral permite que seja posicionada para deixar mais espaço livre.
- Sistema de segurança que evita o colapso accidental da barra.
- Placa de montagem em nylon que confere isolamento elétrico.

G01JCS52W1 · G01JCS53W1

- Sistema de segurança que evita o colapso accidental da barra.
- A coluna só está disponível em branco.
- A barra pode ser em todas as cores.

G01JCS38W1 · G01JCS39W1

- Placa de montagem em nylon que confere isolamento elétrico.
- Espelho para montagem oculta.

CARACTERÍSTICAS TÉCNICAS

G41JCS01W1 · G41JCS03W1 · G41JCS46W1
G01JCS52W1 · G01JCS53W1
G01JCS38W1 · G01JCS39W1

Barra	Ø33 mm
Espessura do tubo	3 mm

G41JCS01W1 G41JCS03W1 G41JCS46W1	G01JCS52W1 G01JCS53W1	G01JCS38W1 G01JCS39W1
Espelho 234x80 mm	Coluna 50 x 50 mm	Espelho Ø80 mm

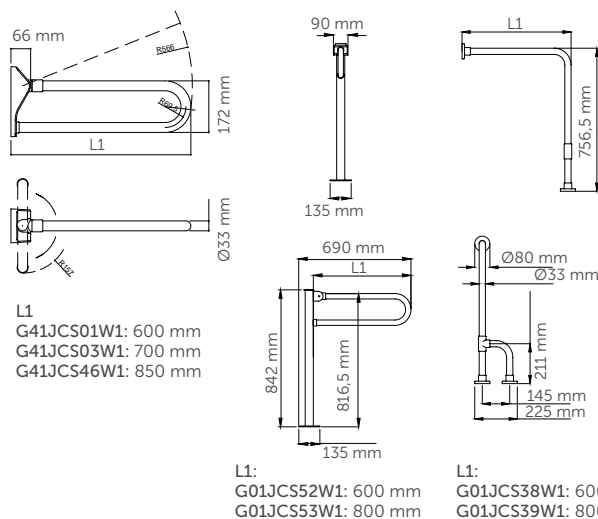

Barras de apoio e outras ajudas técnicas

TUBOCOLOR, BARRAS DE AÇO
NYLON/VINIL BRANCO
ANTIMICROBIANO



NOVO



G41JCS05W1
comprimento: 600 mm

G41JCS07W1
comprimento: 700 mm

de parede
MATERIAL: aço
ACABAMENTO: nylon/vinil branco antimicrobiano brilhante



G01JBS01W1
comprimento: 660/660 mm

G01JBS02W1
comprimento: 760/760 mm

G01JBS03W1
comprimento: 660/1000 mm

barra angular de canto com 3 pontos de fixação
MATERIAL: aço
ACABAMENTO: nylon/vinil branco antimicr. brilhante



NOVO



G41JCS45W1
comprimento: 850 mm

de parede
MATERIAL: aço
ACABAMENTO: nylon/vinil branco antimicrobiano brilhante



G01JBS06W1
comprimento: 660/660/660mm

G01JBS07W1
comprimento: 760/760/760 mm

barra angular de canto com 4 pontos de fixação
MATERIAL: aço
ACABAMENTO: nylon/vinil branco antimicr. brilhante



Y87JOS02W1
apoio do chuveiro



COMPONENTES E MATERIAIS

G41JCS05W1 · G41JCS07W1 · G41JCS45W1 G01JBS01W1
· G01JBS02W1 · G01JBS03W1 G01JBS06W1 ·
G01JBS07W1

Tubo eletrozincado para evitar a oxidação.

Revestimento de vinil, material biocompatível e não alergénico.

Antiderrapante e quente ao toque.

Tecnologia antimicrobiana BioCote®.

Espelho para montagem oculta.

Placa de montagem em nylon que confere isolamento elétrico.

Parafusos de aço inoxidável para paredes de tijolo.

A força suportada pela barra irá depender do tipo de parede e da fixação utilizada.

Outras cores disponíveis na pág. 311.

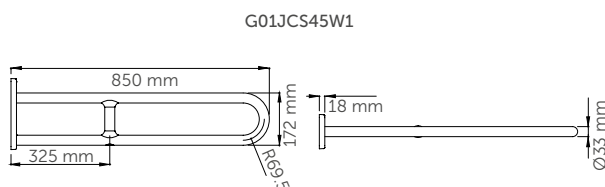

CARACTERÍSTICAS TÉCNICAS

G41JCS05W1 · G41JCS07W1 · G41JCS45W1 G01JBS01W1
· G01JBS02W1 · G01JBS03W1 G01JBS06W1 ·
G01JBS07W1

Barra Ø33 mm

Espessura do tubo 3 mm

G41JCS05W1 · G41JCS07W1

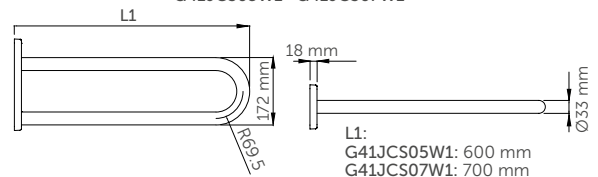

G01JBS01W1 · G01JBS02W1
G01JBS03W1

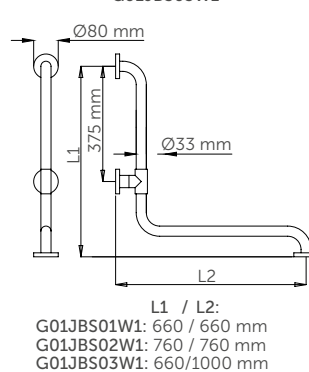

G01JBS06W1 · G01JBS07W1

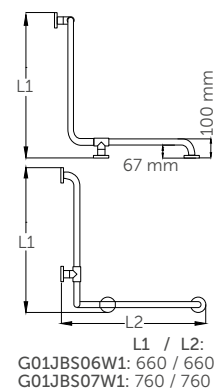

Barras de apoio e outras ajudas técnicas

TUBOCOLOR, BARRAS DE AÇO
NYLON/VINIL BRANCO
ANTIMICROBIANO



G01JAS08W1
ângulo 135 °

MATERIAL: aço
ACABAMENTO: nylon/vinil
branco antimicrobiano
brilhante

G01JAS10W1
vertical 3 pontos
de fixação

MATERIAL: aço
ACABAMENTO: nylon/vinil
branco antimicrobiano
brilhante

COMPONENTES E MATERIAIS G01JAS08W1 · G01JAS10W1

Tubo eletrozincado para evitar a oxidação.

Revestimento de vinil, material biocompatível e não alergénico.

Antiderrapante e quente ao toque.

Espelho para montagem oculta.

Tecnologia antimicrobiana BioCote®.

Placa de montagem em nylon.

Com isolamento elétrico.

Parafusos de aço inoxidável para paredes de tijolo.

A força suportada pela barra irá depender do tipo de parede e da fixação utilizada.

Outras cores disponíveis na pág. 311.

CARACTERÍSTICAS TÉCNICAS G01JAS08W1 · G01JAS10W1

Barra	Ø33 mm
Espessura do tubo	3 mm
Espelho	Ø80 mm

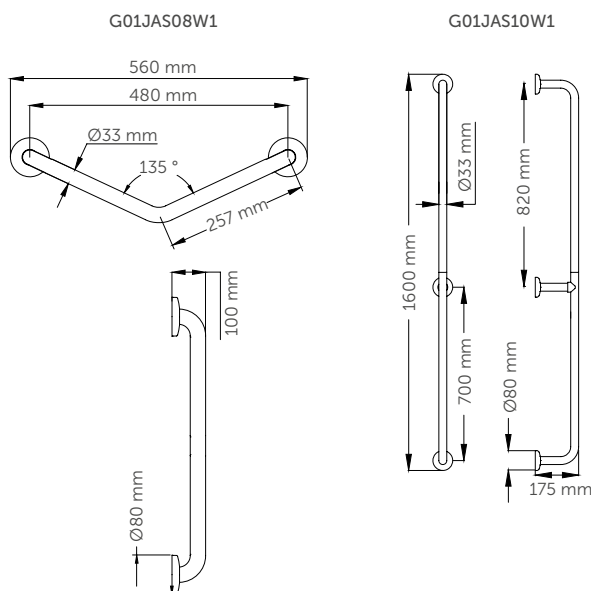

Barras de apoio e outras ajudas técnicas

URBAN PEOPLE, BARRAS DE AÇO
NYLON/VINIL BRANCO
ANTIMICROBIANO



G27JAS30W1
comprimento: 372 mm

G27JAS40W1
comprimento: 472 mm

G27JAS50W1
comprimento: 572 mm

G27JAS60W1
comprimento: 672 mm

G27JAS80W1
comprimento: 872 mm

G27JAS90W1
comprimento: 972 mm

G27JAS10W1
comprimento: 1072 mm



Y87JOS04W1
Apoio do chuveiro

direita
MATERIAL: aço
ACABAMENTO: nylon/vinil
branco antimicrobiano
brilhante



G27JBR19W1
comprimento:
372 x 672 mm

ângulo 90°
MATERIAL: aço
ACABAMENTO: nylon/vinil
branco antimicrobiano
brilhante



G27JBL19W1
comprimento:
372 x 672 mm

ângulo 90°
MATERIAL: aço
ACABAMENTO: nylon/vinil
branco antimicrobiano
brilhante

COMPONENTES E MATERIAIS

G27JAS30W1 · G27JAS40W1 · G27JAS50W1
G27JAS60W1 · G27JAS80W1 · G27JAS90W1
G27JAS10W1 · G27JBR19W1 · G27JBL19W1

Tubo eletrozincado para evitar a oxidação.

Revestimento de vinil, material biocompatível e não alergénico.

Antiderrapante e quente ao toque.

Tecnologia antimicrobiana BioCote®.

Espelho para montagem oculta.

Placa de montagem em aço inoxidável.

Com isolamento elétrico.

Parafusos de aço inoxidável para paredes de tijolo.

A força suportada pela barra irá depender do tipo de parede e da fixação utilizada.

Outras cores disponíveis na pág. 311.

CARACTERÍSTICAS TÉCNICAS

G27JAS30W1 · G27JAS40W1 · G27JAS50W1
G27JAS60W1 · G27JAS80W1 · G27JAS90W1
G27JAS10W1 · G27JBR19W1 · G27JBL19W1

Barra	Ø33 mm
Espessura do tubo	3 mm
Espelho	Ø72 mm

G27JAS30/40/50/60/70/80/90/10W1

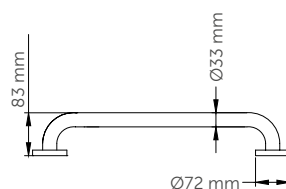

G27JBR19W1 · G27JBL19W1

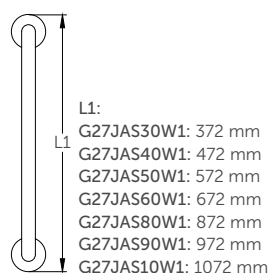
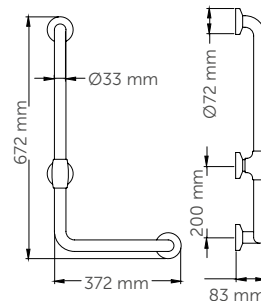

L1:
G27JAS30W1: 372 mm
G27JAS40W1: 472 mm
G27JAS50W1: 572 mm
G27JAS60W1: 672 mm
G27JAS80W1: 872 mm
G27JAS90W1: 972 mm
G27JAS10W1: 1072 mm

Barras de apoio e outras ajudas técnicas

URBAN PEOPLE, BARRAS DE AÇO
NYLON/VINIL BRANCO
ANTIMICROBIANO



Cumple
SUA
seguranc
de u
acc
bleec

G27JBR20W1
comprimento: 472 x 772 mm

ângulo 90 °
MATERIAL: aço
ACABAMENTO: nylon/vinil
branco antimicrobiano
brilhante

G27JOR21W1
comprimento: 672 x 1172 mm

ângulo de 90 ° com suporte de
chuveiro
MATERIAL: aço
ACABAMENTO: nylon/vinil
branco antimicrobiano
brilhante

G27JBL20W1
comprimento: 472 x 772 mm

ângulo 90 °
MATERIAL: aço
ACABAMENTO: nylon/vinil
antimicrobiano branco
brilhante

G27JOL21W1
comprimento: 672 x 1172 mm

ângulo de 90 ° com suporte de
chuveiro
MATERIAL: aço
ACABAMENTO: nylon/vinil
branco antimicrobiano
brilhante

COMPONENTES E MATERIAIS

G27JBR20W1 · G27JBL20W1
G27JOR21W1 · G27JOL21W1

Tubo eletrozincado para evitar a oxidação.

Revestimento de vinil, material biocompatível e não alergénico.

Antiderrapante e quente ao toque.

Tecnologia antimicrobiana BioCote®.

Espelho para montagem oculta.

Placa de montagem em aço inoxidável.

Com isolamento elétrico.

Parafusos de aço inoxidável para paredes de tijolo.

A força suportada pela barra irá depender do tipo de parede e da fixação utilizada.

Outras cores disponíveis na pág. 311.

CARACTERÍSTICAS TÉCNICAS

G27JBR20W1 · G27JBL20W1
G27JOR21W1 · G27JOL21W1

Barra	Ø33 mm
Espessura do tubo	3 mm
Espelho	Ø72 mm

G27JBR20W1
G27JBL20W1

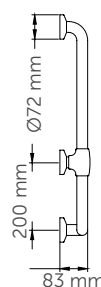
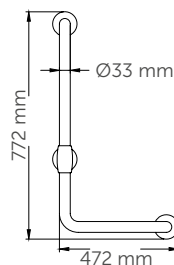

G27JOR21W1
GG27JOL21W1

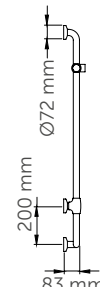
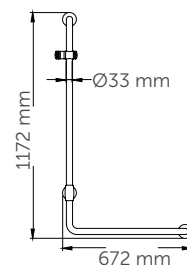

Barras de apoio e outras ajudas técnicas

URBAN PEOPLE, BARRAS DE AÇO
NYLON/VINIL BRANCO
ANTIMICROBIANO



Cumple
SUA
segurança
de utilização y
accesibilidad



G27JCS51W1
comprimento: 600 mm

G27JCS52W1
comprimento: 700 mm

rebatível verticalmente
MATERIAL: aço
ACABAMENTO: nylon/vinil
branco antimicr. brilhante



F17AGN03
porta-rolos

antibacteriano



G27JCS53W1
comprimento: 800 mm

G27JCS54W1
comprimento: 850 mm

rebatível verticalmente
MATERIAL: aço
ACABAMENTO: nylon/vinil
branco antimicr. brilhante



F17AGN03
porta-rolos

antibacteriano



G27JCS56W1
comprimento: 600 mm

G27JCS57W1
comprimento: 700 mm

rebatível verticalmente
descarga de contr. elétrico
MATERIAL: aço
ACABAMENTO: nylon/vinil
branco antimicr. brilhante



F17AGN03
Porta-rolos

antibacteriano



G27JCS58W1
comprimento: 800 mm

G27JCS59W1
comprimento: 850 mm

rebatível verticalmente
descarga de contr. elétrico
MATERIAL: aço
ACABAMENTO: nylon/vinil
branco antimicr. brilhante



F17AGN03
Porta-rolos

antibacteriano

COMPONENTES E MATERIAIS

G27JCS51W1 · G27JCS52W1 · G27JCS53W1
G27JCS54W1 · G27JCS56W1 · G27JCS57W1
G27JCS58W1 · G27JCS59W1

Tubo eletrozincado para evitar a oxidação.

Revestimento de vinil, material biocompatível e não alergénico.

Antiderrapante e quente ao toque.

Tecnologia antimicrobiana BioCote®.

Espelho para montagem oculta.

Placa de montagem em aço inoxidável.

G27JCS51W1 · G27JCS52W1
G27JCS53W1 · G27JCS54W1

- Base de fixação em nylon.
- Construção numa só peça, o que lhe confere mais estabilidade e evita a acumulação de sujidade.
- Com isolamento elétrico.
- Parafusos de aço inox para paredes de tijolo.
- A força suportada pela barra irá depender do tipo de parede e da fixação utilizada.
- Outras cores disponíveis na pág. 311.

G27JCS56W1 · G27JCS57W1
G27JCS58W1 · G27JCS59W1

- Botão de pressão na barra que ativa a descarga do autoclismo.

CARACTERÍSTICAS TÉCNICAS

G27JCS51W1 · G27JCS52W1 · G27JCS53W1
G27JCS54W1 · G27JCS56W1 · G27JCS57W1
G27JCS58W1 · G27JCS59W1

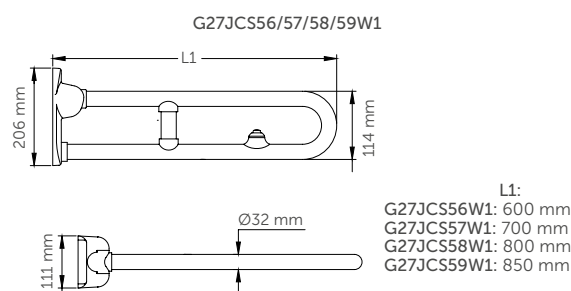
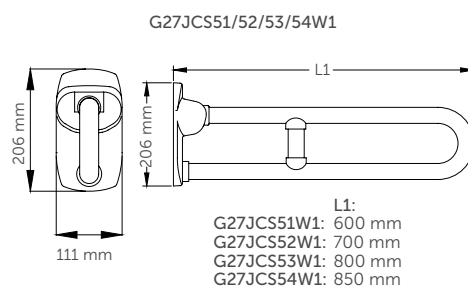

Barras de apoio e outras ajudas técnicas

URBAN PEOPLE, BARRAS DE AÇO
NYLON/VINIL BRANCO
ANTIMICROBIANO



Cumple
SUA
Seguranc
de u
fiscalc
y
acc
sibleec



G27JCS01W1
comprimento: 600 mm

para parede fixa
MATERIAL: aço
ACABAMENTO: nylon/vinil
branco antimicr. brilhante

F17AGN03
porta-rolos



G27JCS03W1
comprimento: 800 mm

G27JCS04W1
comprimento: 850 mm

para parede fixa
MATERIAL: aço
ACABAMENTO: nylon/vinil
branco antimicr. brilhante

F17AGN03
porta-rolos



G27JOS29W1
comprimento: 436 x 836 mm

G27JOS26W1
comprimento: 836 x 836 mm

G27JOS30W1
comprimento: 956 x 956 mm

barra angular de 4 pontos de
fixação com sup. de chuveiro
MATERIAL: aço
ACABAMENTO: nylon/vinil
branco antimicr. brilhante



G27JOS27W1
comprimento: 836 x 836 mm

G27JOS25W1
comprimento: 956 x 836 mm

G27JOS28W1
comprimento: 956 x 956 mm

barra angular de 4 pontos de
fixação com sup. de chuveiro
MATERIAL: aço
ACABAMENTO: nylon/vinil
branco antimicr. brilhante

COMPONENTES E MATERIAIS

**G27JCS01W1 · G27JCS03W1 · G27JCS04W1 G27JOS29W1
· G27JOS26W1 · G27JOS30W1 G27JOS27W1 ·
G27JOS25W1 · G27JOS28W1**

Tubo eletrozincado para evitar a oxidação.

Revestimento de vinil, material biocompatível e não
alergénico.

Antiderrapante e quente ao toque.

Tecnologia antimicrobiana BioCote®.

Espelho para montagem oculta.

Placa de montagem em aço inoxidável.

Base de fixação em nylon.

Com isolamento elétrico.

Parafusos de aço inoxidável para paredes de tijolo.

A força suportada pela barra irá depender do tipo
de parede e da fixação utilizada.

Outras cores disponíveis na pág. 311.

CARACTERÍSTICAS TÉCNICAS

**G27JCS01W1 · G27JCS03W1 · G27JCS04W1 G27JOS29W1
· G27JOS26W1 · G27JOS30W1 G27JOS27W1 ·
G27JOS25W1 · G27JOS28W1**

Barra Ø33 mm
Espessura do tubo 3 mm

G27JCS01/03/04W1
Espelho 110 x 65,5 x 208 mm

G27JOS29/26/30W1
G27JOS09/04/05/08W1
Espelho 0,72 mm

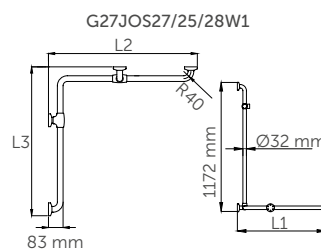
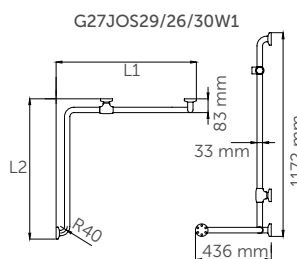
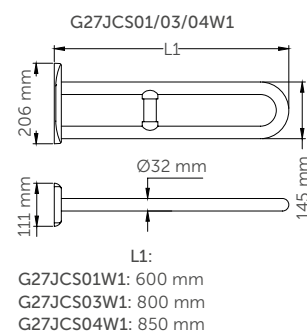

Barras de apoio e outras ajudas técnicas

URBAN PEOPLE, BARRAS DE AÇO
NYLON/VINIL BRANCO
ANTIMICROBIANO



Cumple
SUA
Segurança
de utilização y
accesibilidad



G27JAS21W1
comprimento: 772 x 372 mm

G27JAS08W1
comprimento: 572 x 272 mm

ângulo de 135° 2 pontos de fixação
MATERIAL: aço
ACABAMENTO: nylon/vinil branco antimicrobiano brilhante



G27JAR20W1
comprimento: 705 x 285 mm

G27JAL20W1
comprimento: 705 x 285 mm

ângulo de 135° 2 pontos de fixação
MATERIAL: aço
ACABAMENTO: nylon/vinil branco antimicrobiano brilhante

Fazer a encomenda da barra olhando de frente para a área a equipar



G27JAR23W1
comprimento: 972 x 372 mm

G27JAL23W1
comprimento: 972 x 372 mm

ângulo de 135° 3 pontos de fixação
MATERIAL: aço
ACABAMENTO: nylon/vinil branco antimicrobiano brilhante

Fazer a encomenda da barra olhando de frente para a área a equipar

COMPONENTES E MATERIAIS

G27JAS21W1 · G27JAS08W1 · G27JAR20W1
G27JAL20W1 · G27JAR23W1 · G27JAL23W1

Tubo eletrozincado para evitar a oxidação.

Revestimento de vinil, material biocompatível e não alergénico.

Antiderrapante e quente ao toque.

Tecnologia antimicrobiana BioCote®.

Espelho para montagem oculta.

Placa de montagem em aço inoxidável.

Base de fixação em nylon.

Com isolamento elétrico.

Parafusos de aço inoxidável para paredes de tijolo.

A força suportada pela barra irá depender do tipo de parede e da fixação utilizada.

Outras cores disponíveis na pág. 311.

CARACTERÍSTICAS TÉCNICAS

G27JAS21W1 · G27JAS08W1 · G27JAR20W1
G27JAL20W1 · G27JAR23W1 · G27JAL23W1

Barra	Ø33 mm	L1 (mm)	L2 (mm)	L3 (mm)
G27JAS21W1		772	372	436
G27JAS08W1		572	272	336
G27JAR20W1		705	285	336
G27JAL20W1		705	285	336

G27JAS21W1 · G27JAS08W1 · G27JAR20W1 · G27JAL20W1

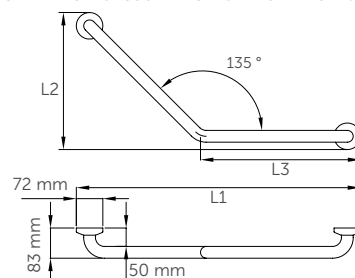

G27JAR23W1 · G27JAL23W1

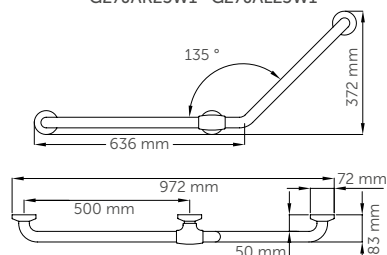

Barras de apoio e outras ajudas técnicas

PRESTÍGIO, BARRAS DE AÇO INOX AISI 304 - CROMADO



G18UAS11W2
comprimento: 385 mm

G18UAS12W2
comprimento: 486 mm

G18UAS13W2
comprimento: 537 mm

G18UAS14W2
comprimento: 690 mm

G18UAS16W2
comprimento: 994 mm

direita
MATERIAL: aço inox AISI 304/cromado
ACABAMENTO: branco



G18UAS11D8
comprimento: 385 mm

G18UAS12D8
comprimento: 486 mm

G18UAS13D8
comprimento: 537 mm

G18UAS14D8
comprimento: 690 mm

G18UAS16D8
comprimento: 994 mm

direita
MATERIAL: aço inox AISI 304/cromado
ACABAMENTO: cinzento escuro



G18UAS11N2
comprimento: 385 mm

G18UAS12N2
comprimento: 486 mm

G18UAS13N2
comprimento: 537 mm

G18UAS14N2
comprimento: 690 mm

G18UAS16N2
comprimento: 994 mm

direita
MATERIAL: aço inox AISI 304/cromado
ACABAMENTO: brilhante

COMPONENTES E MATERIAIS

G18UAS11W2/12/13/14/16
G18UAS11D8/12/13/14/16
G18UAS11N2/12/13/14/16

Barras elegantemente concebidas numa variedade de acabamentos.

Tubo de aço inox AISI 304.

Placa e espelho em ABS cromado brilhante.

Espelho para montagem oculta.

Parafusos de aço inoxidável para paredes de tijolo.

A força suportada pela barra irá depender do tipo de parede e da fixação utilizada.

CARACTERÍSTICAS TÉCNICAS

G18UAS11W2/12/13/14/16
G18UAS11D8/12/13/14/16
G18UAS11N2/12/13/14/16

Barra	Ø32 mm
Espessura do tubo	1,6 mm
Espelho	Ø80 mm

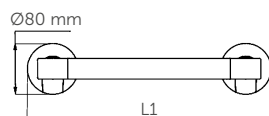

L1:
G18UAS11: 385 mm
G18UAS12: 486 mm
G18UAS13: 537 mm
G18UAS14: 690 mm
G18UAS16: 994 mm

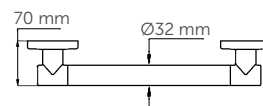

Barras de apoio e outras ajudas técnicas

PRESTÍGIO, BARRAS DE AÇO
INOX AISI 304 - CROMADO



G18UOS01N2

G18UOS01W2

G18UOS01D8

direita

MATERIAL: **aço inox
 AISI 304/cromado**

ACABAMENTO: **brilhante
 (G18UOS01N2)
 branco
 (G18UOS01W2)
 cinzento escuro
 (G18UOS01D8)**



Y87JOS04C1

Apoio do chuveiro

COMPONENTES E MATERIAIS

G18UOS01N2 · G18UOS01W2 · G18UOS01D8

Barras elegantemente concebidas numa variedade de acabamentos.

Tubo de aço inox AISI 304.

Placa e espelho em ABS cromado brilhante.

Espelho para montagem oculta.

Parafusos de aço inoxidável para paredes de tijolo.

A força suportada pela barra irá depender do tipo de parede e da fixação utilizada.

CARACTERÍSTICAS TÉCNICAS

G18UOS01N2 · G18UOS01W2 · G18UOS01D8

Barra	Ø32 mm
Espessura do tubo	1,6 mm
Espelho	Ø80 mm

G18UOS01N2/W2/D4

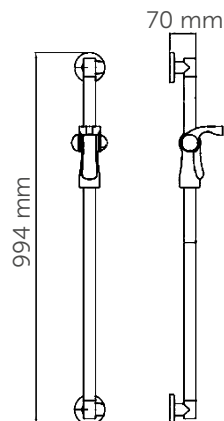

Barras de apoio e outras ajudas técnicas

URBAN PEOPLE, APOIO DE BRAÇO EM POLIETILENO BRANCO



G27JCS81W1
comprimento: 450 mm

variedade de cores
Ver pág. 311

Apoio de braço rebatível
MATERIAL: polipropileno
ACABAMENTO: branco



4ABJCS01
comprimento: 460 mm

Apoio de braço rebatível
MATERIAL: polipropileno
ACABAMENTO: branco



G27JCS82W1
comprimento: 600 mm

G27JCS83W1
comprimento: 750 mm

variedade de cores
Ver pág. 311

Apoio de braço rebatível
MATERIAL: polipropileno
ACABAMENTO: branco

COMPONENTES E MATERIAIS

G27JCS81W1 · 4ABJCS01
G27JCS82W1 · G27JCS83W1

Sistema de segurança que evita o colapso acidental do apoio de braço.

Revestimento de polipropileno.

Antiderrapante e quente ao toque.

Espelho em nylon para montagem oculta.

Placa de montagem em aço.

Base de fixação em nylon.

Com isolamento elétrico.

Parafusos de aço inoxidável para paredes de tijolo.

A força suportada pela barra irá depender do tipo de parede e da fixação utilizada.

G27JCS81W1 · G27JCS82W1 · G27JCS83W1

- Outras cores disponíveis na pág. 315

CARACTERÍSTICAS TÉCNICAS

G27JCS81W1 · 4ABJCS01
G27JCS82W1 · G27JCS83W1

Barra	Ø27 mm
Espessura do tubo	2,3 mm
Espelho	110 x 65,5 x 130 mm

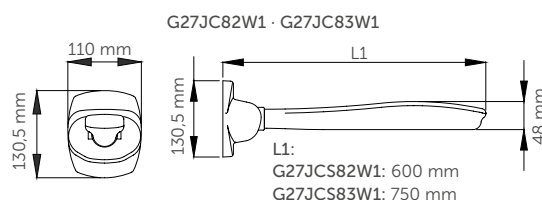
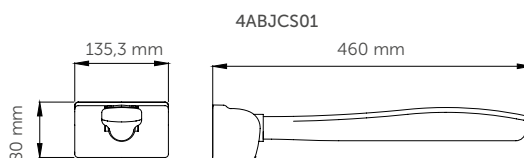
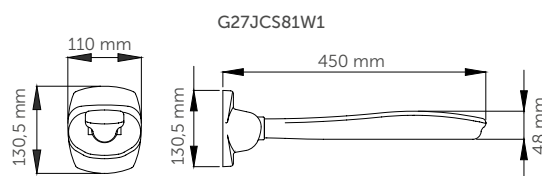

Barras de apoio e outras ajudas técnicas

HUG, APOIO DE BRAÇO
AÇO INOXIDÁVEL/ALUMÍNIO

APOIO DO BRAÇO EXTRAÍVEL COM PLACA DE COBERTURA DA INSTALAÇÃO

<p>NOVO</p>  <p>G18JCS07WE** comprimento: 600 mm</p> <p>G18JCS08WE** comprimento: 700 mm</p> <p>G18JCS09WE** comprimento: 850 mm</p> <p>Apoio de braço rebatível MATERIAL: alumínio/ABS ACABAMENTO: branco</p>	<p>NOVO</p> <p>** Opções da placa Acrescentar o código anexo à referência do apoio de braço</p>  <p>C1 Cromado</p>  <p>D4 Antracite</p>  <p>WE Branco</p>  <p>PB Vermelho Coral</p>	<p>NOVO</p>  <p>F18AGS01N2 Porta-rolos</p>
<p>NOVO</p>  <p>G18JCS07C1** comprimento: 600 mm</p> <p>G18JCS08C1** comprimento: 700 mm</p> <p>G18JCS09C1** comprimento: 850 mm</p> <p>Apoio de braço rebatível MATERIAL: alumínio/ABS ACABAMENTO: cromado</p>	<p>NOVO</p>  <p>F18JMS01WE Almofada para apoio de braço</p>	

O apoio de braço pode ser removido da parede sem o uso de ferramentas e pode ser substituído por um espelho para cobrir a instalação



F18JIS01WE
Espelho em ABS branco



F18JIS01C1
Espelho em ABS cromado

COMPONENTES E MATERIAIS

G18JCS07WE · G18JCS08WE · G18JCS09WE G18JCS07C1 · G18JCS08C1 · G18JCS09C1

Apoio de braço rebatível e extraível com um design elegante numa variedade de acabamentos.

Espelho para montagem oculta.

Parafusos de aço inox para parede de tijolo.

A força suportada pela barra irá depender do tipo de parede e da fixação utilizada.

CARACTERÍSTICAS TÉCNICAS

G18JCS07WE · G18JCS08WE · G18JCS09WE G18JCS07C1 · G18JCS08C1 · G18JCS09C1

Barra Ø33 mm

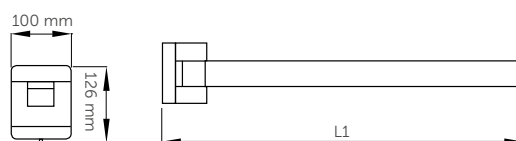

L1
G18JCS07: 600 mm
G18JCS08: 700 mm
G18JCS09: 850 mm

Barras de apoio e outras ajudas técnicas

HUG, APOIO DE BRAÇO
AÇO INOXIDÁVEL/ALUMÍNIO

APOIO DO BRAÇO EXTRAÍVEL COM PLACA DE COBERTURA DA INSTALAÇÃO

NOVO



G18JCS07PB**
comprimento: 600 mm

G18JCS08PB**
comprimento: 700 mm

G18JCS09PB**
comprimento: 850 mm

Apoio de braço rebatível
MATERIAL: alumínio/ABS
ACABAMENTO: vermelho coral

NOVO



G18JCS07DD**
comprimento: 600 mm

G18JCS08DD**
comprimento: 700 mm

G18JCS09DD**
comprimento: 850 mm

Apoio de braço rebatível
MATERIAL: alumínio/ABS
ACABAMENTO: grafite

NOVO

** Opções da placa
Acrescentar o código anexo à
referência do apoio de braço



C1 Cromado



D4 Antracite



WE Branco



PB Vermelho Coral

NOVO



F18AGS01
Porta-rolos

NOVO



F18JMS01D4
Almofada para apoio de braço

O apoio de braço pode ser removido da parede sem o uso de ferramentas e pode ser substituído por um espelho para cobrir a instalação



F18JIS01PB
Espelho em ABS vermelho coral



F18JIS01D4
Espelho em ABS antracite

COMPONENTES E MATERIAIS

G18JCS07PB · G18JCS08PB · G18JCS09PB
G18JCS07DD · G18JCS08DD · G18JCS09DD

Apoio de braço rebatível e extraível com um design elegante numa variedade de acabamentos.

Espelho para montagem oculta.

Parafusos de aço inox para parede de tijolo.

A força suportada pela barra irá depender do tipo de parede e da fixação utilizada.

CARACTERÍSTICAS TÉCNICAS

G18JCS07PB · G18JCS08PB · G18JCS09PB
G18JCS07DD · G18JCS08DD · G18JCS09DD



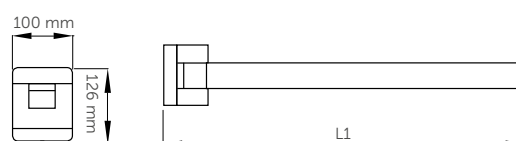





Barra Ø33 mm

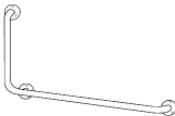

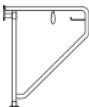
L1
G18JCS07: 600 mm
G18JCS08: 700 mm
G18JCS09: 850 mm

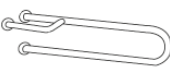





Barras de apoio e outras ajudas técnicas

TABELA

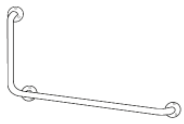
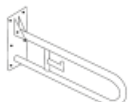
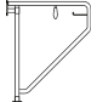
			MATERIAL/ACABAMENTO				
			Aço inox AISI 201 preto	Aço inox AISI 201 branco	Aço inox AISI 304 brilhante	Aço inoxidável acetinado AISI 304	Aço rilsan branco
barras de apoio							
	DIREITAS	MEDINOX	•	•	•	•	
		PRESTIGIO					
		PAINT					•
		TUBOCOLOR					
		URBAN PEOPLE					
	ÂNGULO 90 °	MEDINOX			•	•	
		PAINT					•
		TUBOCOLOR					
		URBAN PEOPLE					
	REBATÍVEL VERTICALMENTE	MEDINOX	•	•	•	•	
		PAINT					•
		TUBOCOLOR					
		URBAN PEOPLE					
	REBATÍVEL HORIZONTALMENTE	MEDINOX				•	
	PAREDE/CHÃO 3 PONTOS DE FIXAÇÃO	MEDINOX			•	•	
		PAINT					
		TUBOCOLOR					
		URBAN PEOPLE					
	DE PAREDE ENCASTRÁVEL CHÃO	MEDINOX			•	•	
	DE PAREDE 3 PONTOS DE FIXAÇÃO	MEDINOX			•	•	
		PAINT					
		TUBOCOLOR					
		URBAN PEOPLE					
	BARRA ANGULAR DE CANTO (3 E 4 PONTOS DE FIXAÇÃO)	MEDINOX				•	
		PAINT					•
		TUBOCOLOR					
		URBAN PEOPLE					
	ÂNGULO 130 °/135 °	MEDINOX	•	•	•	•	
		PAINT					•
		TUBOCOLOR					
		URBAN PEOPLE					
	VERTICAL 3 PONTOS DE FIXAÇÃO	MEDINOX					
		PAINT					•
		TUBOCOLOR					
		URBAN PEOPLE					
	APOIO DE BRAÇO	URBAN PEOPLE					
		HUG					

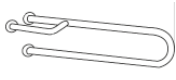
Barras de apoio e outras ajudas técnicas

TABELA

MATERIAL/ACABAMENTO					COM ISOLAMENTO ELÉTRICO	ESPELHO	PARAFUSOS INCLuíDOS	IVA REDUZIDO	barras de apoio	
Aço de nylon/vinil branco	Aço de nylon/vinil branco antimicrobiano	Aço inox AISI 304/cromado	Aço inox alumínio	Poliuretano						
					•	•	•	•	DIREITAS	
		•			•	•	•	•		
•					•	•	•	•		
	•				•	•	•	•	ÂNGULO 90 °	
•					•	•	•	•		
	•				•	•	•	•		
					•	•	•	•	REBATÍVEL VERTICALMENTE	
•					•	•	•	•		
	•				•	•	•	•		
					•	•	•	•	REBATÍVEL HORIZONTALMENTE	
					•	•	•	•		
•					•	•	•	•		
					•	•	•	•	PAREDE/CHÃO 3 PONTOS DE FIXAÇÃO	
•					•	•	•	•		
					•	•	•	•		
					•	•	•	•	DE PAREDE ENCASTRÁVEL CHÃO	
					•	•	•	•		
•					•	•	•	•		
					•	•	•	•	DE PAREDE 3 PONTOS DE FIXAÇÃO	
•					•	•	•	•		
					•	•	•	•		
					•	•	•	•	BARRA ANGULAR DE CANTO (3 E 4 PONTOS DE FIXAÇÃO)	
•					•	•	•	•		
	•				•	•	•	•		
					•	•	•	•	ÂNGULO 130 °/135 °	
•					•	•	•	•		
	•				•	•	•	•		
					•	•	•	•	VERTICAL 3 PONTOS DE FIXAÇÃO	
					•	•	•	•		
					•	•	•	•		
			•	•	•	•	•	•	APOIO DE BRAÇO	
					•	•	•	•		
					•	•	•	•		

Barras de apoio e outras ajudas técnicas

BANCOS DE CHUVEIRO

NOVO

4FAUHS01
Banco rebatível



MATERIAL: aço
ACABAMENTO: ABS branco

G27JDS42W1
Banco rebatível com proteção antibacteriana



Variedade de cores
Ver pág. 311

MATERIAL: aço
ACABAMENTO: nylon/vinil antimicrobiano branco

G01JDS42W1
Banco rebatível



MATERIAL: aço
ACABAMENTO: nylon/vinil branco

G27JDS43W1
Banco rebatível



Variedade de cores
Ver pág. 311

MATERIAL: aço inox
ACABAMENTO: ABS branco

COMPONENTES E MATERIAIS

4FAUHS01 · G27JDS42W1
G01JDS42W1 · G27JDS43W1

A força suportada pelo banco irá depender do tipo de parede e da fixação utilizada.

4FAUHS01

- Base de banco em ABS revestido com vinil branco biocompatível e quente ao toque.
- Ranhuras que permitem o escoamento da água.

G27JDS42W1

- Lâminas do banco em poliamida 6 (nylon).
- Corpo do tubo de aço galvanizado sem soldaduras, coberto com vinil, quente ao toque.

G01JDS42W1

- Base do banco em ABS.
- Corpo do tubo de aço galvanizado sem soldaduras, coberto com vinil, quente ao toque.

G27JDS43W1

- Base do banco em ABS.
- Orifício na parte central para escoamento da água.
- Sistema de fixação à parede oculto.
- Saliente em relação à parede apenas 70 mm na posição vertical.

CARACTERÍSTICAS TÉCNICAS

4FAUHS01 · G27JDS42W1
G01JDS42W1 · G27JDS43W1

4FAUHS01

Peso
3,7 kg

G27JDS42W1

Peso
4,6 kg

G01JDS42W1

Peso
3,5 kg

G27JDS43W1

Peso
3,25 kg

G27JDS42W1 G01JDS42W1 G27JDS43W1

Tubo
Ø32 mm
Espessura do tubo
2,3 mm

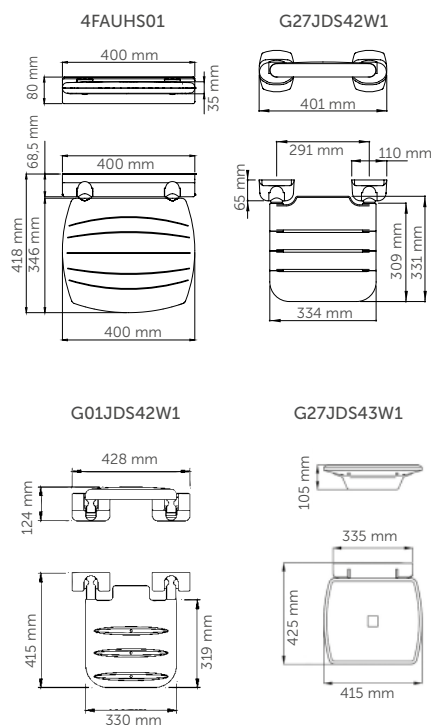

Barras de apoio e outras ajudas técnicas

HUG - BANCOS DE CHUVEIRO EXTRAÍVEIS

NOVO



G12JDS08WE
branco

G12JDS08PB
vermelho coral

G12JDS08DD
grafite

Banco de chuveiro extraível e rebatível

MATERIAL: aço inoxidável / alumínio/ABS



NOVO



F18JIS02WE
branco

Espelho para placa de fixação de banco extraível G12JDS08

MATERIAL: ABS



O banco pode ser removido da parede sem o uso de ferramentas e pode ser substituído por um espelho F18JIS02WE para cobrir a instalação.

EXTRAÍVEL!

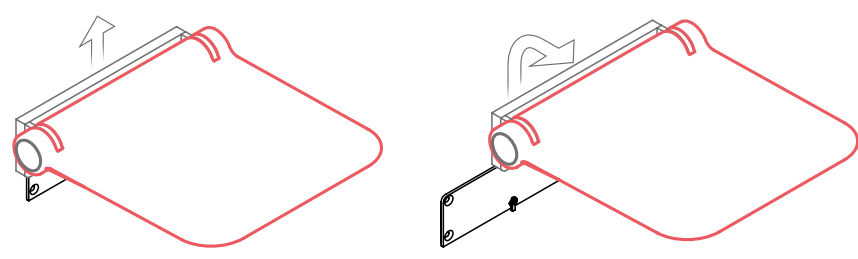

COMPONENTES E MATERIAIS

**G12JDS08WE · G12JDS08PB
G12JDS08DD · F18JIS02WE**

**G12JDS08WE · G12JDS08PB
G12JDS08DD**

- Sistema de fixação à parede oculto.
- A força suportada pelo banco irá depender do tipo de parede e da fixação utilizada.

CARACTERÍSTICAS TÉCNICAS

**G12JDS08WE · G12JDS08PB
G12JDS08DD · F18JIS02WE**

G12JDS08WE
G12JDS08PB
G12JDS08DD

Peso
6,5 kg

G12JDS08WE
G12JDS08PB
G12JDS08DD

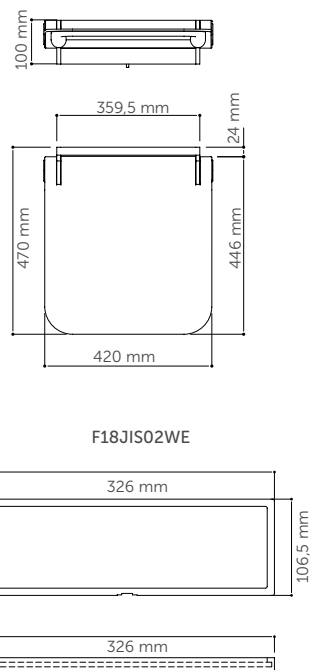

Barras de apoio e outras ajudas técnicas

HUG - BANCOS DE CHUVEIRO E ENCOSTOS

NOVO



G12JDS05WE
branco

G12JDS05PB
vermelho coral

G12JDS05DD
grafite

Banco de chuveiro rebatível
MATERIAL: aço inox / alumínio/ABS

NOVO



G12JDS06WE
branco

G12JDS06PB
vermelho coral

G12JDS06DD
grafite

Encosto do banco de chuveiro
MATERIAL: aço inox / alumínio/ABS

NOVO



G12JDS07WE
branco

G12JDS07PB
vermelho coral

G12JDS07DD
grafite

Encosto de banco de chuveiro com apoio de braço
MATERIAL: aço inox / alumínio/ABS

COMPONENTES E MATERIAIS

G12JDS05WE · G12JDS05PB · G12JDS05DD G12JDS06WE · G12JDS06PB · G12JDS06DD G12JDS07WE · G12JDS07PB · G12JDS07DD

G12JDS05WE · G12JDS05PB · G12JDS05DD

- Base do banco em poliuretano.
- Sistema de fixação à parede oculto.
- A força suportada pelo banco irá depender do tipo de parede e da fixação utilizada.

G12JDS06WE · G12JDS06PB · G12JDS06DD G12JDS07WE · G12JDS07PB · G12JDS07DD

- Encosto em poliuretano.
- Sistema de fixação à parede oculto.

CARACTERÍSTICAS TÉCNICAS

G12JDS05WE · G12JDS05PB · G12JDS05DD G12JDS06WE · G12JDS06PB · G12JDS06DD G12JDS07WE · G12JDS07PB · G12JDS07DD

G12JDS05WE · G12JDS05PB G12JDS05DD

Peso 5,3 kg

G12JDS06WE · G12JDS06PB G12JDS06DD

Peso 1,6 kg

G12JDS07WE · G12JDS07PB G12JDS07DD

Peso 4,2 kg

G12JDS06WE G12JDS06PB G12JDS06DD

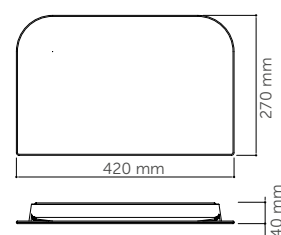

G12JDS05WE G12JDS05PB G12JDS05DD

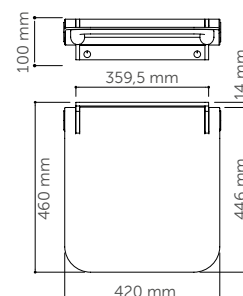

G12JDS07WE G12JDS07PB G12JDS07DD

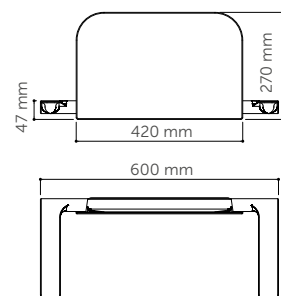

Barras de apoio e outras ajudas técnicas

BANCOS DE CHUVEIRO



AM0201C
Banco rebatível
MATERIAL: aço inox AISI 304
ACABAMENTO: brilhante

AM0201CS
Banco rebatível
MATERIAL: aço inox AISI 304
ACABAMENTO: acetinado



AM0100
Banco rebatível com apoio de parede

MATERIAL: aço inox AISI 304/
placas fenólicas
ACABAMENTO: acetinado/
branco marfim



AM0500
Banco reversível, rebatível com apoio de parede

MATERIAL: aço inox AISI 304/
placas fenólicas
ACABAMENTO: acetinado/
branco marfim

COMPONENTES E MATERIAIS

**AM0201C · AM0201CS
AM0100 · AM0500**

A força suportada pelo banco irá depender do tipo de parede e da fixação utilizada.

AM0201C · AM0201CS

- Placas do banco em aço inoxidável AISI 304 de 1,7 mm de espessura.
- Estrutura do tubo de aço inoxidável AISI 304, de Ø32 mm e 1,5 mm de espessura, com cantos arredondos para a máxima segurança.
- Placas de fixação à parede, 2 unidades, aço inoxidável AISI 304 de 2,7 mm de espessura.
- Ranhuras que permitem o escoamento da água.
- Cumpre a norma UNE EN 16139 relativa à resistência, durabilidade e segurança.

AM0100 · AM0500

- Placas do banco de painel fenólico não poroso, inquebrável, na cor marfim.
- Não origina a proliferação de fungos ou bactérias.
- Estrutura do tubo em aço inoxidável AISI 304.
- Ranhuras que permitem o escoamento da água.

AM0500

- Reversível. Possibilidade de montagem em ambas as configurações: direita e esquerda.

CARACTERÍSTICAS TÉCNICAS

**AM0201C · AM0201CS
AM0100 · AM0500**

AM0201C/CS

- Tubo Ø32 mm
- Espessura das placas 1,7 mm
- Espessura do tubo 1,5 mm
- Espessura da fixação na parede 2,7 mm

AM0201C/CS

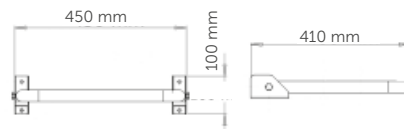

AM0100 · AM0500

- Tubo Ø25 mm
- Espessura dos tubos 1,2 mm

AM0100

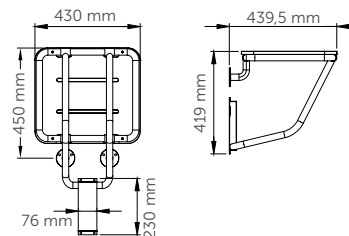

AM0500

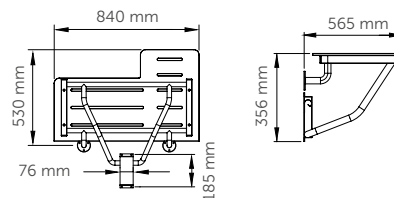

Barras de apoio e outras ajudas técnicas

BANCOS DE CHUVEIRO
COM ENCOSTO



G01JDS43W1
Banco rebatível com encosto

MATERIAL: polipropileno
ACABAMENTO: branco



G12JDS19D1
Banco rebatível com encosto

MATERIAL: alumínio/
poliuretano
ACABAMENTO: preto

COMPONENTES E MATERIAIS G01JDS43W1 · G12JDS19D1

Rebatível.

A força suportada pelo banco irá depender do tipo de parede e da fixação utilizada.

Com isolamento elétrico.

G01JDS43W1

- Banco e encosto em aço galvanizado coberto com polipropileno branco (PP).
- Suporte de parede em aço inoxidável AISI 304.

G12JDS19D1

- Base do assento e encosto em alumínio e cobertos com poliuretano acolchoado, quente ao toque e de cor preta.
- Orifício na parte central para escoar a água.

CARACTERÍSTICAS TÉCNICAS G01JDS43W1 · G12JDS19D1

G01JDS43W1

Peso
4,56 kg

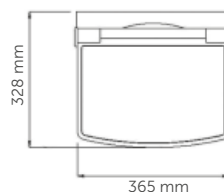
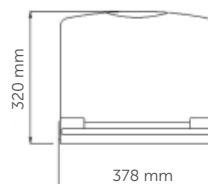

G12JDS19W1

Peso
11 kg

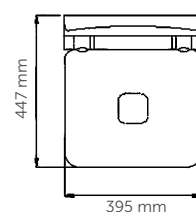
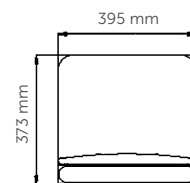

Barras de apoio e outras ajudas técnicas

BANCOS DE CHUVEIRO COM ENCOSTO EXTRAÍVEIS





G01JDS40W1
Banco de canto, extraível com proteção antibacteriana

G40JAS23W1
Barra de canto, angular com proteção antibacteriana

MATERIAL: aço
ACABAMENTO: nylon/vinil branco

G01JDS40



G01JDS17W1
Banco extraível com proteção antibacteriana

G01JAS03W1
Barra direita 500 mm

MATERIAL: aço
ACABAMENTO: nylon/vinil branco

G01JDS17



NOVO

G03JDS16W1
Banco extraível antibacteriano com apoios de braços rebatíveis

G01JAS03W1
Barra direita 500 mm

MATERIAL: aço
ACABAMENTO: nylon/vinil branco

G03JDS16

COMPONENTES E MATERIAIS

**G01JDS40W1 · G40JAS23W1 · G01JDS17W1
G01JAS03W1 · G01JDS16W1 · G03JDS16W1**

Banco desmontável da parede, fixado numa barra presa à parede.

A força suportada pelo banco irá depender do tipo de parede e da fixação utilizada.

Placas da base do banco e do encosto em nylon.

Estrutura do banco feita de tubo de aço zincado coberto com vinil antimicrobiano, biocompatível e quente ao toque.

Ranhas que permitem o escoamento da água.

Com isolamento elétrico.

Outras cores disponíveis na pág. 311.

G03JDS16W1

- Equipado com apoios de braços rebatíveis.

G40JAS23W1 · G01JAS03W1

- Espelho para montagem oculta.

CARACTERÍSTICAS TÉCNICAS

**G01JDS40W1 · G40JAS23W1 · G01JDS17W1
G01JAS03W1 · G01JDS16W1 · G03JDS16W1**

G01JDS40W1/16/17

Espessura do tubo	2,3 mm
Espessura do revestimento	3 mm
Diâmetro da barra	Ø33 mm

G01JDS40W1	G01JDS17W1	G03JDS16W1
Peso 4,45 kg	Peso 5,5 kg	Peso 7,95 kg

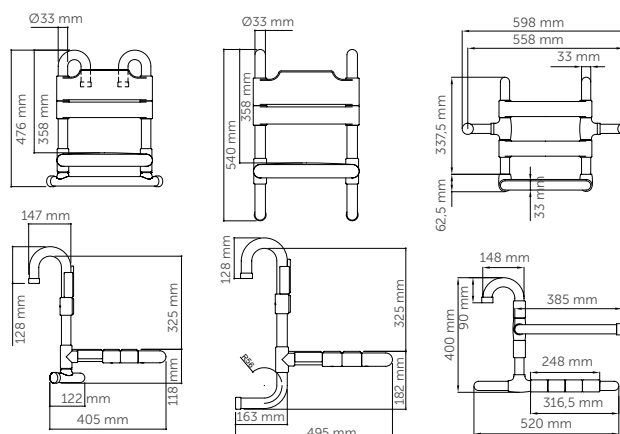

Barras de apoio e outras ajudas técnicas

BANCOS DO CHUVEIRO
COM APOIO DE CHÃO/
BANQUETA



AM0251C
Banco rebatível com apoio de chão
MATERIAL: aço inox AISI 304
ACABAMENTO: brilhante

AM0251CS
Banco rebatível com apoio de chão
MATERIAL: aço inox AISI 304
ACABAMENTO: acetinado



G27JDS44W1
Banco rebatível com apoio de chão

MATERIAL: aço inox AISI 304/
ABS/alumínio
ACABAMENTO: ABS branco



4FAUHS02
Banco rebatível com apoio de chão

MATERIAL: aço
ACABAMENTO: ABS branco



G06JDS30W7
Banqueta

MATERIAL: aço
ACABAMENTO: rilsan branco

COMPONENTES E MATERIAIS

**AM0251C · AM0251CS · G27JDS44W1
4FAUHS02 · G06JDS30W7**

A força suportada pelo banco irá depender do tipo de parede e da fixação utilizada.

Sistema de abertura que desloca o apoio para o chão para baixar o banco.

AM0251C • AM0251CS

- Placas da base do banco e apoio de chão em aço inoxidável AISI 304.
- Ranhuras que permitem o escoamento da água.
- Cumpre a norma UNE EN 16139 relativa à resistência, durabilidade e segurança.

G27JDS44W1

- Base do banco em ABS, estrutura em aço inoxidável AISI 304 e apoio de chão em alumínio anodizado.
- Orifício na parte central para escoar a água.
- Sistema de fixação à parede oculto.

4FAUHS02

- Base do banco em ABS com suporte de chão em aço zincado revestido com vinil branco biocompatível e quente ao toque.
- Ranhuras que permitem o escoamento da água.

G06JDS30W7

- Base do banco em ABS.
- Tubo da estrutura do banco em aço pintado com poliamida termoplástica sintética em pó (Rilsan).

CARACTERÍSTICAS TÉCNICAS

**AM0251C · AM0251CS · G27JDS44W1
4FAUHS02 · G06JDS30W7**

**AM0251C
AM0251CS**

Espessura das placas
1,7 mm
Tubo
Ø32 mm

G27JDS44W1

Peso
4 kg

G06JDS30W7

Tubo
Ø32 mm
Espessura do tubo
1,5 mm

4FAUHS02

Peso
5,8 kg

AM0251C · AM0251CS

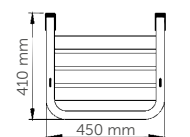

G27JDS44W1

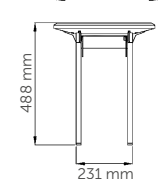
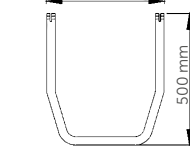
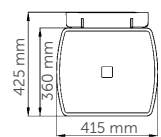

4FAUHS02

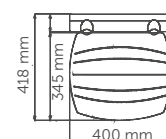

G06JDS30W7

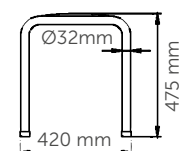
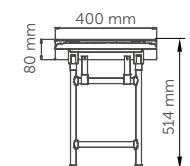
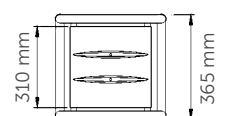

Barras de apoio e outras ajudas técnicas

BANCOS DE BANHEIRA



G24JDS28W1
Banco de banheira 650 mm

G24JDS29W1
banco de banheira 700 mm



MATERIAL: aço
ACABAMENTO: **vinil branco**



G01JDS29W1
Banco de banheira extensível com proteção antibacteriana

Ver pág. 315



MATERIAL: aço
ACABAMENTO: **vinil branco**



G01JDS58W1
Banco de banheira rebatível com proteção antibacteriana



MATERIAL: aço
ACABAMENTO: **vinil branco**

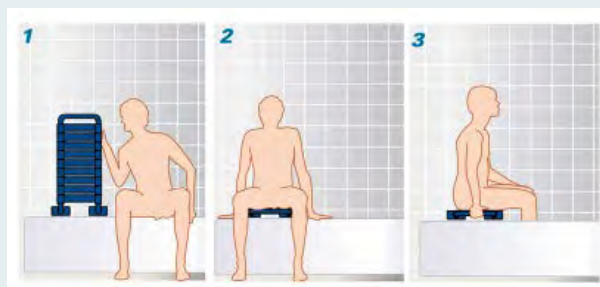

COMPONENTES E MATERIAIS

**G24JDS28W1 · G24JDS29W1
G01JDS29W1 · G01JDS58W1**

Estrutura do banco em tubo de aço zincado revestido com vinil biocompatível, quente ao toque.

Com isolamento elétrico.

G24JDS28W1 · G24JDS29W1 · G01JDS29W1

- Coloca-se no rebordo da banheira.
- Não necessita de instalação.

G24JDS28W1 · G24JDS29W1

- Base do banco em plástico ABS.

G01JDS29W1 · G01JDS58W1

- Placas da base do banco em nylon.
- Ranhuras que permitem o escoamento da água.

G01JDS29W1

- Extensível (mín. 650 mm - máx. 800 mm).

G01JDS58W1

- A força suportada pelo banco irá depender do tipo de parede e da fixação utilizada.
- Sistema de fixação à parede oculto.

CARACTERÍSTICAS TÉCNICAS

**G24JDS28W1 · G24JDS29W1
G01JDS29W1 · G01JDS58W1**

**G24JDS28W1
G24JDS29W1
G01JDS29W1**

Diâmetro da barra
Ø22 mm

G24JDS28W1

Peso
3,10 kg

G24JDS29W1

Peso
3,2 kg

G01JDS29W1

Peso
4,2 kg

G01JDS58W1

Peso
6,2 kg

G24JDS28W1 · G24JDS29W1

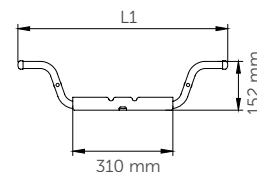

L1:
G24JDS28W1: 650 mm
G24JDS29W1: 700 mm

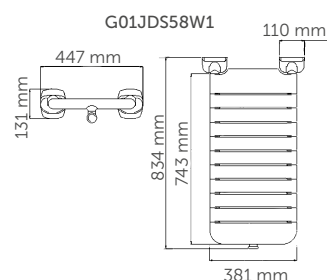

Barras de apoio e outras ajudas técnicas

ESPELHOS

**EP0350CS**Espelho fixo
700 x 500 mm**EP0450CS**Espelho fixo
800 x 600 mm

MATERIAL: aço inox AISI 304

ACABAMENTO: acetinado

**EP0300**Espelho basculante
700 x 500 mm

MATERIAL: aço

ACABAMENTO: epóxi branco

EP0300CSEspelho basculante
700 x 500 mm**EP0400CS**Espelho basculante
800 x 600 mm

MATERIAL: aço inox AISI 304

ACABAMENTO: acetinado

**F41JPS25**Espelho basculante
600 x 550 mm

MATERIAL: aço

ACABAMENTO: rilsan branco

COMPONENTES E MATERIAIS**EP0350CS · EP0450CS · EP0300 · EP0300CS · EP0400CS · F41JPS25****EP0350CS · EP0450CS · EP0300CS · EP0400CS**

- Armação de aço inoxidável AISI 304.
- Lado de trás com painel hidrófugo de fibras de média intensidade, que reforça o vidro tornando-o mais resistente.

EP0300 · EP0300CS · EP0400CS

- Sistema basculante que permite ajustar o ângulo de reflexão de acordo com as necessidades do utilizador.

F41JPS25

- Vidro de segurança.
- Moldura de aço pintada em rilsan branco.

CARACTERÍSTICAS TÉCNICAS**EP0350CS · EP0450CS · EP0300 · EP0300CS · EP0400CS · F41JPS25**

EP0350CS · EP0450CS · EP0300 · EP0300CS · EP0400CS	Espessura do vidro 5 mm
EP0350CS · EP0450CS	Espessura moldura 1,0 mm
EP0300CS · EP0400CS	Espessura moldura 1,5 mm
F41JPS25	Espessura do vidro 5 mm

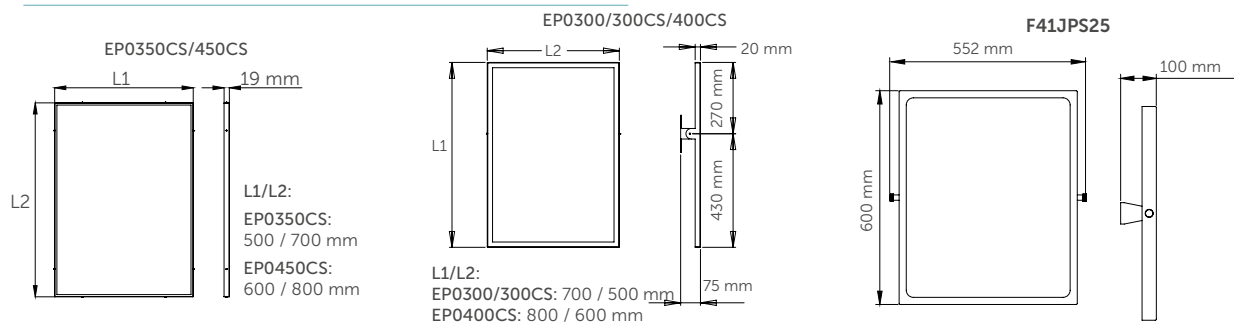

Barras de apoio e outras ajudas técnicas

LAVATÓRIO



B40CMS10
Lavatório ergonómico

MATERIAL: **porcelana**
ACABAMENTO: **branco vitrificado**



B41DCS01
Suporte de fixação fixa

MATERIAL: **aço**
ACABAMENTO: **branco lacado**



B41DAS18
Mecanismo de inclinação manual

MATERIAL: **aço**
ACABAMENTO: **branco lacado**



B41DAS19
Mecanismo de fixação Inclinação pneumática

MATERIAL: **aço**
ACABAMENTO: **branco lacado**



B46CMM16W3
Lavatório ergonómico

MATERIAL: **aço pedra**
ACABAMENTO: **branco**



H52HAS24
Ralo em ABS



H52HAM16
Ralo em aço inox

COMPONENTES E MATERIAIS

B40CMS10 · B41DCS01
B41DAS18 · B41DAS19 · B46CMM16W3

B40CMS10

- Lavatório ergonómico com frente côncava para uma aproximação fácil do utilizador.
- Apoio para os cotovelos.
- Com orifício frontal para torneiras e escoamento.

B46CMM16W3

- Lavatório com furo central para torneira.
- Suporte para facilitar o apoio do utilizador e que desempenha, ao mesmo tempo, a função do toalheiro.

CARACTERÍSTICAS TÉCNICAS

B40CMS10 · B41DCS01
B41DAS18 · B41DAS19 · B46CMM16W3

B40CMS10

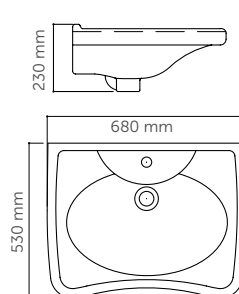

B46CMM16W3

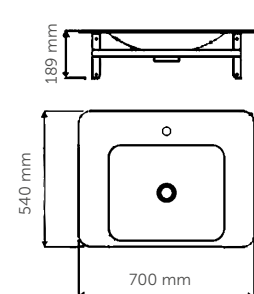

ACESSÓRIOS



Y90SES42
Kit de fixação

13,00€



H51HAS01
Sifão de escoamento

32,00€

Barras de apoio e outras ajudas técnicas

BASES DE CHUVEIRO E BANHEIRAS



B40CPS02

Base de chuveiro
800 x 800 mm

MATERIAL: **fibra de vidro**
ACABAMENTO: **branco**

B40CPS01

Base de chuveiro
900 x 900 mm

MATERIAL: **fibra de vidro**
ACABAMENTO: **branco**



H52HAS03

Sifão de escoamento



M74MDS12

Banheira com
abertura

MATERIAL: **fibra de vidro**
ACABAMENTO: **branco**



COMPONENTES E MATERIAIS B40CPS01 · B40CPS02 · M74MDS12

Superfície do chão antiderrapante.

B40CPS01 · B40CPS02

- Acessível para cadeira de rodas.
- Encastrável no pavimento.

M74MDS12

- Abertura manual a partir do interior, que permite a máxima utilização do espaço disponível.
- Banco espaçoso e funcional.
- Barra de aço para facilitar o levantamento.
- Torneira incluída.

CARACTERÍSTICAS TÉCNICAS B40CPS01 · B40CPS02 · M74MDS12

B40CPS01 · B40CPS02

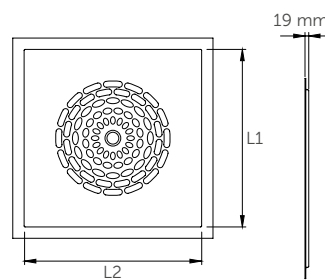

L1/L2:
B40CPS02: 800 / 800 mm
B40CPS01: 900 / 900 mm

M74MDS12

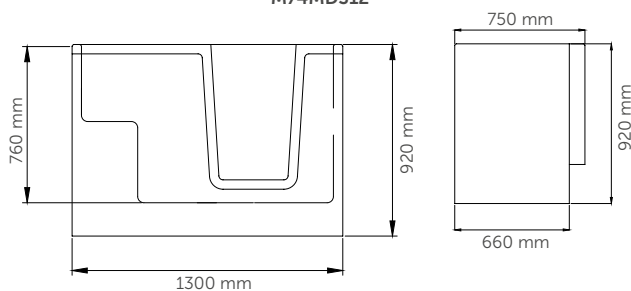

Barras de apoio e outras ajudas técnicas

SANITAS
MONTAGEM NO CHÃO



B40CBC11
Sanita alta,
escoamento vertical

B40CBC12
Sanita alta,
escoamento horizontal

MATERIAL: **porcelana**
ACABAMENTO: **branco vitrificado**



B41DEC35
Assento com tampa
MATERIAL: **madeira lacada**
ACABAMENTO: **branco**



NOVO
B41DEC37
Assento com tampa
MATERIAL: **polipropileno**
ACABAMENTO: **branco**



H52HJS02
Autoclismo com
botão de pressão
MATERIAL: **plástico PEHD**
ACABAMENTO: **branco**



NOVO
H52HHS02
Autoclismo encastrado
MATERIAL: **ABS/polipropileno**
ACABAMENTO: **branco**



H52HGS09
Botão de pressão para descarga
do autoclismo H52HHS02



H52HCS04
Tubo de ligação do autoclismo
H52HHS02

COMPONENTES E MATERIAIS

**B40CBC11 · B40CBC12 · B41DEC35
B41DEC37 · H52HHS02**

B40CBC11 · B40CBC12

- Sanita alta de 500 mm que facilita as transferências de pessoas com mobilidade reduzida.
- Saída de escoamento vertical (B40CBC11).
- Saída de escoamento horizontal (B40CBC12).

H52HJS02

- Autoclismo para montagem na parede com tubo de saída.
- Sistema de descarga em ABS com botão de pressão duplo.
- Comando pneumático à distância para descarga do autoclismo de localização livre (distância máxima de 2 m).
- A quantidade de água descarregada pode ser ajustada.

H52HHS02

- Autoclismo encastrado com placa e tubo de ligação, 6lt/3lt.

CARACTERÍSTICAS TÉCNICAS

**B40CBC11 · B40CBC12 · B41DEC35
B41DEC37 · H52HHS02**

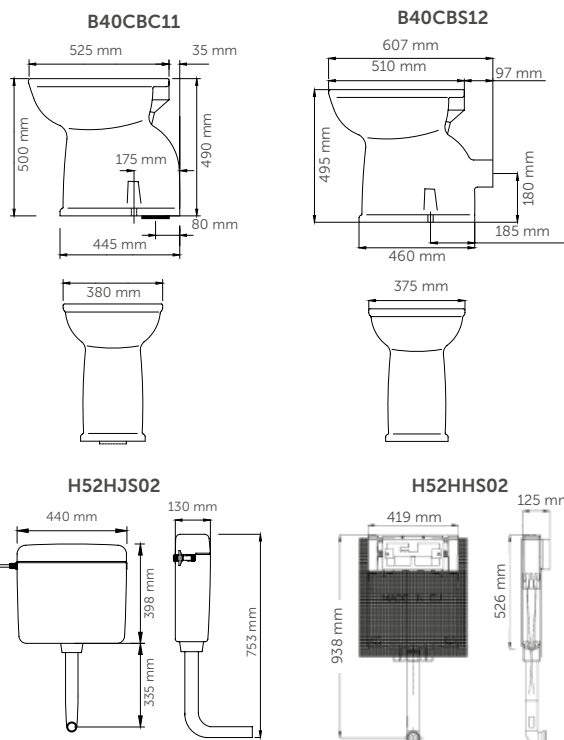

Barras de apoio e outras ajudas técnicas

SANITAS
MONTAGEM NO CHÃO



NOVO

B40CBO12
Sanita alta com abertura e escoamento vertical/horizontal (ver opções de conexão)

MATERIAL: **porcelana**
ACABAMENTO: **branco vitrificado**



NOVO

B41DEO26
Assento com tampa e abertura
MATERIAL: **polipropileno**
ACABAMENTO: **branco**



H52HJS02
Autoclismo com botão de pressão
MATERIAL: **plástico PEHD**
ACABAMENTO: **branco**



NOVO

H52HHS02
Autoclismo encastrado
MATERIAL: **ABS/polipropileno**
ACABAMENTO: **branco**



H52HCS01
Conector para descarga no chão



H52HCS03
Conector para descarga na parede



H52HGS09
Botão de pressão para descarga do autoclismo H52HHS02



H52HCS04
Tubo de ligação do autoclismo H52HHS02

COMPONENTES E MATERIAIS

B40CBO12 · B41DEO26 · H52HJS02

B40CBO12

- Sanita alta de 480 mm que facilita as transferências de pessoas com mobilidade reduzida.
- Abertura frontal que permite a higiene íntima.

H52HJS02

- Autoclismo para montagem na parede com tubo de saída.
- Sistema de descarga em ABS com botão de pressão duplo.
- Comando pneumático à distância para descarga do autoclismo de localização livre (distância máxima de 2 m).
- A quantidade de água descarregada pode ser ajustada.

H52HHS02

- Autoclismo encastrado com placa e tubo de ligação, 6lt/3lt.

CARACTERÍSTICAS TÉCNICAS

B40CBO12 · B41DEO26 · H52HJS02

B40CBO12

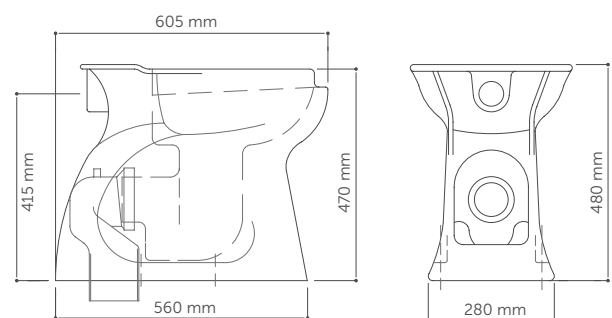

B41DEO26

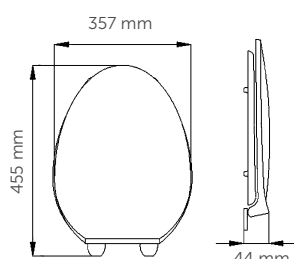

H52HJS02

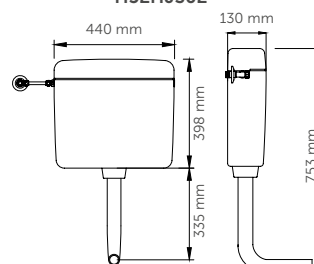

H52HHS02

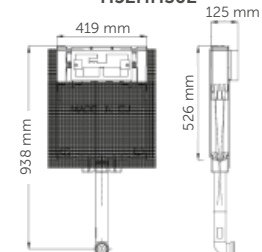

Barras de apoio e outras ajudas técnicas

SANITAS
MONTAGEM NO CHÃO



MB40CDO54K
Conjunto de sanita alta com abertura, escoamento vertical

Composto por
B40CDO54 · B41DEO03
H52HES01 · H52HLS07
H52HGS13



B40CDO54
Sanita com abertura frontal, escoamento vertical. Inclui autoclismo

MATERIAL: porcelana
ACABAMENTO: branco vitrificado



B41DEO03
Assento com tampa e abertura
MATERIAL: madeira
ACABAMENTO: branco lacado



H52HES01
Kit de descarga do auto-clismo



H52HLS07
Kit de flutuador de auto-clismo



H52HGS13
Botão de pressão de descarga

COMPONENTES E MATERIAIS MB40CDO54K · B41DEO03

B40CDO54K

- Altura 500 mm que facilita as transferências de pessoas com mobilidade reduzida.
- Abertura frontal que permite a higiene íntima.
- Sistema monobloco com autoclismo acoplado.
- Escoamento vertical
- Capacidade de descarga do autoclismo de 10 litros.

CARACTERÍSTICAS TÉCNICAS MB40CDO54K · B41DEO03

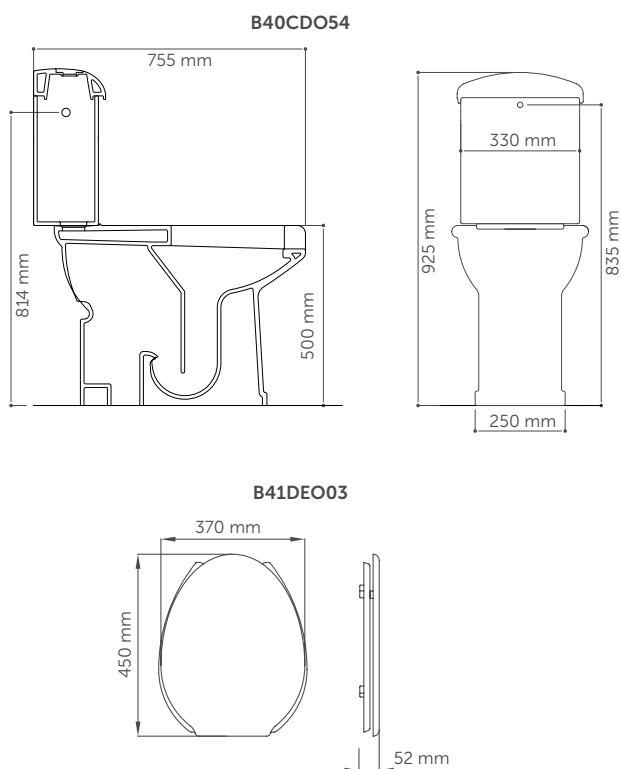

Barras de apoio e outras ajudas técnicas

SANITAS
MONTAGEM NO CHÃO



NOVO



MB40CDO55K

Conjunto de sanita alta com abertura, escoamento horizontal

Composto por

B40CDO55 · B41DEO03
H52HES01 · H52HLS07
H52HGS13



B40CDO55

Sanita com abertura frontal, escoamento horizontal. Inclui autoclismo

MATERIAL: porcelana
ACABAMENTO: branco vitrificado



B41DEO03

Assento com tampa e abertura

MATERIAL: madeira
ACABAMENTO: branco lacado



H52HES01

Kit de descarga do auto-clismo



H52HLS07

Kit de flutuador de auto-clismo



H52HGS13

Botão de pressão de descarga

COMPONENTES E MATERIAIS

MB40CDO55K

B40CDO55K

- Altura 500 mm que facilita as transferências de pessoas com mobilidade reduzida.
- Abertura frontal que permite a higiene íntima.
- Sistema monobloco com autoclismo acoplado.
- Escoamento horizontal.
- Capacidade de descarga do autoclismo de 10 litros.

CARACTERÍSTICAS TÉCNICAS

MB40CDO55K · B41DEO03

B40CDO55

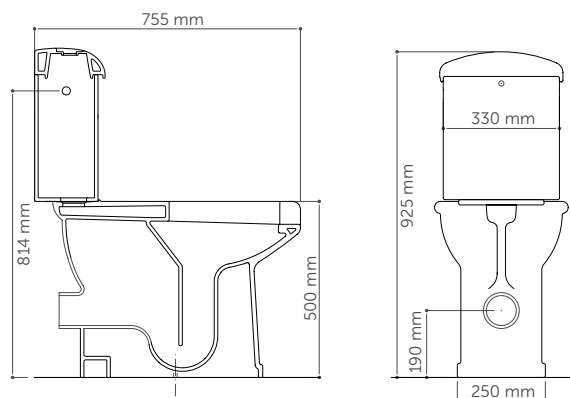

B41DEO03

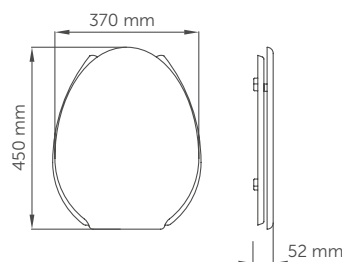

Barras de apoio e outras ajudas técnicas

SANITAS
SUSPENSAS



B40CAO02

Sanita suspensa com abertura

MATERIAL: **porcelana**
ACABAMENTO: **branco vitrificado**



H52HHS02

Autoclismo encastrado

MATERIAL: **ABS/polipropileno**
ACABAMENTO: **branco**



H52HGS09

Botão de pressão para descarga do autoclismo H52HHS02



B41DEO20

Assento com tampa e abertura

MATERIAL: **madeira lacada**
ACABAMENTO: **branco**



H52HCS04

Tubo de ligação do autoclismo H52HHS02



B41DEO26

Assento com tampa e abertura

MATERIAL: **polipropileno**
ACABAMENTO: **branco**



B41DDS01

Suporte de montagem

MATERIAL: **aço**
ACABAMENTO: **zincado**

COMPONENTES E MATERIAIS

B40CAO02 · B41DEO20
B41DEO26 · H52HHS02

B40CAO02

- Sanita suspensa 400 mm.
- Saída de escoamento horizontal.
- Abertura frontal que permite a higiene íntima.
- Descarga ajustável 7,5/3,5 litros.

H52HHS02

- Autoclismo encastrado com placa e tubo de ligação, 6lt/3lt.

B41DDS01

- Suporte de fixação para sanita suspensa.

CARACTERÍSTICAS TÉCNICAS

B40CAO02 · B41DEO20
B41DEO26 · H52HHS02

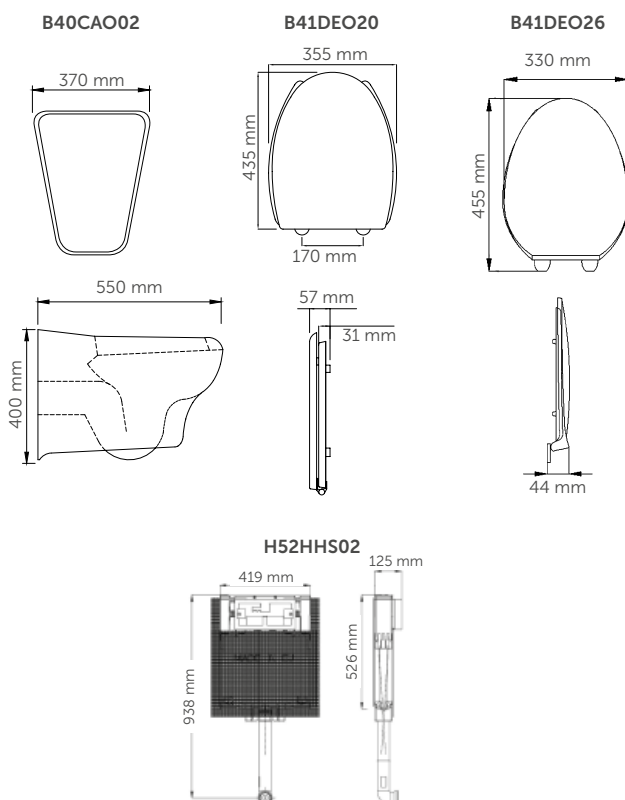

Barras de apoio e outras ajudas técnicas

SANITAS SUSPENSAS



MB42CCOW101K

Conjunto de sanita suspensa com abertura

Composto por

B42CCO01 · B41DEO40
B42CRS02 · H52HES05
H52HLS07 · H52HGS02
B41DDS02



B42CCO01

Conjunto de sanita suspensa com abertura

MATERIAL: **porcelana**
ACABAMENTO: **branco**



B41DEO40

Assento com tampa e abertura

MATERIAL: **polipropileno**
ACABAMENTO: **branco**



B42CRS02

Autoclismo

MATERIAL: **porcelana**
ACABAMENTO: **branco vitrificado**



H52HES05

Kit de descarga do autoclismo



H52HLS07

Kit de flutuador



H52HGS02W1

Botão de pressão de descarga



B41DDS02

Sistema de fixação na parede

MATERIAL: **aço**
ACABAMENTO: **zincado**

COMPONENTES E MATERIAIS

MB42CCOW101K · B41DEO40

B42CCO01

- Sanita suspensa.
- Saída de escoamento horizontal.
- Abertura frontal que permite a higiene íntima.
- Sistema monobloco com autoclismo acoplado

B41DDS01

- Suporte de fixação para sanita suspensa.

CARACTERÍSTICAS TÉCNICAS

MB42CCOW101K · B41DEO40

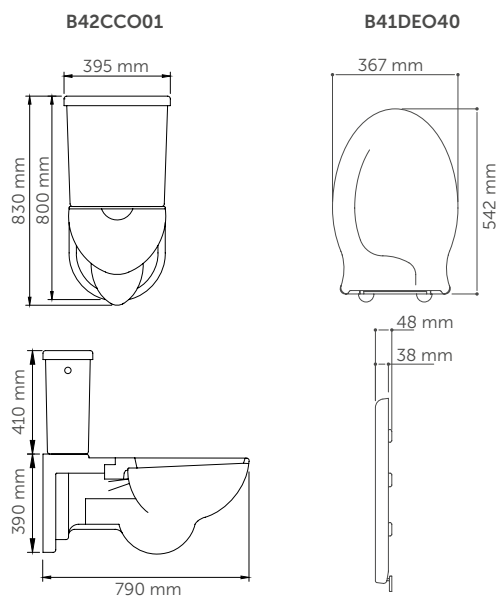

Barras de apoio e outras ajudas técnicas

BANCOS ELEVATÓRIOS



B41DEO33
Assento elevatório com tampa

MATERIAL: polipropileno
ACABAMENTO: branco

IVA Reduzido



B41DEO24
Assento elevatório aberto com tampa antibacteriana

MATERIAL: ABS
ACABAMENTO: branco

IVA Reduzido



B41DEO32
Assento elevatório

MATERIAL: polipropileno
ACABAMENTO: branco

IVA Reduzido



B41DEO12
Assento elevatório antibacteriano aberto

MATERIAL: ABS
ACABAMENTO: branco

IVA Reduzido

COMPONENTES E MATERIAIS

B41DEO33 · B41DEO24
B41DEO32 · B41DEO12

B41DEO33 · B41DEO32

- Inclui fixações laterais para uma melhor fixação.
- Lavável em autoclave.

B41DEO24 · B41DEO12

- Assento com propriedades antimicrobianas.
- Inclui dobradiças de fixação.





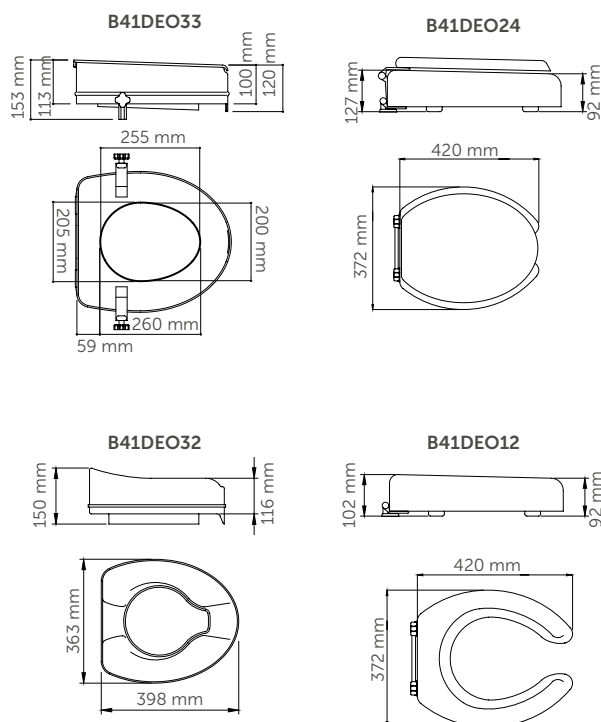

CARACTERÍSTICAS TÉCNICAS

B41DEO33 · B41DEO24
B41DEO32 · B41DEO12



Barras de apoio e outras ajudas técnicas

TABELA DE OUTRAS AJUDAS TÉCNICAS

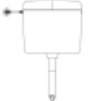
		Aço inoxidável AISI 304	Aço inoxidável	Polipropileno	Porcelana vidrada	Pedra acrílica	Fibra de vidro	ABS
bancos								
		•						
			•					
				•				
espelhos								
	FIXOS	•	•					
	INCLINÁVEIS	•	•					
lavatório								
					•	•		
bases de chuveiro								
							•	
banheira								
								•
sanitas								
	NO SOLO				•			
	SUSPensa				•			
outros								
					•			•



12

Hábitos seguros
e divertidos

CASA DE BANHO INFANTIL



O mundo visto através dos olhos das crianças adquire outra dimensão com as soluções Mediclinics, na sua linha de segurança para bebés e crianças, em que a fantasia entra na casa de banho.



CASA DE BANHO INFANTIL

- » Lavatórios, sanitas, espelhos... A Mediclinics oferece aos profissionais uma vasta gama de produtos para a segurança de bebés e crianças que, fabricados segundo as mais rigorosas normas de qualidade e segurança, oferecem uma vasta gama de soluções seguras, práticas, funcionais e higiénicas para os mais pequenos.
- » Espaços animados e divertidos para tornar os hábitos higiénicos diários dos mais pequenos um local feliz e ao mesmo tempo saudável.



B44CMS01WB
Lavatório

MATERIAL: **porcelana**
ACABAMENTO: **branco**
vitrificado



B44CNM15
Lavatório de
parede duplo

MATERIAL: **pedra acrílica**
ACABAMENTO: **branco**



NOVO

H50GBS25
Torneira
monocomando

MATERIAL: **latão**
ACABAMENTO: **pintura amarela**



H51HAS05
Sifão de escoamento

MATERIAL: **latão cromado**
ACABAMENTO: **brilhante**



NOVO

H52HAS24
Tampa de ralo
em aço inox

MATERIAL: **aço inox, ABS**
ACABAMENTO: **brilhante**



NOVO

H52HAS24
Tampa de ralo em
aço inox

MATERIAL: **aço inox, ABS**
ACABAMENTO: **brilhante**



H51HAS05
Sifão de escoamento

MATERIAL: **latão cromado**
ACABAMENTO: **brilhante**



F41ATS04BE
Espelho "girafa"

MATERIAL: **madeira**
ACABAMENTO: **laminado**
fenólico azul



Y90SES42
Parafusos

COMPONENTES E MATERIAIS B44CMS01WB · B44CNM15

B44CMS01WB

B44CNM15

Porcelana vitrificada

Pedra acrílica

B44CMS01WB

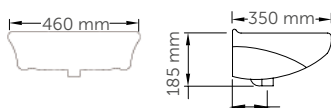

B44CNM15

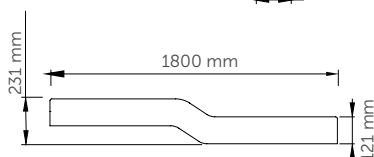

CARACTERÍSTICAS TÉCNICAS B44CMS01WB · B44CNM15

B44CNM15

Peso (vazio) 26 kg

B44CMS01WB

Peso 9,5 kg

H50GBS25

Dimensões 50 x 157 x 156 mm

F41ATS04BE

Vidro de segurança 5 mm

H51HAS05

Peso (vazio) 0,55 kg

Dimensões 76 x 306 x 196 mm

Casa de banho infantil

SANITA SUSPENSA

 <p>NOVO PONTE GIULIO</p>	<p>B44CAS04 Sanita suspensa</p> <p>MATERIAL: porcelana vitrificada ACABAMENTO: branco</p>	 <p>H52HHS02 Autoclismo encastrado com placa e tubo de ligação 6 lt/3 lt. MATERIAL: ABS ACABAMENTO: branco</p>
	<p>B41DES01W1 Assento com tampa</p> <p>MATERIAL: madeira lacada ACABAMENTO: branco</p>	 <p>H52HGS09 Botão de pressão de descarga</p>
		 <p>B41DDS06 Sistema de fixação na parede MATERIAL: aço zincado ACABAMENTO: acetinado DIMENSÕES: 198 x 46 x 398 mm</p>
		 <p>H52HCS04 Tubo de ligação do autoclismo</p>

ALTURA DE INSTALAÇÃO RECOMENDADA ATÉ AOS 3 ANOS

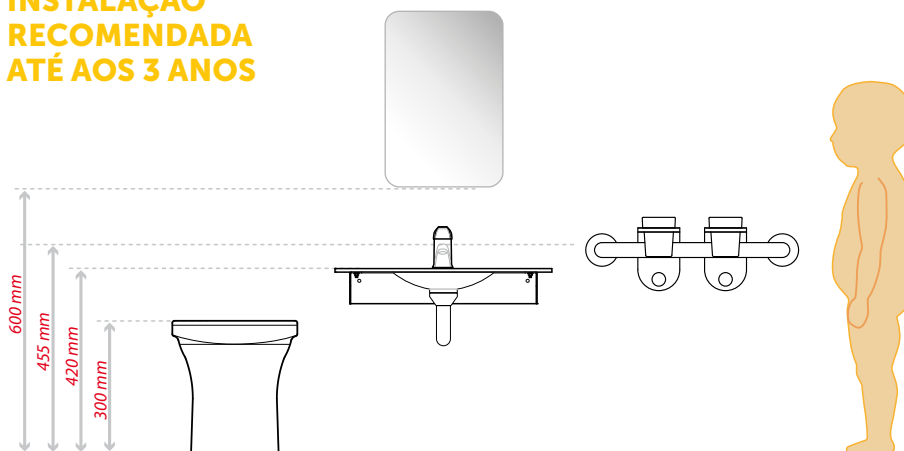

CARACTERÍSTICAS TÉCNICAS

B44CAS04 · H52HHS02 · B41DES01W1 · B41DDS06

B44CAS04

Peso (vazio) 11,25 kg

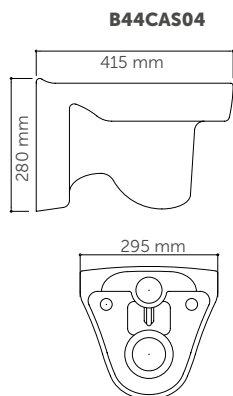

H52HHS02

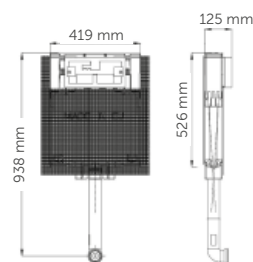

B41DES01W1

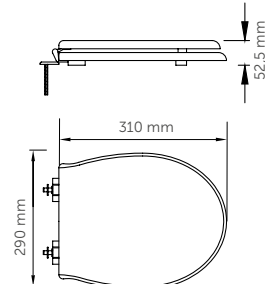



B44CBS01WB
Sanita para montar no chão com Escoadouro vertical

B44CBS02WB
Sanita para montar no chão com escoamento horizontal

MATERIAL: **porcelana vitrificada**
ACABAMENTO: **branco**



B41DES01W1
Assento com tampa

MATERIAL: **madeira lacada**
ACABAMENTO: **branco**



H52HHS02
Autoclismo encastrado com placa e tubo de ligação 6 lt/3 lt.
MATERIAL: **ABS**
ACABAMENTO: **branco**



H52HGS09
Botão de pressão de descarga



H52HCS04
Tubo de ligação do autoclismo

ALTURA DE INSTALAÇÃO RECOMENDADA ATÉ AOS 6 ANOS

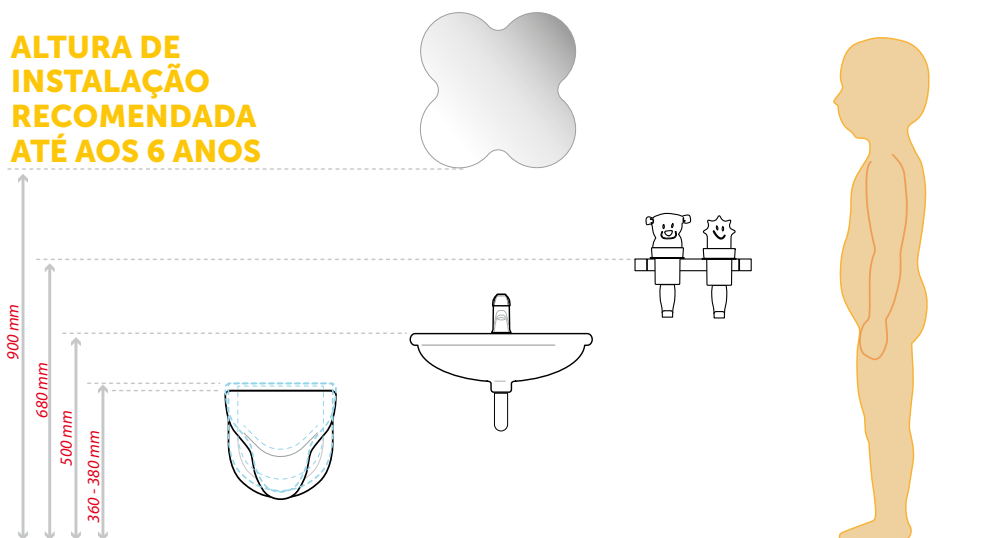

CARACTERÍSTICAS TÉCNICAS

B44CBS01WB · B44CBS02WB · H52HJS06 · B41DES01W1

B44CBS01WB · B44CBS02WB
Peso (vazio) 11,2 kg

B44CBS01WB

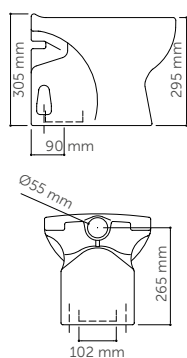

B44CBS02WB

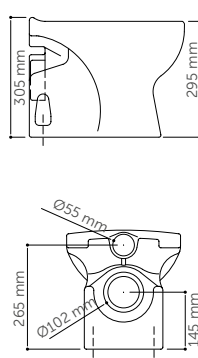

H52HHS02

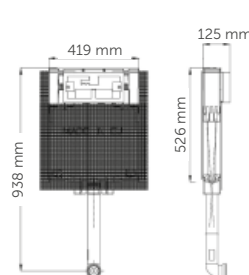

B41DES01W1

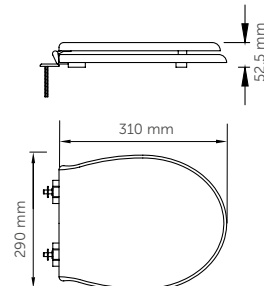

13

Cuidar do que é
mais importante

MUDANÇA DE FRALDAS



Concebidos para locais públicos que requerem muda-fraldas higiénicos, seguros e robustos que permitam aos utilizadores a liberdade de sair de casa com bebés.



MUDANÇA DE FRALDAS

- » Muda-fraldas BabiMedi® de design e fabrico próprio. Higiene, qualidade e segurança certificadas.
- » BabiMedi® é o único muda-fraldas no mercado equipado com a tecnologia Ion Hygienic e o aditivo antimicrobiano BioCote® que elimina os micro-organismos (vírus, bactérias, fungos, esporos, etc.) que ficam depositados na superfície da fralda.
- » A eficácia do ionizador (Ion Hygienic) é certificada pela TÜV Rheinland® (relatório de teste n.º: 60329708-001).
- » Todos os muda-fraldas BabyMedi® estão certificados de acordo com as normas de segurança EN 12221-1 e EN 12221-2.



Relatório de teste n.º: 60.329.708-001

O MUDA-FRALDAS BABYMEDI É O ÚNICO
NO MERCADO COM **TECNOLOGIA ION HYGIENIC**

- Depois de utilizar um muda-fraldas, sobretudo num espaço público, milhares de germes permanecem na sua superfície.
- Com a tecnologia antimicrobiana BioCote® dos nossos muda-fraldas, conseguimos que os germes não proliferem, mas é necessário limpar a sua superfície com alguma frequência para eliminar esses germes.
- O Ion Hygienic é o complemento ideal ao aditivo antimicrobiano BioCote® uma vez que desativa a maioria dos microrganismos que se depositam na superfície do muda-fraldas.



• **TECNOLOGIA ION HYGIENIC**



- O ionizador gera iões negativos (aniões) que aderem ao ADN/ARN dos vírus e das bactérias, desativando-os.
- Quando se fecha o muda-fraldas, após a sua utilização, o ionizador entra em funcionamento o tempo suficiente para desinfetar totalmente a superfície do trocador.
- O ionizador permanece desativado enquanto o muda-fraldas está a ser utilizado.

O QUE É O ION HYGIENIC?

Já imaginou um muda-fraldas instalado num centro comercial, num aeroporto, num restaurante, num infantário ou em qualquer outro local, praticamente isento de microrganismos nocivos para o seu bebé? É isso o Ion Hygienic. É uma tecnologia baseada na geração de iões negativos que faz o que nenhum outro muda-fraldas do mercado pode fazer: **elimina microrganismos tais como vírus e bactérias.**

COMO FUNCIONA O ION HYGIENIC?

O Ion Hygienic utiliza **um gerador de iões negativos** que deteta os microrganismos existentes no ar. Esses iões negativos, juntamente com os iões positivos que também se encontram no ar, rodeiam as membranas superficiais dos microrganismos nocivos e produz-se uma reação química que rompe fisicamente essas membranas, eliminando-os.



COMO POSSO ESTAR TOTALMENTE SEGURO DE QUE O ION HYGIENIC ELIMINA OS MICRORGANISMOS NOCIVOS PARA O MEU BEBÉ?

Porque o Ion Hygienic **foi testado e aprovado pela TÜV Rheinland®** nos seus laboratórios na Alemanha, como demonstrado pelo seu **relatório de ensaio número 60329708-001:**

Eficácia certificada por:

 **TÜVRheinland®**
Ensaio n.º 60329708-001

Mudança de fraldas

MUDA-FRALDAS HORIZONTAIS



CP0016H

CP0016H-I
Com ionizador



MATERIAL: polipropileno
ACABAMENTO: branco



CP0016HCS

CP0016HCS-I
Com ionizador



MATERIAL: polipropileno/aço inox AISI 304
ACABAMENTO: acetinado



NOVO

CP0016HCSB

CP0016HCSB-I
Com ionizador



MATERIAL: polipropileno/aço inox AISI 304
ACABAMENTO: preto mate



CN0020

Capas higiênicas de reposição

CONTEÚDO: 2000 unid.



COMPONENTES E MATERIAIS

**CP0016H · CP0016HCS · CP0016HCSB
CP0016H-I · CP0016HCS-I · CP0016HCSB-I**

Superfície do muda-fraldas (mesa) côncava, de polipropileno com aditivo antimicrobiano BioCote® incorporado para limpeza fácil e simples e para reduzir a proliferação de micróbios que causam odores e manchas.

O mecanismo de abertura/fecho da mesa fica sempre escondido, fora do campo de visão do utilizador.

Chassis para montagem na parede, feito em aço com tratamento de cataforese, muito fácil de montar.

Superfície do muda-fraldas de aproximadamente 1900 cm², com cinto de segurança de nylon ajustável e fecho de fixação rápida. O cinto é fornecido na caixa de embalagem.

Mesa com um gancho para pendurar os sacos de fraldas (localizado na frente da mesa).

Dispensador de capas com fechadura, feito em polipropileno e com capacidade para aproximadamente 80 capas. **OPÇÃO** disponível de não incluir o dispensador de capas. Consulte-nos.

Os muda-fraldas BabyMedi® estão certificados de acordo com as normas EN 12221-1 e EN 12221-2. Estas normas exigem que os muda-fraldas resistam a um teste de carga estática de 50 kg durante uma hora. Além disso, as unidades testadas nos nossos próprios laboratórios suportaram cargas de mais de 100 kg.

CP0016HCS · CP0016HCSB · CP0016HCS-I · CP0016HCSB-I

• Chassis frontal de uma só peça em aço inoxidável AISI 304, com 0,8 mm de espessura. Sem juntas ou arestas afiadas para maior segurança, melhor limpeza e fácil integração com outros acessórios de casa de banho.

CP0016H-I · CP0016HCS-I · CP0016HCSB-I

• Tem um ionizador (tecnologia "Ion Hygienic") que neutraliza vírus e bactérias graças às partículas carregadas negativamente que emite. **Eficiência certificada pela TÜV Rheinland®**

CN0020

• Caixa de capas higiênicas para muda-fraldas BabyMedi®, descartáveis, 2000 unid.

CARACTERÍSTICAS TÉCNICAS

**CP0016H · CP0016HCS · CP0016HCSB
CP0016H-I · CP0016HCS-I · CP0016HCSB-I**

Peso (vazio) 12,3 kg (CP0016H /-I)
16 kg (CP0016HCS / -I CP0016HCSB /-I)

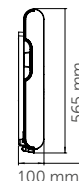
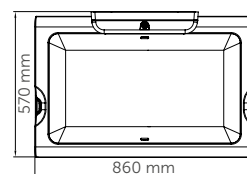
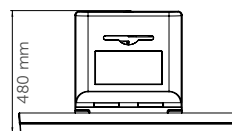



CP0016V

CP0016V-I
Com ionizador



MATERIAL: polipropileno
ACABAMENTO: branco



CP0016VCS

CP0016VCS-I
Com ionizador



MATERIAL: polipropileno/aço inox AISI 304
ACABAMENTO: acetinado



NOVO

CP0016VCSB

CP0016VCSB-I
Com ionizador



MATERIAL: polipropileno/aço inox AISI 304
ACABAMENTO: preto mate



CN0020
Capas higiénicas de reposição

CONTEÚDO: 2000 unid.



COMPONENTES E MATERIAIS

**CP0016V · CP0016VCS · CP0016VCSB
CP0016V-I · CP0016VCS-I · CP0016VCSB-I**

Superfície do muda-fraldas (mesa) côncava, de polipropileno com aditivo antimicrobiano BioCote® incorporado para limpeza fácil e simples e para reduzir a proliferação de micróbios que causam odores e manchas.

O mecanismo de abertura/fecho da mesa fica sempre escondido, fora do campo de visão do utilizador.

Chassis para montagem na parede, feito em aço com tratamento de cataforese, muito fácil de montar.

Superfície do muda-fraldas de aproximadamente 1900 cm², com cinto de segurança de nylon ajustável e fecho de fixação rápida. O cinto é fornecido na caixa de embalagem.

Mesa com um gancho para pendurar os sacos de fraldas (localizado na frente da mesa).

Dispensador de capas com fechadura, feito em polipropileno e com capacidade para aproximadamente 80 capas. OPÇÃO disponível de não incluir o dispensador de capas. Consulte-nos.

Os muda-fraldas BabyMedi® estão certificados de acordo com as normas EN 12221-1 e EN 12221-2. Estas normas exigem que os muda-fraldas resistam a um teste de carga estática de 50 kg durante uma hora. Além disso, as unidades testadas nos nossos próprios laboratórios suportaram cargas de mais de 100 kg.

CP0016VCS · CP0016VCSB · CP0016VCS-I · CP0016VCSB-I

- Chassis frontal de uma só peça em aço inoxidável AISI 304, com 0,8 mm de espessura. Sem juntas ou arestas afiadas para maior segurança, melhor limpeza e fácil integração com outros acessórios de casa de banho.

CP0016V-I · CP0016VCS-I · CP0016VCSB-I

- Tem um ionizador (tecnologia "Ion Hygienic") que neutraliza vírus e bactérias graças às partículas carregadas negativamente que emite. **Eficiência certificada pela TÜV Rheinland®.**

CN0020

- Caixa de capas higiénicas para muda-fraldas BabyMedi®, descartáveis, 2000 unid.

CARACTERÍSTICAS TÉCNICAS

**CP0016V · CP0016VCS · CP0016VCSB
CP0016V-I · CP0016VCS-I · CP0016VCSB-I**

Peso (vazio) 13,4 kg (CP0016V /-I)

16,6 kg (CP0016VCS /-I CP0016VCSB /-I)

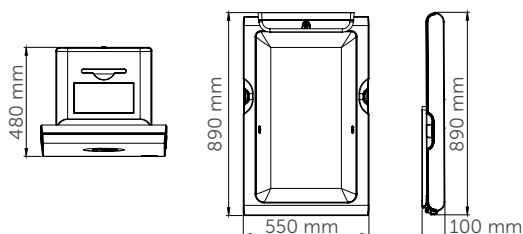

14

Concebidos
para resistir

**ARTIGOS SANITÁRIOS EM
AÇO INOXIDÁVEL**



Artigos sanitários robustos e à prova de vandalismo, com um design inovador e elegante.

ARTIGOS SANITÁRIOS EM AÇO INOXIDÁVEL

- » A Mediclinics tem uma vasta gama de sanitários em aço inoxidável AISI 304, à prova de vandalismo, ideais para instalação em escolas, estabelecimentos prisionais, estádios, salões de festas e discotecas, etc.
- » As sanitas, urinóis, lavatórios, bases de duche, sanitas turcas, etc., são robustos e duráveis e foram concebidos para satisfazer as necessidades de um mercado que exigia um equipamento de casa de banho com um design moderno, funcional e à prova de vandalismo.
- » Os artigos sanitários em aço inoxidável Mediclinics requerem uma manutenção mínima, contribuindo assim para a redução dos custos de serviço e manutenção do edifício.

Artigos sanitários em aço inoxidável

LAVATÓRIOS/ENCASTRÁVEIS



SN0027C
SN0031C
SN0036C

Lavatório encastrável

MATERIAL: aço inoxidável AISI 304
ACABAMENTO: brilhante



SN0027CS
SN0031CS
SN0036CS

Lavatório encastrável

MATERIAL: aço inoxidável AISI 304
ACABAMENTO: acetinado



SNR027C
SNR031C
SNR036C

Lavatório encastrável com orifício anti-transbordo

MATERIAL: aço inoxidável AISI 304
ACABAMENTO: brilhante



SNR027CS
SNR031CS
SNR036CS

Lavatório encastrável com orifício anti-transbordo

MATERIAL: aço inoxidável AISI 304
ACABAMENTO: acetinado

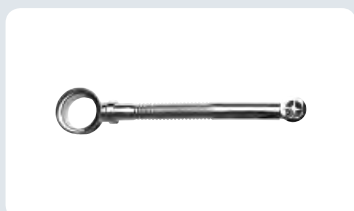

KTR100
Kit de orifício anti-transbordo

MATERIAL: aço inoxidável AISI 304
ACABAMENTO: brilhante



LAVATÓRIOS TAMBÉM DISPONÍVEIS PARA COLOCAÇÃO SOB A BANCADA

CONSULTE-NOS!

COMPONENTES E MATERIAIS

SN0027C/CS · SN0031C/CS · SN0036C/CS · SNR027C/CS · SNR031C/CS · SNR036C/CS

Construção em aço inoxidável AISI 304 numa única peça de 1,2 mm de espessura.

Acabamentos à prova de vandalismo.

Saída de água Ø50 mm.

SNR027C · SNR031C · SNR036C · SNR027CS · SNR031CS · SNR036CS

• Com orifício anti-transbordo de Ø29 mm.

CARACTERÍSTICAS TÉCNICAS

SN0027C/CS · SN0031C/CS · SN0036C/CS · SNR027C/CS · SNR031C/CS · SNR036C/CS

SN0027C/CS · SN0031C/CS
SN0036C/CS · SNR027C/CS
SNR031C/CS · SNR036C/CS

Espessura do aço inox 1,2 mm

SN0027C/CS · SNR027C/CS

Peso 0,55 kg

SN0031C/CS · SNR031C/CS

Peso 0,75 kg

SN0036C/CS · SNR036C/CS

Peso 0,95 kg

SNR027C/CS · SNR031C/CS
SNR036C/CS

Orifício anti-transbordo Ø 29 mm

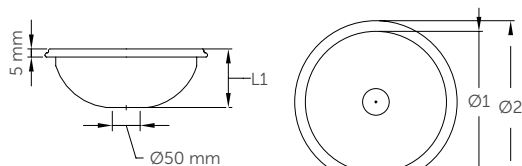

	L1	Ø 1	Ø 2
SN0027C/27CS-SNR027C/27CS:	110 mm	265 mm	305 mm
SN0031C/31CS-SNR031C/31CS:	130 mm	315 mm	355 mm
SN0036C/36CS-SNR036C/36CS:	145 mm	355 mm	405 mm

Artigos sanitários em aço inoxidável

LAVATÓRIOS/PAREDE

**SN0200CS**

Lavatório de 2 cubas

SN0300CS

Lavatório de 3 cubas

MATERIAL: aço inox AISI 304

ACABAMENTO: acetinado

NOVO

**SNLM62CS**

Lavatório de parede

MATERIAL: aço inoxidável AISI 304

ACABAMENTO: acetinado

DISPONÍVEL COM ACABAMENTO BRILHANTE. CONSULTE-NOS!

NOVO

**SNLM64CS**

Lavatório de parede de canto

MATERIAL: aço inox AISI 304

ACABAMENTO: acetinado

DISPONÍVEL COM ACABAMENTO BRILHANTE. CONSULTE-NOS!

COMPONENTES E MATERIAIS

SN0200CS · SN0300CS · SNLM62CS · SNLM64CS

Corpo em aço inoxidável AISI 304 de uma só peça.

Acabamentos à prova de vandalismo.

Sem orifício anti-transbordo.

SN0200CS · SN0300CS

- Conjunto opcional de sifão e válvula de escoamento.

SNLM62CS · SNLM64CS

- Aço inoxidável bacteriostático.
- Tem um furo de Ø35 mm para instalar uma torneira.

CARACTERÍSTICAS TÉCNICAS

SN0200CS · SNLM62CS · SNLM64CS

SN0200CS · SN0300CS

Espessura do aço inoxidável	1,5 mm
Peso SN0200CS	15,5 kg
Peso SN0300CS	22,1 kg
Dimensão SN0300CS	1800x290x500 mm
Escoadouro	Ø50 mm

SNLM62CS

Espessura do aço inoxidável	1,2 mm
Peso	3,0 kg
Válvula de escoamento	1 ¼" mm

SNLM64CS

Espessura do aço inoxidável	1,2 mm
Peso	4,0 kg
Válvula de escoamento	1 ¼" mm

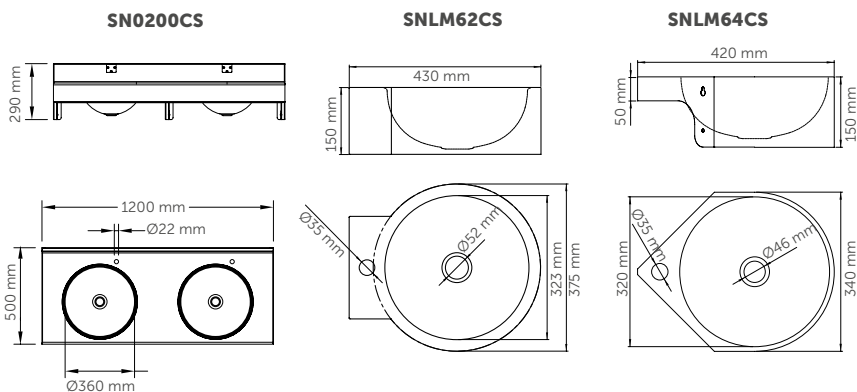

Artigos sanitários em aço inoxidável

LAVATÓRIOS/PAREDE

NOVO



Cumple SUA
Superfície de alta color y resistencia

SNLM58CS
Lavatório de parede

CONSULTAR CONDIÇÕES

MATERIAL: **aço inox AISI 304**
ACABAMENTO: **acetinado**

DISPONÍVEL COM ACABAMENTO BRILHANTE. CONSULTE-NOS!

NOVO



SNLM56CS
Lavatório de parede

CONSULTAR CONDIÇÕES

MATERIAL: **aço inox AISI 304**
ACABAMENTO: **acetinado**

DISPONÍVEL COM ACABAMENTO BRILHANTE. CONSULTE-NOS!

COMPONENTES E MATERIAIS SNLM58CS · SNLM56CS

Corpo em aço inoxidável AISI 304 de uma só peça.

Aço inoxidável bacteriostático.

Acabamentos à prova de vandalismo.

Sem orifício anti-transbordo.

Sem furo para torneira.

SNLM56CS

- Parte de fora fechada com escoadouro oculto.

CARACTERÍSTICAS TÉCNICAS SNLM58CS · SNLM56CS

SNLM58CS

Espessura do aço inoxidável	1,2 mm
Peso	3,9 kg
Válvula de escoamento	1 ¼" mm

SNLM56CS

Espessura do aço inoxidável	1,2 mm
Peso	12,0 kg

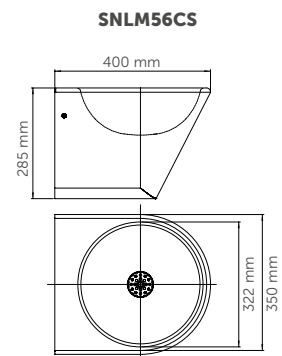
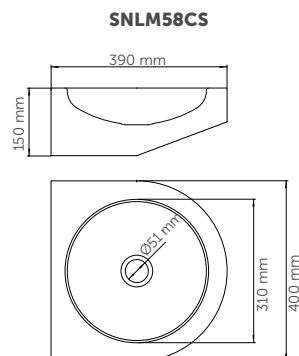

Artigos sanitários em aço inoxidável

LAVATÓRIO - MONTAGEM NA PAREDE - COM BOTÃO DE PRESSÃO



SNLM35C
MATERIAL: aço inox AISI 304
ACABAMENTO: brilhante

SNLM35CS
MATERIAL: aço inox AISI 304
ACABAMENTO: acetinado

NOVO



SNLMP60CS
Lavatório com pedal de pressão

MATERIAL: aço inox AISI 304
ACABAMENTO: acetinado

DISPONÍVEL COM ACABAMENTO BRILHANTE. CONSULTE-NOS!

NOVO



SNLMP70CS
Lavatório com botão de pressão ao nível dos joelhos

MATERIAL: aço inox AISI 304
ACABAMENTO: acetinado

DISPONÍVEL COM ACABAMENTO BRILHANTE. CONSULTE-NOS!

COMPONENTES E MATERIAIS

SNLM35C · SNLM35CS · SNLMP60CS · SNLMP70CS

Corpo em aço inoxidável AISI 304 de uma só peça.

Acabamentos à prova de vandalismo.

Sem orifício anti-transbordo.

SNLM35C · SNLM35CS

- Lavatório circular à prova de vandalismo com registro inferior.
- Equipado com saia e escoadouro.

SNLMP60CS · SNLMP70CS

- Aço inoxidável bacteriostático.
- Fornecido com cano de água tipo pescoço de cisne.
- Permite a mistura de água quente e fria, sem a possibilidade de regular a temperatura.

SNLMP60CS

- Acionado por meio de um pedal de pressão.

SNLMP70CS

- Acionado com o joelho.

CARACTERÍSTICAS TÉCNICAS

SNLM35C · SNLM35CS · SNLMP60CS · SNLMP70CS

SNLM35C · SNLM35CS

Espessura do aço inoxidável	1,2 mm
Peso	5,0 kg
Escoadouro	Ø 50 mm

SNLMP60CS

Espessura do aço inoxidável	0,8 mm
Peso	10,0 kg

SNLMP70CS

Espessura do aço inoxidável	0,8 mm
Peso	4,3 kg

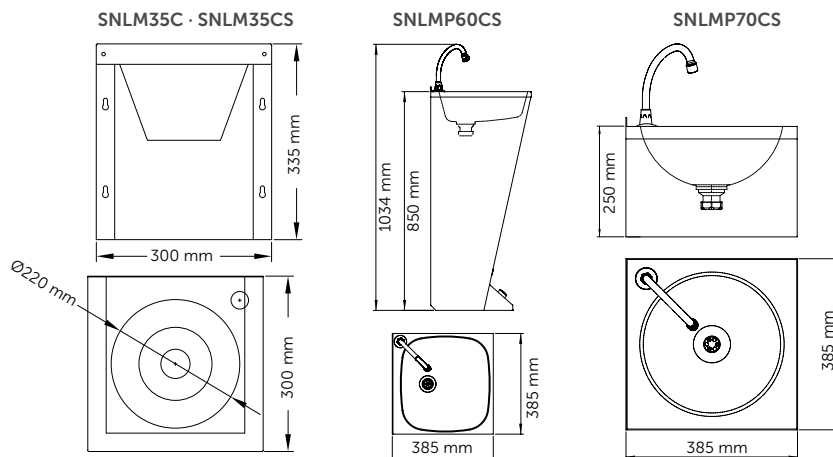



SN0800CS
Base de chuveiro

MATERIAL: **aço inox AISI 304**
ACABAMENTO: **acetinado**

COMPONENTES E MATERIAIS SN0800CS

Corpo em aço inoxidável AISI 304 numa só peça, com 1 mm de espessura.

Acabamentos à prova de vandalismo.

Modelo de encastrar.

Antiderrapante.

Sifão de saída horizontal orientável (opcional).

CARACTERÍSTICAS TÉCNICAS SN0800CS

SN0800CS

Espessura do aço inoxidável	1 mm
Peso	5,9 kg
Escoadouro	Ø 90 mm

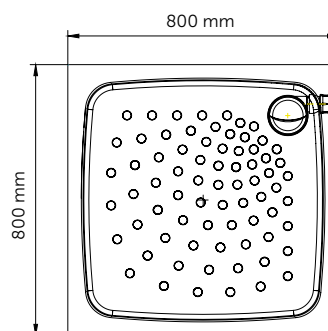
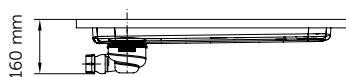

Artigos sanitários em aço inoxidável

URINÓIS

NOVO	NOVO	
		
<p>SNU126CS Urino de entrada de água vertical</p> <p>MATERIAL: aço inox AISI 304 ACABAMENTO: acetinado</p> <p>DISPONÍVEL COM ACABAMENTO BRILHANTE. CONSULTE-NOS!</p>	<p>SNU128CS Urino de entrada de água horizontal</p> <p>MATERIAL: aço inox AISI 304 ACABAMENTO: acetinado</p> <p>DISPONÍVEL COM ACABAMENTO BRILHANTE. CONSULTE-NOS!</p>	<p>SNU104C Urino</p> <p>MATERIAL: aço inox AISI 304 ACABAMENTO: brilhante</p> <p>SNU104CS Urino</p> <p>MATERIAL: aço inox AISI 304 ACABAMENTO: acetinado</p>

COMPONENTES E MATERIAIS

SNU126CS · SNU128CS · SNU104C · SNU104CS

Corpo em aço inoxidável AISI 304 de uma só peça.
Acabamentos à prova de vandalismo.

SNU126CS · SNU128CS

- Aço inoxidável bacteriostático.
- Saída de água horizontal (encastrada) e oculta.
- Funcionam com todos os tipos de fluxómetros do mercado (EN 13407).

SNU126CS

- Entrada de água vertical (visível) a partir do topo, com bocal de descarga em aço inoxidável.
- Fornecido com válvula e sifão de saída de água de 1½".

SNU128CS

- Entrada e saída de água horizontal (encastradas) e ocultas.
- Suporte com válvula e sifão de saída de água de 1½".

SNU104CS

- Porta de registo para fácil instalação.
- Entrada de água para ativação de descarga com autoclismo ou descarga de rede livre com temporizador ou torneira.
- Escadouro vertical Ø 50 mm.

CARACTERÍSTICAS TÉCNICAS

SNU126CS · SNU128CS · SNU104C · SNU104CS

SNU126CS

Espessura do aço inoxidável	1,2 mm
Peso	7,5 kg

SNU128CS

Espessura do aço inoxidável	1,2 mm
Peso	7,5 kg

SNU104C · SNU104CS

Espessura do aço inoxidável	1,5 mm
Peso	6,2 kg

SNU126CS

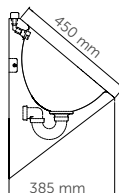
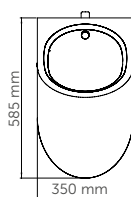

SNU128CS

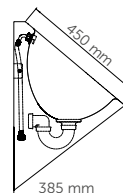
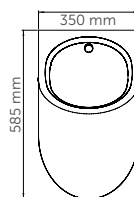

SNU104C · SNU104CS

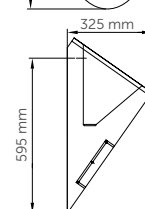
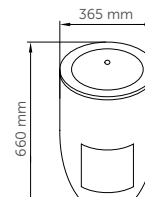

Artigos sanitários em aço inoxidável

SANITAS



tampo com tampa não incluído

SN0110CS
Sanita

MATERIAL: aço inox AISI 304
ACABAMENTO: acetinado

NOVO



tampo com tampa não incluído

SN0125CS
Sanita

MATERIAL: aço inox AISI 304
ACABAMENTO: acetinado

DISPONÍVEL COM ACABAMENTO BRILHANTE. CONSULTE-NOS!

NOVO



tampo com tampa não incluído

SN0128CS
Sanita suspensa

MATERIAL: aço inox AISI 304
ACABAMENTO: acetinado

DISPONÍVEL COM ACABAMENTO BRILHANTE. CONSULTE-NOS!

COMPONENTES E MATERIAIS SN0110CS · SN0125CS · SN0128CS

Corpo em aço inoxidável AISI 304 de uma só peça.
Acabamentos à prova de vandalismo.
Porta de registo para fácil instalação.

SN0110CS

- Escoamento horizontal. A adição de um cotovelo adaptador de PVC permite a saída vertical (adaptador de PVC não fornecido).
- Autoclismo com seleção de descarga (6/3 L).
- Entrada de água pela lateral superior do autoclismo, à direita ou à esquerda, dependendo da instalação do sistema de água.
- Tampa de sanita opcional com acabamento castanho TP0130, acabamento preto TP0135. Ver página 282.

SN0125CS · SN0128CS

- Aço inoxidável bacteriostático.
- Rebordo de descarga de água a toda a volta oculto.
- Poupança de água: pode funcionar com apenas 4L de água.
- Tampa de sanita opcional com acabamento castanho TP0140, acabamento preto TP0145. Ver página 282.

SN0125CS

- Escoamento horizontal ou vertical: Ø 100 mm.
- Fornecido com uma manga de adaptação em PVC.

SN0128CS

- Escoamento horizontal: Ø 100 mm.

CARACTERÍSTICAS TÉCNICAS SN0110CS · SN0125CS · SN0128CS

Espessura do aço inoxidável 1,5 mm
Escoadouro Ø 100 mm

SN0110CS · SN0110CS

Entrada de água Ø 16,7 mm
Peso 22 kg

SN0125CS

Entrada de água Ø 55 mm
Peso 12 kg

SN0128CS

Entrada de água Ø 55 mm
Peso 12 kg

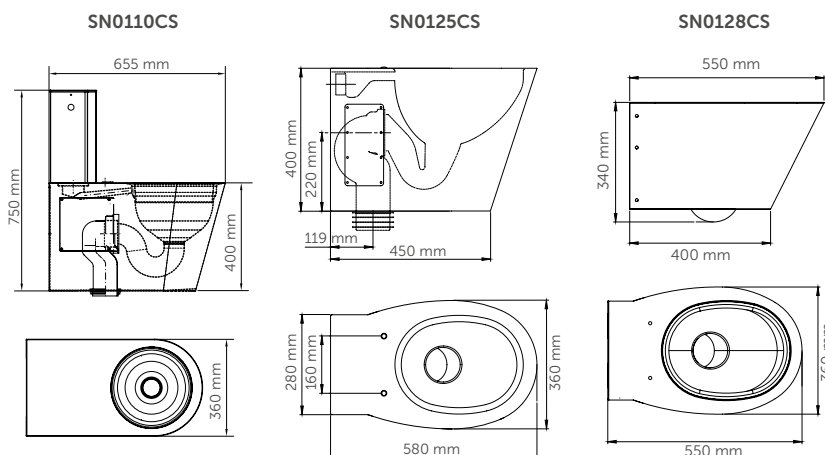

Artigos sanitários em aço inoxidável

SANITA TURCA TAMPAS
PARA SANITA

NOVO



SNPT21CS
Sanita turca

MATERIAL: aço inox AISI 304
ACABAMENTO: acetinado

DISPONÍVEL COM ACABAMENTO
BRILHANTE. CONSULTE-NOS!



TP0130

MATERIAL: madeira lacada
ACABAMENTO: cor mogno

TP0135

MATERIAL: madeira lacada
ACABAMENTO: cor preta

Tampas para sanitas
SN0110CS

NOVO



TP0140

MATERIAL: madeira lacada
ACABAMENTO: cor mogno

TP0145

MATERIAL: madeira lacada
ACABAMENTO: cor preta

Tampas para sanitas
SN0125CS y SN0128CS

COMPONENTES E MATERIAIS

SNPT21CS · TP0130 · TP0135 · TP0140 · TP0145

SNPT21CS

- Corpo de uma só peça.
- Aço inoxidável AISI 304 bacteriostático.
- A forma foi concebida para utilização por ambos os sexos (feminino e masculino).
- Apoio para os pés antiderrapante.
- Sistema de descarga com um aspersor em aço inox AISI 304.

TP0130 · TP0135

- Tampas de sanita SN0110CS.

TP0140 · TP0145

- Tampas de sanita SN0125CS e SN0128CS.

CARACTERÍSTICAS TÉCNICAS

SNPT21CS · TP0130 · TP0135

SNPT21CS

Espessura do aço inoxidável	1,2 mm
Escodouro vertical	Ø100 mm
Peso	6 kg

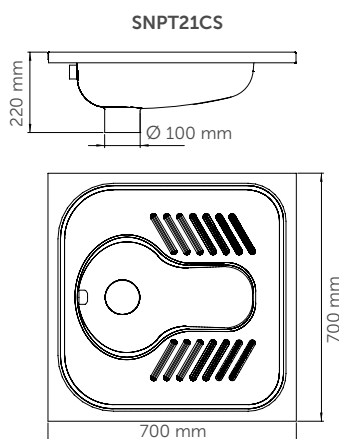

TP0130 · TP0135

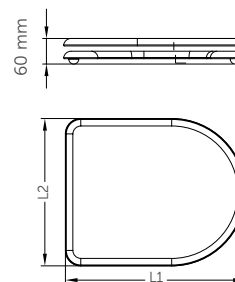



L1/L2:

TP0130: 415 x 360 mm
TP0135: 430 x 350 mm

Artigos sanitários em aço inoxidável

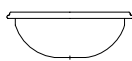
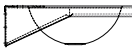
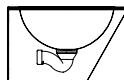
TABELA

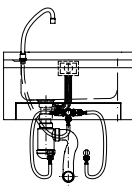
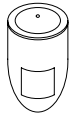
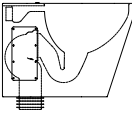
	MODELO	MATERIAL		CARACTERÍSTICAS			INSTALAÇÃO				ADEQUADO PARA			
		Aço inox brilhante	Aço inox acetinado	Orifício anti-transbordo	Botão de pressão	À prova de vandalismo	Encastrável	Parede	Suspensa	Chão	Ginásios Escolas Escritórios	Hospitais Residências	Aeroportos Centros comerciais	Hotéis
	SN0027C	●					●				●	●	●	●
	SN0031C	●					●				●	●	●	●
	SN0036C	●					●				●	●	●	●
	SN0027CS		●				●				●	●	●	●
	SN0031CS		●				●				●	●	●	●
	SN0036CS		●				●				●	●	●	●
	SNR027C	●		●			●				●	●	●	●
	SNR031C	●		●			●				●	●	●	●
	SNR036C	●		●			●				●	●	●	●
	SNR027CS		●	●			●				●	●	●	●
	SNR031CS		●	●			●				●	●	●	●
	SNR036CS		●	●			●				●	●	●	●
	SN0200CS		●			●		●			●		●	●
	SNLM62CS		●			●		●			●	●	●	●
	SNLM64CS		●			●		●			●	●	●	●
	SNLM58CS		●			●		●			●	●	●	●
	SNLM56CS		●			●		●			●	●	●	●
	SNLM35C	●				●			●		●		●	
	SNLM35CS		●			●			●		●		●	
	SNLMP60CS		●		●	●				●		●		
	SNLMP70CS		●		●	●				●		●		
	SN0800CS		●			●	●				●	●		●
	SNU104C	●				●					●		●	
	SNU104CS		●			●					●		●	
	SNU126CS		●			●					●		●	
	SNU128CS		●			●					●		●	
	SNU125CS		●			●				●			●	●
	SNU110CS		●		●	●				●			●	●
	SN0128CS		●			●				●			●	●
	SNPT021CS		●			●	●					●		●

15

O melhor da
natureza

**BEBEDOUROS E
DISPENSADORES DE ÁGUA**



Escolha entre uma grande variedade de bebedouros de interior e exterior em diversos estilos e acabamentos.



BEBEDOUROS E DISPENSADORES DE ÁGUA

- » A Mediclinics oferece uma vasta gama de soluções em aço inoxidável AISI 304 ou em aço plastificado, com diferentes capacidades de refrigeração, de garrafão ou com ligação direta ao ponto de abastecimento de água. Bebedouros e dispensadores de água, com um design elegante e resistente, concebidos tanto para interiores como exteriores.
- » Ideal para instalação em escolas, edifícios de escritórios, aeroportos, hospitais, centros comerciais, etc. Sejam quais forem as suas necessidades, a Mediclinics oferece-lhe a solução mais adequada

Bebedouros e dispensadores de água

BEBEDOUROS DE ÁGUA FRIA



FA0050C
CAPACIDADE REFRIGERADORA: 55 l/h
MATERIAL: aço inox AISI 304
ACABAMENTO: brilhante

FA0025C
CAPACIDADE REFRIGERADORA: 30 l/h
MATERIAL: aço inox AISI 304
ACABAMENTO: brilhante



FAP050C
CAPACIDADE REFRIGERADORA: 55 l/h
MATERIAL: aço inox AISI 304
ACABAMENTO: brilhante

FAP025C
CAPACIDADE REFRIGERADORA: 30 l/h
MATERIAL: aço inox AISI 304
ACABAMENTO: brilhante



FA0015C
CAPACIDADE REFRIGERADORA: 20 l/h
MATERIAL: aço inox AISI 304
ACABAMENTO: brilhante

FA0015G
CAPACIDADE REFRIGERADORA: 20 l/h
MATERIAL: aço
ACABAMENTO: plastificado cinzento

NOVO



FAP035C
CAPACIDADE REFRIGERADORA: 30 l/h
MATERIAL: aço inox AISI 304
ACABAMENTO: brilhante

COMPONENTES E MATERIAIS

**FA0050C · FA0025C · FAP050C
FAP025C · FA0015C · FA0015G · FAP035C**

Botão de pressão/dispensador em latão cromado.

Bandeja em aço inox, recolhe o excesso de água e conduz a mesma para o sistema de escoamento.

Termóstato de regulação da temperatura da água.

Refrigeração através de banco de gelo por um sistema de serpentina dupla dentro de um depósito de água gelada de refrigeração.

FA0050C · FA0025C · FAP050C · FAP025C

- Torneira de acionamento manual para copos, em latão cromado.

FAP050C · FAP025C · FAP035C

- Acionamento por pedal de pressão.

FAP035C

- Acionamento da torneira para encher garrafas apenas mediante pedal.

CARACTERÍSTICAS TÉCNICAS

**FA0050C · FA0025C · FAP050C
FAP025C · FA0015C · FA0015G · FAP035C**

FA0050C · FA0025C · FAP050C · FAP025C · FA0015C · FA0015G
Pressão máxima 3 bar

FA0050C · FAP050C
Capacidade 55 l/h
Potência total 180 W
Peso 27 kg

FA0025C · FAP025P · FAP035C
Capacidade 30 l/h
Potência total 180 W
Peso 26 kg

FA0015C · FAP015G
Capacidade 20 l/h
Potência total 160 W
Peso 27 kg

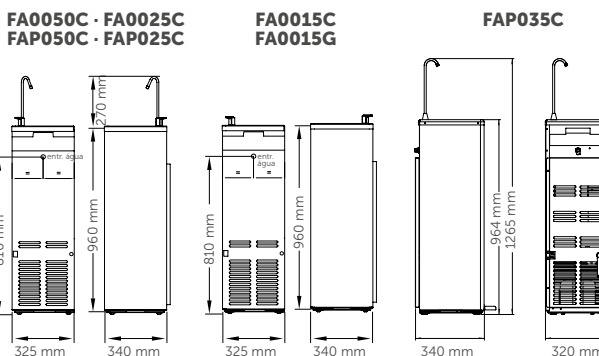

Bebedouros e dispensadores de água

BEBEDOUROS DE ÁGUA FRIA

**FA0027**

CAPACIDADE REFRIGERADORA: **22 l/h**
 MATERIAL: **polietileno de alta densidade**
 ACABAMENTO: **branco/cinzeno**

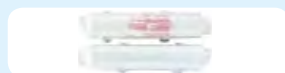
**RC75130**

Kit de substituição do filtro multimembrana + filtro de carvão para FA0027

**FA0028**

CAPACIDADE REFRIGERADORA: **22 l/h**
 MATERIAL: **polietileno de alta densidade**
 ACABAMENTO: **branco/cinzeno**

**RC75689**

Garraão de substituição (vazio)
 CAPACIDADE: **20 L**

**FA0025UP**

CAPACIDADE REFRIGERADORA: **30 l/h**
 MATERIAL: **aço plastificado**
 ACABAMENTO: **cinzeno**

COMPONENTES E MATERIAIS**FA0027 · FA0028 · FA0025UP****FA0027 · FA0028 · FA0025UP**

- Termóstato de regulação da temperatura da água.
- Tomada elétrica.

FA0027

- Pode ser transformado em bebedouro com garraão (opcional).
- Filtro de carvão ativo (opcional).
- Filtro anti-sedimentos (opcional).

FA0028

- Pode ser transformado num bebedouro de água da rede (opcional).
- Garraão de plástico recarregável de 20 L, incluído (vazio).

FA0025UP

- Refrigeração através de banco de gelo por um sistema de serpentina dupla dentro de um depósito de água gelada de refrigeração.
- Botão de pressão/dispensador em latão cromado.
- Bandeja em aço inox, recolhe o excesso de água e conduz a mesma para o sistema de escoamento.

FA0027 · FA0028

- Depósito interno de aço inox polido, que reduz a formação de calcário no depósito, melhora o arrefecimento da água e maximiza o nível de higiene.
- Torneiras, 2 unid., que dispensam água fria e água à temperatura ambiente.
- Dispensador de copos, com capacidade para 120 unid.
- Depósito extraível que recolhe o excesso de água.

CARACTERÍSTICAS TÉCNICAS**FA0027 · FA0028 · FA0025UP****FA0027 · FA0028**

Capacidade	22 l/h
Potência total	110 W
Peso	18 kg

FA0025 UP

Capacidade	30 l/h
Potência total	180 W
Peso	26 kg

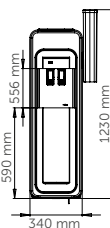
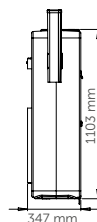
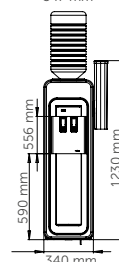
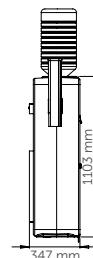
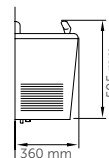
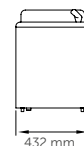
FA0027**FA0028****FA0025UP**

Bebedouros e dispensadores de água

DISPENSADORES

NOVO



FAM130CS

Parede

MATERIAL: aço inox AISI 304

ACABAMENTO: acetinado



FAM120CS

Parede

MATERIAL: aço inox AISI 304

ACABAMENTO: acetinado

COMPONENTES E MATERIAIS

FAM130CS · FAM120CS

- Botão de pressão do dispensador em latão cromado
- Ligação à água da rede e ao esgoto.
- Fixação traseira à parede
- Acabamento brilhante, a pedido.
- Cantos redondos e sem arestas vivas para evitar qualquer lesão ao utilizador.

FAM130CS

- Depósito com contorno, especialmente concebido para minimizar os salpicos.

FAM120CS

- Torneira para copos em latão cromado.

CARACTERÍSTICAS TÉCNICAS

FAM130CS · FAM120CS

Entrada de água	3 / 8"
-----------------	--------

FAM130CS

Saída de água	ø 1 1/4"
---------------	----------

Peso	2,4 kg
------	--------

FAM120CS

Saída de água	ø 40 mm
---------------	---------

Peso	2,9 kg
------	--------

FAM130CS

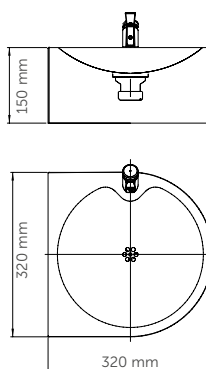

FAM120CS

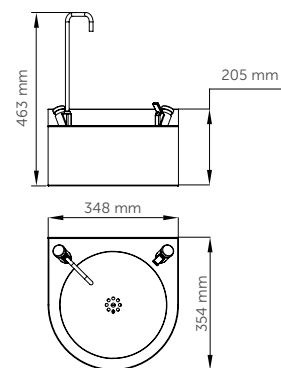

Bebedouros e dispensadores de água

DISPENSADORES



COMPONENTES E MATERIAIS

FA0100CS · FA0120CS · FA0220CS

- Muito fáceis de ligar à rede de abastecimento de água potável, proporcionando um abastecimento constante de água à temperatura ambiente.
- Depósito com contorno, especialmente concebido para minimizar os salpicos.
- Equipados com um bocal de latão cromado, muito robusto e resistente à oxidação, com fecho instantâneo.
- Cantos redondos e sem arestas vivas para evitar qualquer lesão ao utilizador.

FA0100CS

- Corpo central composto por 2 recipientes concêntricos, separados internamente por poliuretano injetado de alta densidade, o que torna o dispensador robusto e impede o aquecimento da água.
- Aro de fixação ao chão para instalação.

FA0120CS · FA0220CS

- Depósito diretamente embutido no dispensador.
- São fornecidos com uma mangueira flexível para ligação à entrada de água da rede.
- Elementos de fixação fornecidos.

CARACTERÍSTICAS TÉCNICAS

FA0100CS · FA0120CS · FA0220CS

Entrada de água	3 / 8"
Saída de água	Ø 40 mm

FA0100CS

Peso	15,5 kg
------	---------

FA0120CS

Peso	9 kg
------	------

FA0220CS

Peso	9,6 kg
------	--------

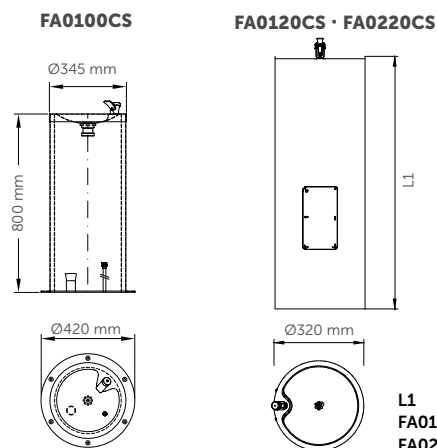

Bebedouros e dispensadores de água

TABELA

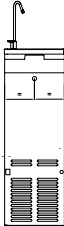
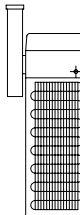
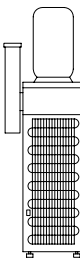
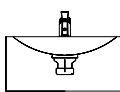
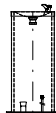
	MODELO	BEBEDOUROS	DISPENSADORES	MATERIAL / ACABAMENTO				CAPACIDADE DE REFRIGERAÇÃO DA ÁGUA					ADEQUADO PARA	
				Aço inox AISI 304 brilhante	Aço inox AISI 304 acetinado	Poliétileno de alta intensidade	Aço cinzento plastificado	20 l/h	22 l/h	25 l/h	30 l/h	55 l/h	Interior	Exterior
	FA0050C	•		•								•	•	
	FA0025C	•		•								•	•	
	FAP050C	•		•								•	•	
	FAP025C	•		•								•	•	
	FA0015C	•		•				•					•	
	FA0015G	•					•	•					•	
	FAP035C	•		•						•			•	
	FA0027	•				•			•				•	
	FA0028	•				•			•				•	
	FA0025UP	•					•				•		•	
	FAM130CS		•		•								•	•
	FAM120CS		•		•								•	•
	FA0100CS		•		•								•	•
	FA0120CS		•		•								•	•
	FA0220CS		•		•								•	•

16

Por perto quando
mais precisa

**LAVA-OLHOS E CHUVEIROS
DE EMERGÊNCIA**



Soluções eficazes para situações de emergência causadas por derrames, salpicos ou incêndios.

LAVA-OLHOS E CHUVEIROS DE EMERGÊNCIA

- » A Mediaclinics, juntamente com o fabricante líder escandinavo de equipamento de emergência, Krusman Emergency Showers, oferece uma vasta gama de lavatórios para olhos/cara, chuveiros e postos de emergência combinados, concebidos para indústrias, oficinas ou locais onde o pessoal está sujeito ao risco de danos oculares ou físicos devido ao fogo, a ácidos, reagentes, produtos petrolíferos, materiais radioativos ou qualquer outro elemento contaminante.
- » Graças à garantia de segurança, a Krusman Emergency Showers é o principal fabricante de chuveiros e lava-olhos de emergência, com extenso conhecimento sobre equipamentos e regulamentos, com a finalidade principal de salvar vidas.
- » Soluções que cumprem normas de qualidade importantes, certificadas e aprovadas.



Lava-olhos e chuveiros de emergência

LAVATÓRIO DE OLHOS /
LAVATÓRIO DE CARA

NOVO



3884
Lavatório de olhos

MATERIAL: ABS
ACABAMENTO: cor amarela

NOVO



KN1724P
Lavatório de olhos e de cara

MATERIAL: ABS
ACABAMENTO: cor amarela

COMPONENTES E MATERIAIS

3884 · KN1724P

Oferecem a melhor cobertura de lavagem de segurança em situação de emergência do mercado.

Pulverizadores: unidades em plástico ABS e com tubos de latão cromados. Cada pulverizador está equipado com uma cobertura de plástico ABS que impede a entrada de pó e partículas estranhas, e que se abre automaticamente quando o lava-olhos é ativado.

Bacia: feita em ABS amarelo, muito resistente aos impactos.

Alavanca de acionamento do lava-olhos: ergonômica e facilmente acessível, em latão cromado.

Quando a alavanca de acionamento em latão cromado é pressionada, permanece aberta até ser fechada manualmente pressionando a alavanca de acionamento no sentido oposto.

Fornecer um fluxo de água estável e seguro a pressões de entrada de água entre 2,4 e 6,5 bar.

A entrada de água foi concebida para receber um caudal mínimo de água de 14 L/min. (3884) e 28L/min. (KN1724P) a uma pressão de 2,4-6,5 bar, o que proporciona uma velocidade de lavagem dos olhos totalmente segura e eficaz.

Possui um sistema de escoamento automático para eliminar a água residual do sistema, evitando assim a estagnação da mesma no interior do lava-olhos.

Fabricado em conformidade com as normas ANSI Z358.1-2009, EN15154-1 e EN15154-2:2006, Equipamento.

3884

Lavatório de olhos para montar na parede.

KN1724P

Lavatório de olhos e de cara para montar na parede.

CARACTERÍSTICAS TÉCNICAS

3884 · KN1724P

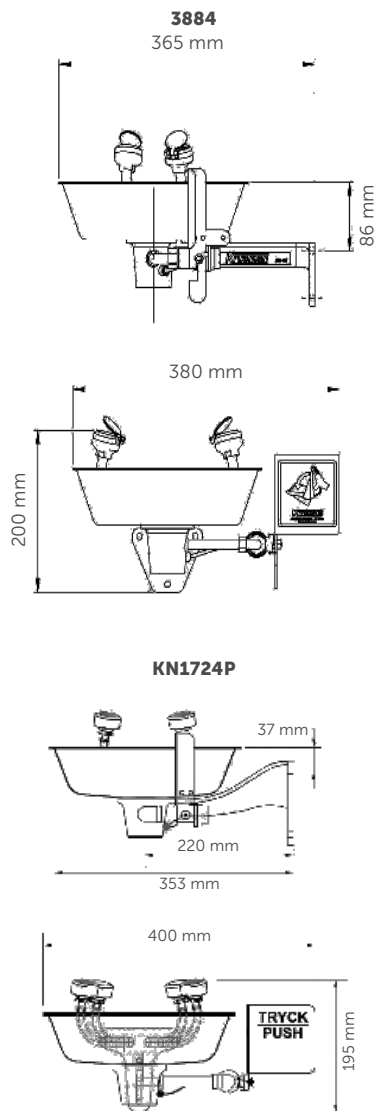

Lava-olhos e chuveiros de emergência

LAVATÓRIO DE OLHOS /
LAVATÓRIO DE CARA



COMPONENTES E MATERIAIS

3863 · 3864 · 3868

Oferecem a melhor cobertura de lavagem de segurança em situação de emergência do mercado.

Pulverizadores: unidades feitas de plástico ABS e montadas em tubos de latão cromados. Cada pulverizador está equipado com uma cobertura de plástico ABS que impede a entrada de pó e partículas estranhas, e que se abre automaticamente quando o lava-olhos é ativado.

Bacia: Feita em aço inoxidável pintado com tinta em pó amarela de alta qualidade, muito resistente aos impactos.

Alavanca de acionamento do lava-olhos: ergonómica e facilmente acessível, em latão cromado.

Válvula: de esfera a com abertura automática quando se pressiona a alavanca de acionamento feita em latão cromado.

Permanece aberta até ser fechada manualmente pressionando a alavanca de acionamento no sentido oposto.

A entrada de água foi concebida para receber um caudal mínimo de água de 14 L/min. (3863-3868) e 28L/min. (3864) a uma pressão de 2,4-6,5 bar, o que proporciona uma velocidade de lavagem dos olhos totalmente segura e eficaz.

Ativa-se pressionando manualmente uma placa de pressão ergonómica e de fácil acesso.

Possui um sistema de escoamento automático para eliminar a água residual do sistema, evitando assim a estagnação da mesma no interior do lava-olhos.

Fabricado segundo as normas ANSI Z358.1-2009, EN15154-1 e EN15154-2:2006.

3863

- Lavatório de olhos para montar na parede.

3864

- Lavatório de olhos e de cara para montar na parede.

3868

- Lavatório de olhos com tampa de proteção para montagem na parede.
- Possui uma tampa de aço inoxidável amarela que se abre quando se aciona a alavanca de acionamento do lava-olhos e protege o mesmo contra o pó.

CARACTERÍSTICAS TÉCNICAS

3863 · 3864 · 3868

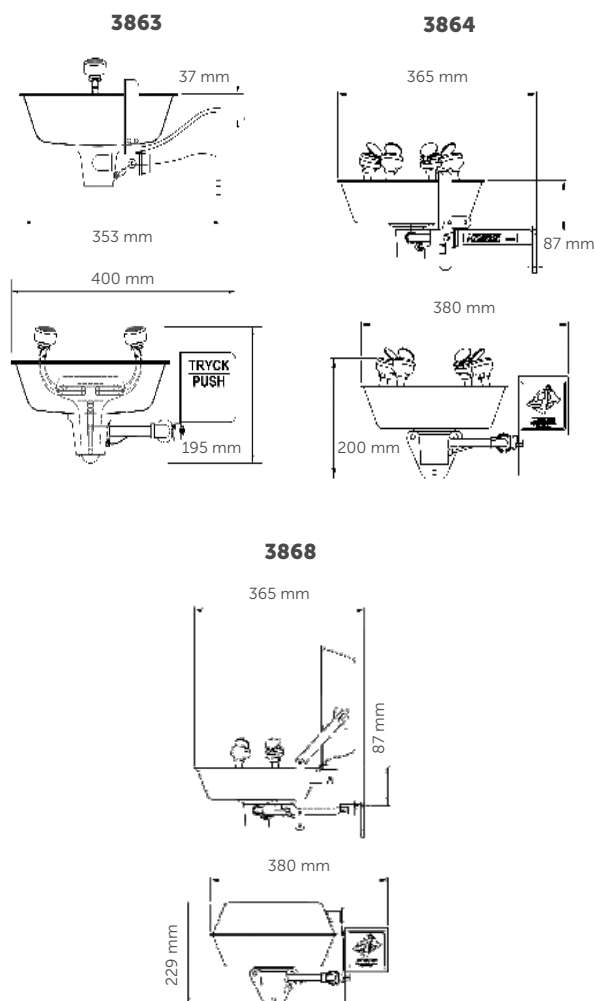

Lava-olhos e chuveiros de emergência

LAVATÓRIO DE OLHOS /
ESTAÇÕES COMBINADAS
(CHUVEIRO + LAVATÓRIO DE OLHOS /
LAVATÓRIO DE CARA)



3870
Lavatório de olhos

MATERIAL: aço inoxidável
ACABAMENTO: cor amarela

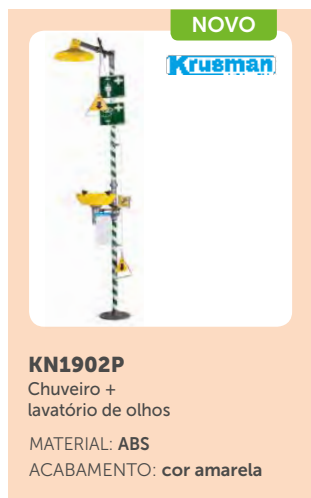

KN1902P
Chuveiro +
lavatório de olhos

MATERIAL: ABS
ACABAMENTO: cor amarela



KN1909P
Chuveiro + lavatório de olhos +
lavatório de cara

MATERIAL: ABS
ACABAMENTO: cor amarela



3873
Chuveiro + lavatório de olhos +
lavatório de cara

MATERIAL: aço inoxidável
ACABAMENTO: cor amarela

COMPONENTES E MATERIAIS 3870 · KN1902P · KN1909P · 3873

Oferecem a melhor cobertura de lavagem de segurança em situação de emergência do mercado.

Pulverizadores: unidades fabricadas em plástico ABS e montadas em tubos de latão cromados. Cada pulverizador está equipado com uma cobertura de plástico ABS que impede a entrada de pó e de partículas estranhas.

Alavanca de acionamento: ergonômica e facilmente acessível, em latão cromado.

Válvula: de esfera a com abertura automática quando se pressiona a alavanca de acionamento, segundo a referência, feita em latão cromado.

Possui um sistema de escoamento automático para eliminar a água residual do sistema, evitando assim a estagnação da mesma no interior do lava-olhos.

Fabricado segundo as normas ANSI Z358.1-2009, EN15154-1 e EN15154-2:2006.

3870

- Lavatório de olhos com pedestal.
- Bacia em aço inoxidável pintado de amarelo.

KN1902P

- Unidade de chuveiro combinada com lavatório de olhos de emergência acionado por alavanca manual ou manípulo.
- Bacia e cabeça de chuveiro em ABS amarelo.
- Chuveiro com um caudal mínimo de 120 L/min a 1,5-6,5 bar.

KN1909P

- Unidade de chuveiro combinada com lavatório de olhos e lavatório de cara de emergência acionado por alavanca manual ou manípulo.
- Bacia e cabeça de chuveiro em ABS amarelo.
- Chuveiro com um caudal mínimo de 120 L/min a 6,5 bar.

3873

- Unidade de chuveiro combinada com lavatório de olhos e lavatório de cara de emergência acionado por alavanca manual ou manípulo.
- Bacia e cabeça de chuveiro em ABS amarelo.
- Chuveiro com um caudal mínimo de 76 L/min a 2,4 bar.

CARACTERÍSTICAS TÉCNICAS 3870 · KN1902P · KN1909P · 3873

3870

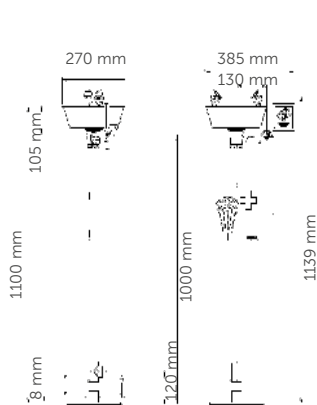

KN1902P

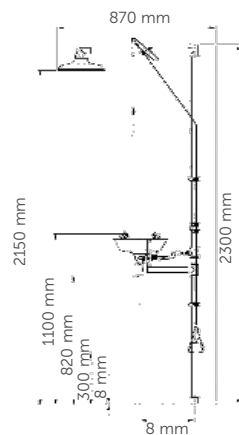

KN1909P

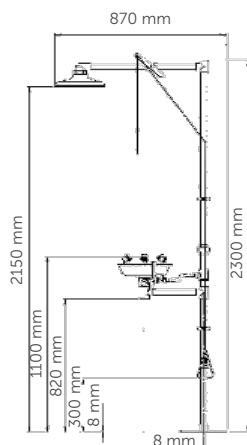

3873

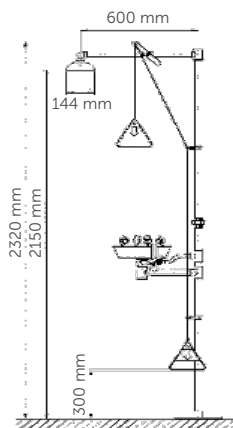

Lava-olhos e chuveiros de emergência

CHUVEIRO DE PAREDE /
LAVA-OLHOS PORTÁTIL



COMPONENTES E MATERIAIS

KN1643PFC20 · 3813-3887 · 3846 · KN1540

Fabricado segundo as normas ANSI Z358.1-2009, EN15154-1 e EN15154-2:2006.

KN1643PFC20

- Cabeça de chuveiro em plástico ABS amarelo. Fornece um caudal mínimo de 76 L/min entre 1,5 e 6,5 bar de pressão.
- Este chuveiro de segurança é operado manualmente por meio do puxador triangular rígido.
- A entrada de água foi concebida para receber um caudal mínimo de água de 76 L/minuto a uma pressão entre 1,5 e 6,5 bar.

3813-3887

- Cabeça de chuveiro em aço inoxidável, pintado com tinta em pó amarela de alta qualidade. Fornece um caudal mínimo de 170 L/min a 2,4 bar de pressão.
- Válvula de esfera e de abertura automática quando ativada através de uma barra que termina num puxador triangular. Permanece aberta até ser fechada manualmente empurrando a pega de acionamento no sentido oposto.
- Suporte de parede em aço galvanizado.
- A entrada de água foi concebida para receber um caudal mínimo de água de 170 L/minuto a uma pressão de 2,4 bar.

3846

- Cabeça de chuveiro em aço inoxidável, pintado com tinta em pó amarela de alta qualidade. Proporciona um caudal mínimo de 76 L/min a 2,4 bar de pressão.
- Válvula termostática: fornece um caudal de 76 L/min de água morna, misturando água quente e fria até alcançar uma temperatura predefinida. Contém dois sensores de temperatura para fornecer sempre água a uma temperatura precisa. A temperatura desejada é definida com o manipulador de temperatura que permite a sua fixação.

KN1540

- Proporciona uma lavagem de 15 minutos, utilizando 53 L de água
- Adequado para instalação ao ar livre a temperaturas abaixo do ponto de congelação da água.

CARACTERÍSTICAS TÉCNICAS

KN1643PFC20 · 3813-3887 · 3846 · KN1540

KN1540

Peso líquido	8 kg
Peso quando cheio	70 kg

KN1643PFC20

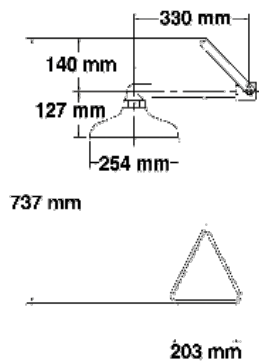

3813-3887

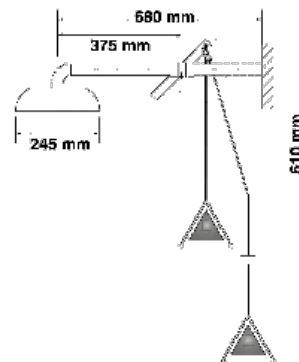

3846

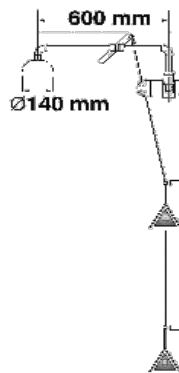

KN1540

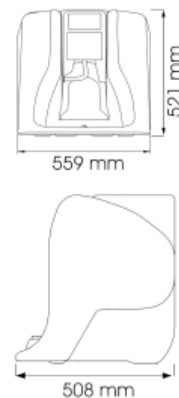

Lava-olhos e chuveiros de emergência

CONSELHOS / TABELA

Perigos comuns que requerem uma lavagem de 15 minutos

- Pó, sujeira, sal, areia, papel, aparas de madeira, poeira, partículas finas.
- Pregos, lascas de madeira, agramos.
- Lascas de metal, limalha, betão, partículas de cimento.
- Fumo, gases inflamáveis ou tóxicos.
- Inseticidas, pesticidas, herbicidas, fumigantes.
- Solventes, corantes, tinta, diluente de tinta, acetona.
- Patógenos transmitidos pelo sangue, sangue, resíduos e fluidos corporais.
- Produtos químicos para o tratamento de água cáustica.
- Gás, gásóleo, solventes de limpeza, anticongelantes.
- Produtos químicos de laboratório, oxigénio.
- Lixívia, cloro, amoníaco.
- Ácido de bateria, fluido de arranque, tintas, óleos, fluidos hidráulicos.
- Bactérias, germes, riscos biológicos.
- Destroços que caem, voam ou são transportados, rochas, materiais de construção e vidros.
- Perigos térmicos, queimaduras por radiação UV (faíscas de soldadura), arcos elétricos.
- Ácidos, bases, dissolventes, cal.
- Líquidos inflamáveis.



	MODELO	MATERIAL BACIA CABEÇA		ACIONAMENTO		USO		INSTALAÇÃO				LOCALIZAÇÃO	
		Aço inoxidável	Plástico ABS	Alavanca manual	Puxador	Lavatório de olhos	Chuveiro	Parede	Chão	Solto	Teto	Interior	Exterior
	3884 / KN1724P		●	●		●		●				●	●
	3863 / 3864 / 3868	●		●		●		●				●	●
	3870	●		●		●			●			●	●
	KN1902P		●	●	●	●	●		●			●	●
	KN1909P		●	●	●	●	●		●			●	●
	3873	●		●	●	●	●		●			●	●
	KN1643PFC20		●		●		●				●	●	●
	3813-3887 / 3846	●			●		●				●	●	●
	KN1540		●	●		●	●			●		●	●

17

O mundo
Mediclinics
nas suas mãos

ANEXOS



bim by **mediclinics** Em setembro de 2015, seguindo a nossa política de inovação, qualidade total e orientação para o cliente, publicámos mais de 150 objetos BIM na nuvem da BimObject®. Nessa altura, fomos pioneiros no sector porque até então nenhum fabricante ou distribuidor de secadores de mãos e acessórios de casa de banho para o sector público se tinha comprometido com o fabrico e publicação de objetos BIM.

Atualmente, continuamos a publicar objetos BIM no website do nosso parceiro BimObject® para que todos os nossos clientes possam obter informações precisas, verdadeiras e de qualidade para os ajudar nos seus projetos de design e construção de casas de banho. Todos estes objetos BIM estão disponíveis para download nas versões mais recentes do Revit®, ArchiCAD® e SketchUP®, e os últimos objetos BIM estão também disponíveis nos formatos 3ds, AutoCAD®, Filmbox 3D, Ifc, OBJ, OBJ, OBJ e STL.

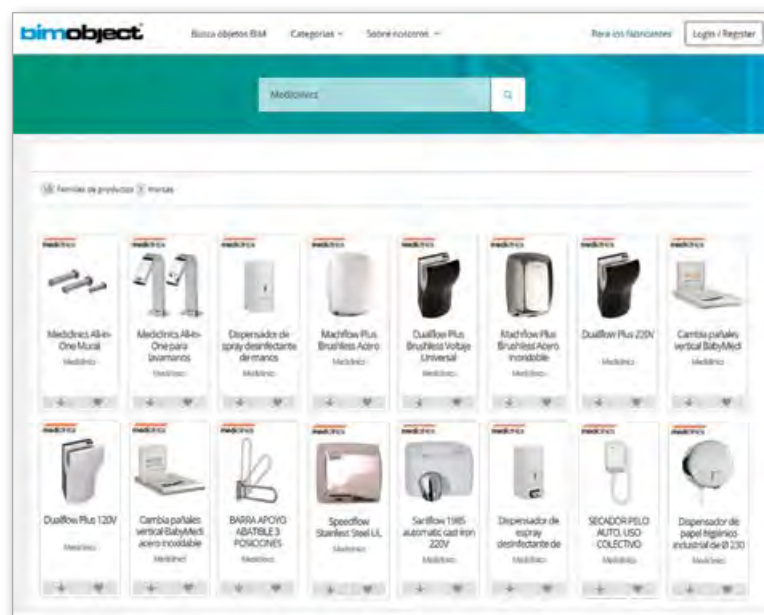

BIM é o acrónimo de "Building Information Modeling", que poderia ser traduzido como "Modelagem de Informações para a Construção" ou "Modelagem de Informações para a Edificação". BIM é o processo de geração e gestão de todos os dados de um edifício ou uma infraestrutura, de forma colaborativa (o projeto

é realizado por uma equipa de trabalho multidisciplinar), durante todo o seu ciclo de vida (conceção, design, construção, exploração, remodelação e demolição), utilizando software dinâmico de modelagem 3D de edifícios/infraestruturas (Revit®, ArchiCad®, Allplan®, etc.), em tempo real.

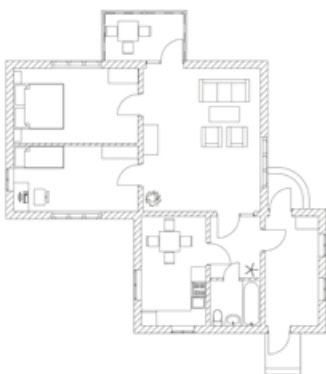

PROJETO 2D



PROJETO 3D



PROJETO BIM

Desta forma, o tempo e os recursos são otimizados nas fases de design e construção do edifício/infraestrutura. O resultado final deste processo é o modelo de informações do edifício/infraestrutura, constituído pela sua geometria, as suas relações espaciais, as suas informações geográficas, bem como as quantidades e propriedades de todos os elementos que o compõem (portas, janelas, equipamentos, etc.), também chamados objetos BIM.

Atualmente, no mundo da construção há uma tendência marcada para desenvolver projetos com software BIM, em detrimento do software CAD tradicional. É por essa razão que os objetos BIM são e serão cada vez mais necessários, pois contêm muito mais informação do que os ficheiros CAD.

No caso de um secador de mãos, o ficheiro BIM pode conter:

- Informações sobre a geometria e as dimensões do produto (desenhos 2D/3D)
- Características técnicas (tensão, frequência, potência, velocidade do ar, etc.)
- Ligações MEP (mecânicas, elétricas e de canalização)
- Manuais de instalação
- Vídeos de manutenção
- Esboços de produtos
- Informação empresarial
- Certificações de produtos
- etc.

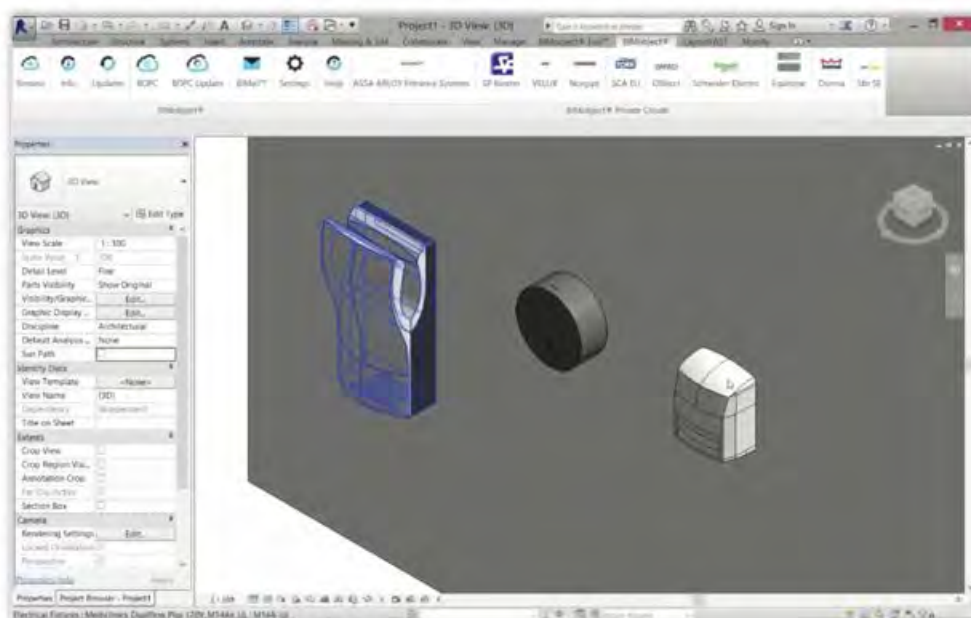

O BIM é importante para as indústrias da construção e manutenção pelas seguintes razões:

- Melhora a produtividade e reduz os custos
- Reduz o número de novos processamentos
- Fornece documentos relacionados
- Fornece uma visão completa do estado do projeto e melhora a coordenação do projeto

AEROPORTOS

- **United Airlines VIP Red Carpet Clubs**, Estados Unidos
- **Aeroporto Internacional JFK**, Nova Iorque, Estados Unidos
- **Aeroporto Internacional de Bandaranaike**, Colombo, Sri Lanka
- **Aeroporto Internacional de Chennai**, Índia
- **Aeroporto Internacional de Istambul**, Turquia
- **Aeroporto Internacional Charles de Gaulle**, Paris, França
- **Aeroporto Internacional de Monterrey**, México
- **Aeroporto de Barcelona - El Prat**, Espanha
- **Aeroporto Internacional Rainha Alia**, Amman, Jordânia
- **Aeroporto Internacional de Sydney**, Austrália

CASINOS

- **Casino de Lloret de Mar**, Girona, Espanha
- **Sydney Opera House and Casino**, Austrália
- **The Crown Casino, Melbourne**, Austrália

CINEMAS E TEATROS

- **Cines UGC**, Paris, França
- **Cines Villegas**, Buenos Aires, Argentina
- **Broadway Cinema at Hollywood Plaza**, Hong Kong
- **Cineplex**, Peru
- **Royal Opera House**, Mascate, Omã
- **Teatro Real**, Madrid, Espanha
- **Teatro La Casona**, Buenos Aires, Argentina
- **Cines Cinemark**, Estados Unidos
- **Cines Century**, Estados Unidos

HOSPITAIS

- **Curious Mind Child Development Center**, Washington Distrito de Colúmbia, Estados Unidos
- **Hospital South Lake**, Clermont, Florida, Estados Unidos
- **Hospital de la Santa Creu i Sant Pau**, Barcelona, Espanha
- **Hospital de Sta. Teresa**, Kowloon, Hong Kong
- **Hospital Queen Mary**, Hong Kong
- **Hospital Universitário Central das Astúrias**, Oviedo, Espanha
- **Sembawang Nursing Home**, Singapura
- **Hospital de San Marco**, Latina, Itália
- **Hospital Ghayati**, Abu Dhabi, Emirados Árabes Unidos

HOTÉIS

- **Hotel Grand Hyatt Chicago**, Chicago, Illinois
- **Hotel Grand Hyatt**, São Francisco, Califórnia
- **Hotel Crown Regency**, Manila, Filipinas
- **Hotel Best Western Sumadja**, Belgrado, Sérvia
- **Hotel Ritz Carlton**, Bahrein
- **Hotel Intercontinental**, Joanesburgo, África do Sul
- **Hotel Sheraton**, Montevideo, Uruguai
- **Hotel Epic Sana**, Lisboa, Portugal
- **Hotéis Melià**, Hotusa e AC, Europa

MUSEUS

- **Museu da Criança de Brooklyn**, Nova Iorque, Estados Unidos
- **Museu Alexander**, Telavive, Israel
- **Museu Marítimo Nacional**, Sydney, Austrália
- **Museu Guggenheim**, Bilbao, Espanha
- **Museu do Prado**, Madrid, Espanha
- **Museu Nacional**, Varsóvia, Polónia
- **Museu Diocesano e Regional**, Espanha

ESTÁDIOS

- **Estádio dos Dodger's**, Los Angeles, Estados Unidos
- **Estádio Ibn Battouta**, Tânger, Marrocos
- **Campo Nou**, Barcelona, Espanha
- **Estádio Santiago Bernabeu**, Madrid, Espanha
- **Estádio Olímpico de Londres**, Reino Unido
- **Estádio de Old Trafford**, Manchester, Reino Unido
- **Estádio Olímpico de Sydney**, Austrália
- **L'Alqueria del Basket**, Espanha

CIRCUITOS

- **Circuito Yas Marina**, Emirado de Abu Dhabi, Emirados Árabes Unidos
- **Circuito Meydan, Dubai**, Emirados Árabes Unidos

ESTAÇÕES FERROVIÁRIAS

- Estação Central "Buque-Bus", Buenos Aires, Argentina
- Estações MTR de Hong Kong, Hong Kong

PARQUES RECREATIVOS

- Parque Temático da Ilha de Sentosa, Singapura
- Port Aventura, Tarragona, Espanha
- Parque de Diversões do Estado de Delaware, Estados Unidos

RESTAURANTES

- Burger King, Europa
- McDonalds, Europa
- Dunkin' Donuts, Chicago, Estados Unidos
- Restaurantes Arby's, Nova Albany, Estados Unidos
- Restaurantes Subway, Estados Unidos
- Dominos Pizza, Nova Iorque, Estados Unidos
- Restaurantes Kokoriko, Colômbia
- Tramvai, Milão, Itália
- NBA Café, Espanha

ESCOLAS

- Escola de S. José, San José, Estados Unidos
- Dan D. Rogers Elementary School, Dallas, Estados Unidos
- York College of Pennsylvania, Estados Unidos
- Escola Primária Troy Shorewood, Estados Unidos
- Escola de Polimecânica, Laval, Quebec, Canadá
- Academia Ste. Therese, Rosemere, Quebec, Canadá
- Escola Internacional Harrow, Singapura
- Escola Secundária The Hills Sports, Sydney, Austrália
- Residência dos Atletas Joaquin Blume, Espanha

CENTROS COMERCIAIS

- Centro Comercial Polo Park, Winnipeg, Manitoba, Canadá
- Centro Comercial Bangsar, Kuala Lumpur, Malásia
- Centro Comercial Top Ride, Ryde, Austrália
- Centro Comercial Manly Wharf, Sydney, Austrália
- Centro Comercial Miraflores, Cidade da Guatemala, Guatemala
- Centro Comercial Azrieli, Telavive, Israel
- An Phu Plaza, Cidade de Ho Chi Minh, Vietname
- Centro Comercial La Roca Village, Espanha

GINÁSIOS E CENTROS DESPORTIVOS

- Canottieri Milano, Itália
- Centros de Fitness Metropolitanos, Espanha
- Health Works Fitness, Queensland, Austrália
- Centros de Fitness DIR, Barcelona, Espanha
- Reebok Sports Club, Madrid, Espanha
- Clube de Ténis Barcino, Espanha

LOJAS

- Lojas Wal Mart, Estados Unidos
- Umbria Gomme, Milão, Itália
- Lojas Ikea, Europa

UNIVERSIDADES

- Universidade Estatal da Pensilvânia, Estados Unidos
- Universidade da Califórnia – Berkeley, Estados Unidos
- Universidade Nacional de Singapura, Singapura
- Universidade de Hong Kong, Hong Kong
- Campus Universitário do Líbano, Beirute, Líbano
- Universidade Queen Mary em Londres, Reino Unido
- Universidade Autónoma Metropolitana, México DF, México
- ESADE, Barcelona, Espanha

OUTROS

- Penitenciária do Estado de Ohio, Youngstown, Estados Unidos
- Departamento de Transportes do Texas, Estados Unidos
- Bolsa de Valores de Nova Iorque, Estados Unidos
- Câmara Municipal de Brazos, Rosenberg, Estados Unidos
- Clube de Ténis Nassau, Skillman, Estados Unidos
- Esquadra de Polícia de Glendale Heights, Estados Unidos
- Tribunal Judicial de Broward, Estados Unidos

Anexos

EXEMPLOS E ALTURAS DE INSTALAÇÃO RECOMENDADAS

AEROPORTO

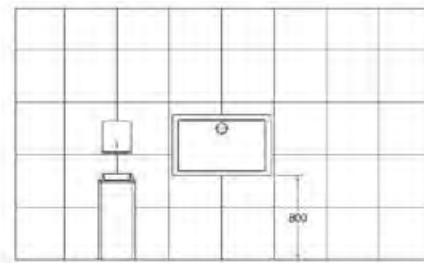
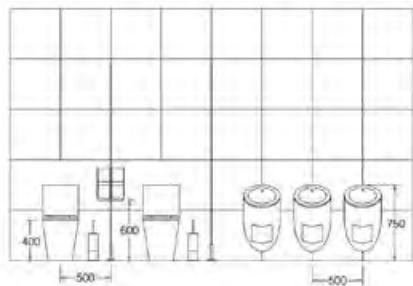
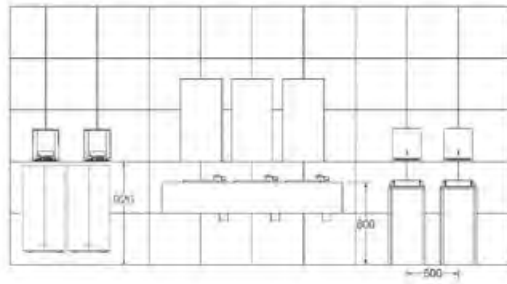

CAFETARIA

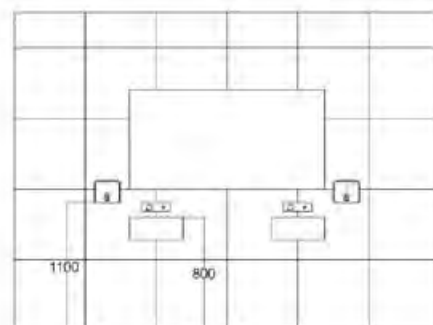
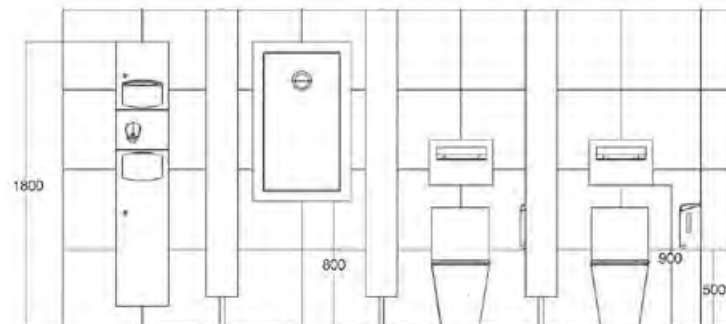

GINÁSIO

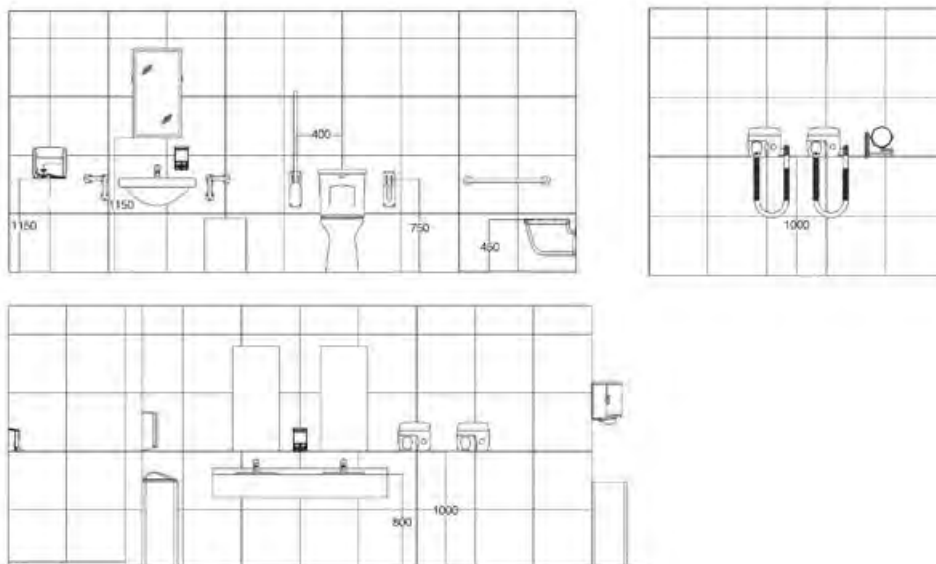

HOTEL

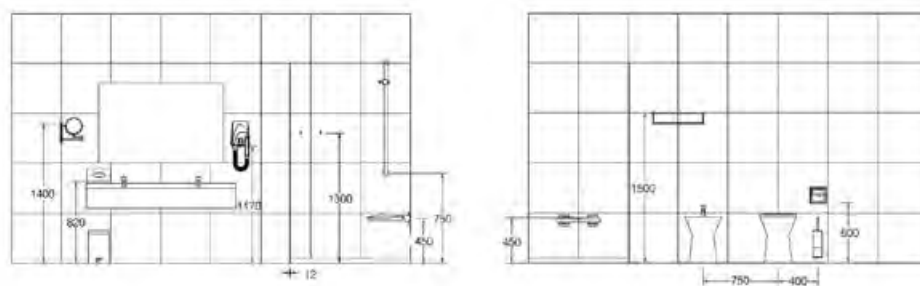

LAR DE IDOSOS

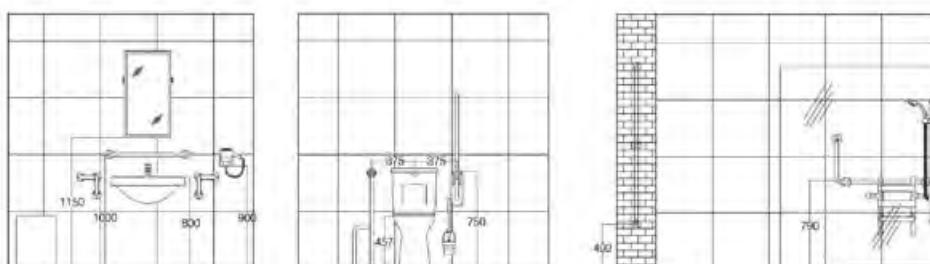

Anexos





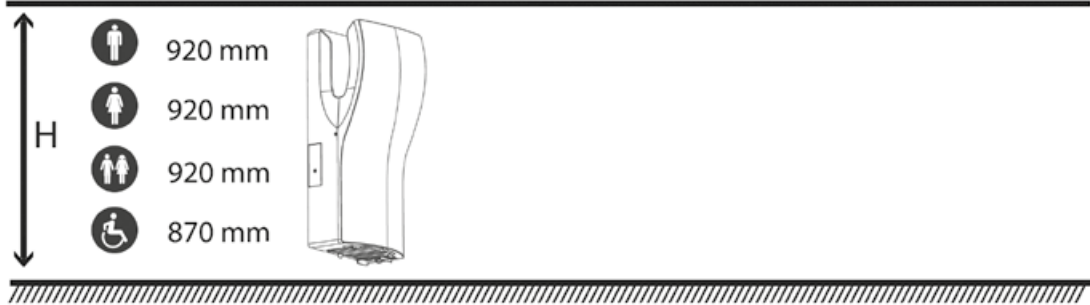
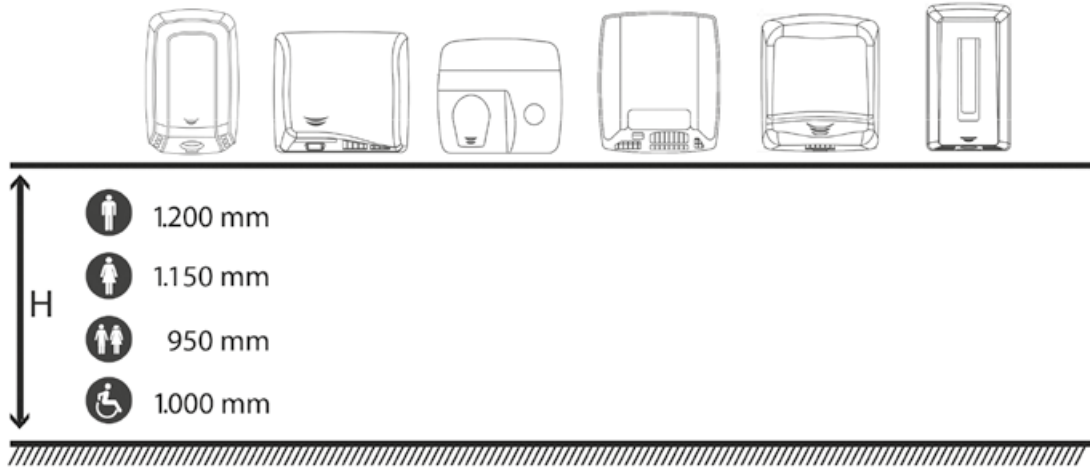

EXEMPLOS E ALTURAS DE INSTALAÇÃO RECOMENDADAS

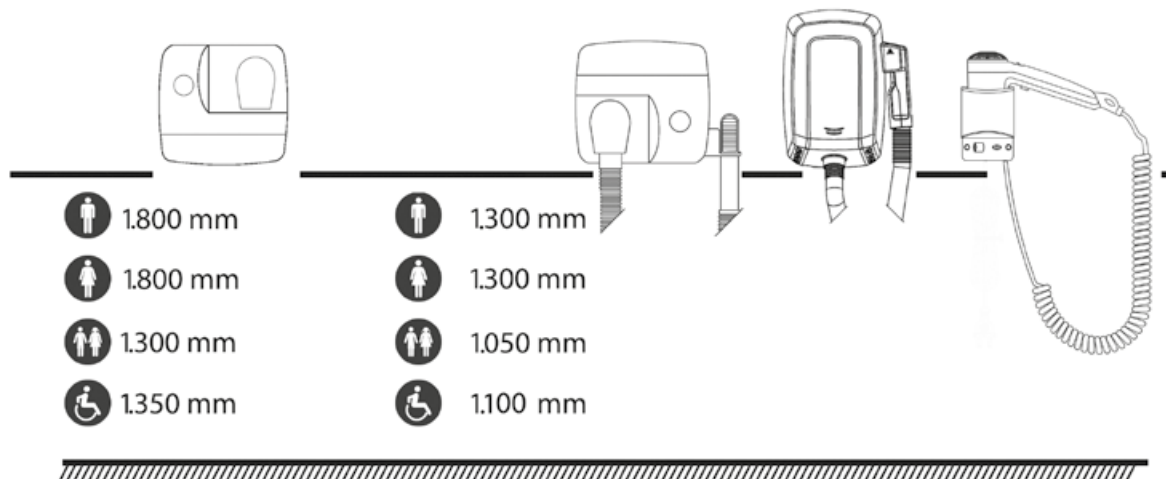
ALTURA PARA SECADORES DE MÃOS



ALTURA PARA SECADORES DE CABELO



		AO EPÓXI BRANCO	AO INOXIDÁVEL BRILHANTE	AO INOXIDÁVEL ACETINADO	LATÃO CROMADO BRILHANTE	PÁGINA
SECADORES DE MÃOS						
	M09A + KT009 M09ACS + KT009CS	●		●		40
	E05 + KT0005 E05C + KT0005C E05CS + KT0005CS	●	●	●		53
	M03 + KT0005 / M03AC + KT0005C / M03ACS + KT0005CS	●	●	●		57
DISPENSADORES DE SABÃO						
	DJ0252AC				●	94
	DJT118 DJ0121C DJ0120C				●	106
	DJE0010CS			●		106
DISPENSADORES DE PAPEL HIGIÊNICO						
	PRE700CS			●		122
	AIE0310C		●			184
	AIE0310CS			●		184
	AIE0320C		●			184
	AIE0320CS			●		184
DISPENSADORES DE TOALHAS DE PAPEL						
	DTE0020CS / DT0040CS			●		134
CESTOS DE PAPÉIS						
	PPE0010CS / PPE0035CS			●		151
	DTES0040CS / DTES0060CS			●		163
	DTE0050CS			●		164
	DTE0010CS			●		164
	DTE0030CS			●		164

INSTRUÇÕES GERAIS

- Antes de aplicar qualquer tratamento, remover completamente a proteção plástica do aço inoxidável.
- Não usar panos ásperos, panos de papel ou esfregões de limpeza.
- Secar a superfície tratada com um pano macio.
- Como regra geral, utilizar apenas um pano macio humedecido com água com sabão.
- A aplicação de certos tratamentos de limpeza pode alterar a tonalidade do acabamento de uma peça, pelo que pode ser necessário tratar a totalidade da peça.
- Nunca utilizar no processo de limpeza lixívia, produtos à base de soluções de hipoclorito, líquidos feitos com ácidos fortes, frequentemente utilizados para a limpeza de pavimentos e paredes, ácido clorídrico ou produtos contendo gasolina.
- Prestar especial atenção aos componentes dos produtos de limpeza, especialmente os especificamente destinados à limpeza de casas de banho.
- Em casos extraordinários, polir áreas muito específicas e com muito cuidado. De seguida, aplicar um pano macio humedecido com água com sabão e secar bem.
- As marcas impressas saem facilmente quando estes processos de limpeza são aplicados. Portanto, sempre que possível, impedir a aplicação em cima de logótipos ou outras marcas impressas.

ESPECIFICAÇÕES DE LIMPEZA

	COM QUÊ?	DE QUE FORMA?
LIMPEZA PERIÓDICA	Sabão líquido ou detergente doméstico neutro. Água.	Limpar com uma camurça macia ou uma esponja e água morna. Remover a humidade com um pano seco. Se o produto for sujeito a ambientes hostis, tais como sal (perto do mar), humidade intensa, cloro (piscinas), etc., recomenda-se um tratamento adicional, para além da limpeza regular, que envolve a aplicação de um produto doméstico contendo silício.
SUJIDADE MÉDIA (manchas, dedadas...)	Sabão líquido ou detergente doméstico neutro. Água. Polimento líquido ou creme para metais, específicos para o aço, tais como o fabricado pela 3M.	Proceder da mesma forma que para a limpeza periódica. Se utilizar produtos domésticos específicos, siga as instruções do fabricante. Assegurar que os produtos são líquidos ou em creme. Se utilizar aerossóis, aplicar o produto sobre o pano, não diretamente sobre a superfície a tratar.
SUJIDADE ELEVADA (descoloração devido aos agentes atmosféricos)	Se os procedimentos acima referidos não proporcionarem resultados satisfatórios, utilizar, com cuidado, produtos de limpeza doméstica, desengordurantes ou solventes. Nunca utilizar produtos especificamente concebidos para estanho ou cobre, uma vez que podem afetar a cor do aço. O produto 3M recomendado acima pode ser útil nestes casos.	Proceder da mesma forma que para a limpeza periódica. Se utilizar produtos domésticos específicos, siga as instruções do fabricante. Assegurar que os produtos são líquidos ou em creme. Antes de tratar toda a superfície afetada, fazer um teste numa pequena área.
DEPÓSITOS MINERAIS – CALCIFICAÇÃO	Diluir 5% de vinagre branco em água. Produtos de limpeza específicos para calcário, com uma base protetora de silicone, por exemplo "Super Shine Gold" (com ácido acético ou fosfórico).	Agir da mesma forma que para a limpeza regular. No caso de utilizar produtos específicos de droguaria, seguir as instruções do fabricante. Antes de tratar toda a área afetada, fazer um teste numa pequena área.
MANCHAS DE FERRUGEM	Qualquer uma das anteriores, excluindo as indicadas para as manchas de elevada resistência. Pode usar "Scotch Brite especial sem riscos para vitrocerâmica da 3M".	Polir suave e cuidadosamente usando 3M Scotch Brite na direção do grão ou dos veios. NOTA: Este método só se aplica a acabamentos acetinados (polido em bruto), e nunca a acabamentos brilhantes (alto brilho).

A Mediclinics oferece diferentes suportes com produto instalado, com a finalidade de promover a oferta no ponto de venda. Expositores em aço e vinil, para comunicar ao cliente as principais vantagens do produto em exposição.

EXPOSITOR – MK0348

Expositor em aço, equipado com as principais referências numa variedade de acabamentos.

Dimensões: 1980 x 750 x 420 mm.



EXPOSITOR – MK0351

Expositor em aço, equipado com secador Dualflow® plus. Inclui folhetos que comunicam as características da máquina.

Dimensões: 1200 x 495 x 360 mm.



Anexos

CERTIFICAÇÕES

GS/UL

- Garante que as características técnicas (tensão, potência, consumo, etc.) declaradas são cumpridas.
- Garante que o utilizador nunca poderá ter acesso a partes ativas do aparelho.
- Garante que o equipamento nunca irá sofrer aumentos anormais de temperatura.
- Garante que o utilizador nunca irá sofrer um choque elétrico ao tocar em peças metálicas acessíveis.
- Garante que os nossos secadores de mãos estão protegidos contra picos de tensão.
- Garante que as nossas máquinas têm uma resistência à humidade IP22, IP23 ou mesmo IPX4, dependendo do modelo.
- Garante que o risco de incêndio dos nossos equipamentos é mínimo.
- Garante que as caixas dos nossos secadores de mãos suportam pelo menos 0,5 J de energia de impacto.



EMC

- Garante que os nossos aparelhos não irão produzir quaisquer efeitos negativos ou danos colaterais noutros dispositivos elétricos ou eletrônicos nas proximidades por emissão de interferências contínuas ou descontinuas.
- Garante que as nossas unidades funcionam corretamente sem sofrerem interferências provenientes de outros dispositivos presentes à sua volta, tanto via rádio como através da rede elétrica.
- Garante que os nossos aparelhos funcionam corretamente sem gerar interferências, radiadas ou conduzidas, que afetem o funcionamento de outros dispositivos presentes à sua volta.

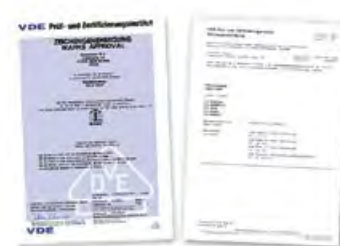

BLUE ANGEL

"Blue Angel" é um rótulo ambiental atribuído pelo Governo Federal Alemão para a proteção do consumidor e do meio ambiente.

É uma certificação que é avaliada por um júri independente e estabelece padrões muito rigorosos. Há mais de 35 anos que é utilizada como guia para a seleção de produtos amigos do ambiente.

O seu principal objetivo é proteger o clima, reduzir o consumo de energia e eliminar poluentes e resíduos, protegendo assim o ambiente.

O rótulo ambiental "Blue Angel" para os secadores de mãos é atribuído aos produtos com as seguintes características:

- Baixo consumo de energia
- Nível muito elevado de secagem
- Desenho seguro e reciclável
- Não utiliza materiais nocivos para o ambiente



BUILDING GREEN APPROVED

O conceito "Building Green Approved" surge da necessidade de desenvolver padrões de eficiência energética e de responsabilidade ambiental. Concentra-se principalmente em recursos como a energia, a água e os materiais. O principal objetivo da "Building Green Approved" é obter a máxima eficiência destes recursos.

- Obtém equipamentos eficientes do ponto de vista energético e amigos do ambiente.
- A fatura energética é reduzida e, ao mesmo tempo, o impacto negativo no ambiente é também reduzido.
- Assiste na criação e construção de edifícios e espaços mais saudáveis e produtivos para as pessoas.
- Realiza a eficiência energética em qualquer tipo de edifício.



ISO 9001

- Garante 100% de orientação para o cliente.
- Reforça a confiança entre os nossos clientes, de acordo com a capacidade da empresa de fornecer consistentemente os produtos e/ou serviços acordados.
- Permite a abertura de novos mercados, tanto nacionais como internacionais.
- Melhora a nossa posição competitiva, expressa no aumento das receitas e da quota de mercado.
- Aumento da produtividade, originado por melhorias contínuas nos nossos processos internos. Melhoria da nossa organização interna, conseguida através de uma comunicação mais fluida, com responsabilidades e objetivos estabelecidos.
- Orientação para a melhoria contínua, que nos permite identificar novas oportunidades para melhorar os objetivos já alcançados.
- Maior capacidade de resposta e flexibilidade face a oportunidades do mercado em mudança.
- Maior capacidade para criar valor, tanto para a empresa como para os seus fornecedores e parceiros estratégicos.
- Melhoria da motivação do pessoal da nossa organização, bem como uma predisposição da sua parte para o trabalho em equipa.



		CERTIFICADO / SELO DE QUALIDADE			
		GS	EMC	UL / CSA	BUILDING GREEN
SECADORES DE MÃOS	Dualflow® plus				
	Machflow®				
	Speedflow®				
	Saniflow®				
	Mediflow®				
	Optima®				
	JuniorPlus®				
	Smartflow®				
SECADOR DE CABELO	Smartflow®				
MUDANÇA DE FRALDAS	Babymedi® Testado de acordo com: ASTM F2285-04 (2010)				

Tabela descritiva dos produtos certificados Mediclinics e das entidades que os apoiam.



ADA. REGULAMENTOS DE ACESSIBILIDADE PARA EDIFÍCIOS E INSTALAÇÕES



UNE 41523. REGULAMENTOS DE ACESSIBILIDADE NA CONSTRUÇÃO DE EDIFÍCIOS. ESPAÇOS HIGIÉNICOS SANITÁRIOS

ANSI S117.1. ACESSIBILIDADE E FACILIDADE DE UTILIZAÇÃO EM EDIFÍCIOS E INSTALAÇÕES

Se instalado corretamente:

- Elimina as barreiras arquitetônicas e facilita o acesso a qualquer espaço para pessoas com mobilidade reduzida.
- Permite às pessoas com mobilidade reduzida efetuar todas as manobras de aproximação e utilização de aparelhos em qualquer espaço.
- Concebe produtos adaptados às necessidades específicas das pessoas com mobilidade reduzida.
- Obtém formas e texturas que se adaptam perfeitamente às necessidades das pessoas com mobilidade reduzida.
- Proporciona às pessoas com mobilidade reduzida elementos que lhes permitem deslocar-se em segurança dentro de qualquer espaço.

Anexos



Para os produtos da linha Mediclinics Medicolor, é possível selecionar qualquer uma das cores RAL abaixo, adicionando um hífen e o número RAL ao número de referência. Por exemplo, se selecionarmos um dispensador de sabão, a referência será: **DJ0051-3004**.

Os produtos selecionados na tabela RAL abaixo, terão uma sobretaxa de 250 euros, a distribuir por todas as unidades com a mesma cor da encomenda. Ou seja, por exemplo, se a encomenda for de 5 unidades, acrescentaremos 50 euros a cada uma delas, mas se a encomenda for de 50 unidades, acrescentaremos 5 euros a cada uma delas. As cores RAL mostradas abaixo, que incluem um acabamento brilhante na sua composição, não in-

MEDICOLOR: CÓDIGO DE CORES RAL

correrão em qualquer sobretaxa se este acabamento for solicitado. Por exemplo, RAL 5007. Se, apesar disso, for requerido um acabamento brilhante para uma cor RAL abaixo que não o inclui, ou se for solicitada uma cor RAL que não apareça nesta lista, haverá uma sobretaxa de 500 euros a dividir por todas as unidades com a mesma cor na encomenda.

IMPORTANTE: As cores devem ser consideradas como uma aproximação, uma vez que estão sujeitas ao processo de impressão, pelo que recomendamos a verificação das cores numa tabela RAL original. Não serão aceites devoluções de produtos de cor personalizada.

RAL 1000	RAL 1023	RAL 3002	RAL 4002	RAL 5011	RAL 6006	RAL 6026	RAL 7013	RAL 7042	RAL 8019
RAL 1001	RAL 1024	RAL 3003	RAL 4003	RAL 5012	RAL 6007	RAL 6027	RAL 7015	RAL 7043	RAL 8022
RAL 1002	RAL 1027	RAL 3004	RAL 4004	RAL 5013	RAL 6008	RAL 6028	RAL 7016	RAL 7044	RAL 8023
RAL 1003	RAL 1028	RAL 3005	RAL 4005	RAL 5014	RAL 6009	RAL 6029	RAL 7021	RAL 7045	RAL 8024
RAL 1004	RAL 1032	RAL 3007	RAL 4006	RAL 5015	RAL 6010	RAL 6032	RAL 7022	RAL 7046	RAL 8025
RAL 1005	RAL 1033	RAL 3009	RAL 4007	RAL 5017	RAL 6011	RAL 6033	RAL 7023	RAL 7047	RAL 8028
RAL 1006	RAL 1034	RAL 3011	RAL 4008	RAL 5018	RAL 6012	RAL 6034	RAL 7024	RAL 8000	RAL 9001
RAL 1007	RAL 1037	RAL 3012	RAL 4009	RAL 5019	RAL 6013	RAL 7000	RAL 7026	RAL 8001	RAL 9002
RAL 1011	RAL 2000	RAL 3013	RAL 4010	RAL 5020	RAL 6014	RAL 7001	RAL 7030	RAL 8002	RAL 9003
RAL 1012	RAL 2001	RAL 3014	RAL 5000	RAL 5021	RAL 6015	RAL 7002	RAL 7031	RAL 8003	RAL 9004
RAL 1013	RAL 2002	RAL 3015	RAL 5001	RAL 5022	RAL 6016	RAL 7003	RAL 7032	RAL 8004	RAL 9005
RAL 1014	RAL 2003	RAL 3016	RAL 5002	RAL 5023	RAL 6017	RAL 7004	RAL 7033	RAL 8007	RAL 9010
RAL 1015	RAL 2004	RAL 3017	RAL 5003	RAL 5024	RAL 6018	RAL 7005	RAL 7034	RAL 8008	RAL 9011
RAL 1016	RAL 2008	RAL 3018	RAL 5004	RAL 6000	RAL 6019	RAL 7006	RAL 7035	RAL 8011	RAL 9016
RAL 1017	RAL 2010	RAL 3020	RAL 5005	RAL 6001	RAL 6020	RAL 7008	RAL 7036	RAL 8012	RAL 9017
RAL 1018	RAL 2011	RAL 3022	RAL 5007	RAL 6002	RAL 6021	RAL 7009	RAL 7037	RAL 8014	RAL 9018
RAL 1019	RAL 2012	RAL 3027	RAL 5008	RAL 6003	RAL 6022	RAL 7010	RAL 7038	RAL 8015	
RAL 1020	RAL 3000	RAL 3031	RAL 5009	RAL 6004	RAL 6024	RAL 7011	RAL 7039	RAL 8016	
RAL 1021	RAL 3001	RAL 4001	RAL 5010	RAL 6005	RAL 6025	RAL 7012	RAL 7040	RAL 8017	



Ponte Giulio® oferece uma variedade de acabamentos para as suas barras das linhas Tubocolor e Urban People, assim como bancos de chuveiro selecionados.

Para realizar a encomenda, adicionar o código da cor selecionada aos primeiros 8 dígitos do número de referência. Por exemplo, uma barra direita em azul: G01JAS01B1

Cores disponíveis:

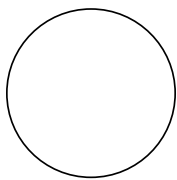

W1 BRANCO

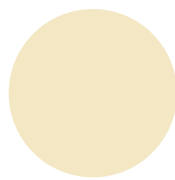

I1 MARFIM

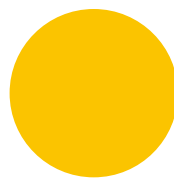

Y1 AMARELA

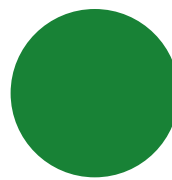

G1 VERDE

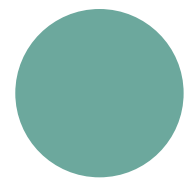

G2 VERDE CLARO

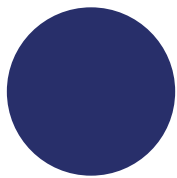

B1 AZUL

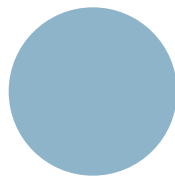

B2 AZUL CELESTE

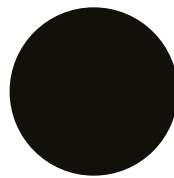

D1 PRETO

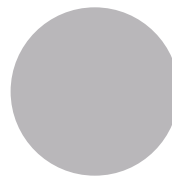

D2 CINZENTO

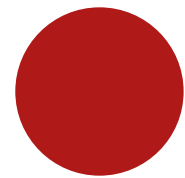

R1 VERMELHO

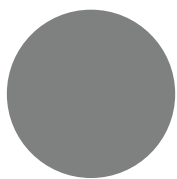

D4 CINZENTO ESCURO
(PANTONE 432)

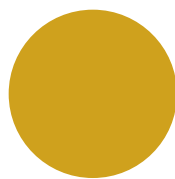

I2 BISCUIT

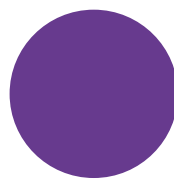

P4 ROXO
(PANTONE 262)



R7 VERMELHO RUBI
(RAL 3003)

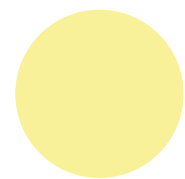

Y3 AMARELO CLARO
(PANTONE 100)

IMPORTANTE: A maioria das cores não tem uma referência RAL/Pantone direta. As cores devem ser consideradas como uma aproximação, uma vez que estão sujeitas ao processo de impressão, pelo que recomendamos a verificação das cores numa tabela RAL/LG Hi Macs original.

18

Soluções
de A a Z

LISTA DE PRODUTOS



Lista de produtos

CÓDIGO	DESCRIÇÃO	Pág.	CÓDIGO	DESCRIÇÃO	Pág.
3813-3887 NOVIDADE!	Chuveiro de emergência para montagem na parede. Krusman	298	AI0030C	Toalheiro duplo brilhante. Série Medinox	177
3846 NOVIDADE!	Chuveiro termostático de segurança com misturadora de água para montagem na parede. Krusman	298	AI0030CS	Toalheiro duplo acetinado. Série Medinox	177
3863 NOVIDADE!	Lava-olhos de emergência para montagem na parede em aço inoxidável. Krusman	296	AI0033C	Cabide brilhante. Série Medisteel	186
3864 NOVIDADE!	Lavatório de olhos e lavatório de cara de emergência para montagem na parede em aço inox. Krusman	296	AI0033CS	Cabide acetinado. Série Medisteel	186
3868 NOVIDADE!	Lavatório de olhos de emergência em aço inox para montagem na parede com tampa de proteção. Krusman	296	AI0034CS	Cabide acetinado. Série Medicolor	188
3870 NOVIDADE!	Lavatório de olhos de emergência para montagem no chão. Krusman	297	AI0036C	Cabide brilhante. Série Medisteel	186
3873 NOVIDADE!	Chuveiro, lavatório de olhos e lavatório de cara de emergência para montagem no chão. Krusman	297	AI0036CS	Cabide acetinado. Série Medisteel	186
3884 NOVIDADE!	Lava-olhos de emergência para montagem na parede em ABS. Krusman	295	AI0040C	Prateleira para toalhas brilhante. Série Medinox	177
4ABJCS01	Apoio de braço rebatível branco. Série Urban People. Ponte Giulio	231	AI0040CS	Prateleira para toalhas acetinada. Série Medinox	177
4FAUHS01 NOVIDADE!	Banco rebatível em ABS/nylon branco. Ponte Giulio	236	AI0050C	Saboneteira brilhante. Série Medinox	179
4FAUHS02	Banco rebatível em ABS branco com apoio no chão. Ponte Giulio	242	AI0050CS	Saboneteira acetinada. Série Medinox	179
9391005SMD	Eixo opcional para adaptação de papel higiênico industrial	118	AI0060C	Prateleira brilhante. Série Medinox	178
AC0083C	Dispensador de lenços de papel brilhante. Série Medicrom	192	AI0060CS	Prateleira acetinada. Série Medinox	178
AC0780C	Prateleira brilhante. Série Medicrom	192	AI0070C	Porta-rolos brilhante. Série Medinox	180
AC0950C	Pega-toalheiro brilhante. Série Medicrom	190	AI0070CS	Porta-rolos acetinado. Série Medinox	180
AC0956C	Pega brilhante. Série Medicrom	191	AI0080C	Porta-rolos com tampa brilhante. Série Medinox	180
AC0957C	Pega com saboneteira brilhante. Série Medicrom	191	AI0080CS	Porta-rolos com tampa acetinado. Série Medinox	180
AC0959C	Prateleira para toalhas brilhante. Série Medicrom	190	AI0090C	Toalheiro acetinado. Série Medinox	178
AC0961C	Toalheiro brilhante. Série Medicrom	190	AI0090CS	Toalheiro brilhante. Série Medinox	178
AC0962C	Saboneteira brilhante. Série Medicrom	192	AI0100C	Porta-rolos de reserva brilhante. Série Medinox	180
AC0963C	Saboneteira brilhante. Série Medicrom	192	AI0100CS	Porta-rolos de reserva acetinado. Série Medinox	180
AC0964C	Saboneteira triangular brilhante. Série Medicrom	192	AI0110C	Toalheiro brilhante. Série Medinox	178
AC0966C	Cabide brilhante. Série Medicrom	193	AI0110CS	Toalheiro acetinado. Série Medinox	178
AC0967C	Porta-rolos com tampa brilhante. Série Medicrom	193	AI0113C	Porta-rolos brilhante. Série Medisteel	185
AC0970C	Porta-rolos de reserva brilhante. Série Medicrom	193	AI0113CS	Porta-rolos acetinado. Série Medisteel	185
AC0973C	Pega-toalheiro brilhante. Série Medicrom	190	AI0115C	Toalheiro brilhante. Série Medisteel	182
AC0974C	Pega-toalheiro brilhante. Série Medicrom	190	AI0115CS	Toalheiro acetinado. Série Medisteel	182
AC0978C	Toalheiro brilhante. Série Medicrom	191	AI0118C	Saboneteira brilhante. Série Medisteel	183
AC0979C	Toalheiro brilhante. Série Medicrom	191	AI0118CS	Saboneteira acetinada. Série Medisteel	183
AI0010C	Cabide brilhante. Série Medinox	181	AI0129C	Porta-rolos com tampa brilhante. Série Medisteel	185
AI0010CS	Cabide acetinado. Série Medinox	181	AI0129CS	Porta-rolos com tampa acetinado. Série Medisteel	185
AI0020C	Toalheiro brilhante. Série Medinox	177	AI0130	Porta-rolos com tampa branco. Série Medicolor	188
AI0020CS	Toalheiro acetinado. Série Medinox	177	AI0130CS	Porta-rolos com tampa acetinado. Série Medicolor	188

Lista de produtos

CÓDIGO	DESCRIÇÃO	Pág.
AI0130-ral	Porta-rolos com tampa cor RAL. Série Medicolor	188
AI0140C	Saboneteira com grelha brilhante. Série Medinox	179
AI0140CS	Saboneteira com grelha acetinada. Série Medinox	179
AI0160C	Saboneteira com grelha brilhante. Série Medinox	179
AI0160CS	Saboneteira com grelha acetinada. Série Medinox	179
AI0170C	Espelho de aumento brilhante. Série Medisteeel	187
AI0184C	Toalheiro brilhante. Série Medisteeel	182
AI0184CS	Toalheiro acetinado. Série Medisteeel	182
AI0310B	Porta-rolos com tampa preto mate. Série Medisteeel	184
AI0310C	Porta-rolos com tampa brilhante. Série Medisteeel	184
AI0310CS	Porta-rolos com tampa acetinado. Série Medisteeel	184
AI0320B	Porta-rolos duplo com tampa preto mate. Série Medisteeel	184
AI0320C	Porta-rolos duplo com tampa brilhante. Série Medisteeel	184
AI0320CS	Porta-rolos duplo com tampa acetinado. Série Medisteeel	184
AI0710C	Prateleira para toalhas brilhante. Série Medisteeel	182
AI0710CS	Prateleira para toalhas acetinada. Série Medisteeel	182
AI0720C	Prateleira brilhante. Série Medisteeel	183
AI0720CS	Prateleira acetinada. Série Medisteeel	183
AI0900	Dispensador branco de sacos higiênicos	125
AI0900CS	Dispensador acetinado de sacos higiênicos	125
AI0900-ral	Dispensador de cor RAL para sacos higiênicos	125
AI0910C	Estendal retráctil brilhante. Série Medisteeel	187
AI0920C	Dispensador brilhante de sacos higiênicos	125
AI0920CS	Dispensador acetinado de sacos higiênicos	125
AI0968C	Porta-rolos de reserva brilhante. Série Medisteeel	185
AI0968CS	Porta-rolos de reserva acetinado. Série Medisteeel	185
AI0969	Porta-rolos de reserva branco. Série Medicolor	188
AI0969CS	Porta-rolos de reserva acetinado. Série Medicolor	188
AI0969RAL	Porta-rolos de reserva cor RAL. Série Medicolor	188
AI0985C	Dispensador de lenços de papel brilhante. Série Medisteeel	183
AI0985CS	Dispensador de lenços de papel acetinado. Série Medisteeel	183
AI1311B NOVIDADE!	Toalheiro de barra dupla preto mate. Série Aura	171
AI1311C NOVIDADE!	Toalheiro de barra dupla brilhante. Série Aura	171

CÓDIGO	DESCRIÇÃO	Pág.
AI1311CS NOVIDADE!	Toalheiro de barra dupla acetinado. Série Aura	171
AI1313B NOVIDADE!	Toalheiro de barra preto mate. Série Aura	171
AI1313C NOVIDADE!	Toalheiro de barra brilhante. Série Aura	171
AI1313CS NOVIDADE!	Toalheiro de barra acetinado. Série Aura	171
AI1318B NOVIDADE!	Cabide de casa de banho preto mate. Série Aura	173
AI1318C NOVIDADE!	Cabide de casa de banho brilhante. Série Aura	173
AI1318CS NOVIDADE!	Cabide de casa de banho acetinado. Série Aura	173
AI1321B NOVIDADE!	Porta-rolos de papel higiênico preto mate. Série Aura	172
AI1321C NOVIDADE!	Porta-rolos de papel higiênico brilhante. Série Aura	172
AI1321CS NOVIDADE!	Porta-rolos de papel higiênico acetinado. Série Aura	172
AI1323B NOVIDADE!	Prateleira de casa de banho com toalheiro preto mate. Série Harmonia	171
AI1323C NOVIDADE!	Prateleira de casa de banho com toalheiro brilhante. Série Harmonia	171
AI1323CS NOVIDADE!	Prateleira de casa de banho com toalheiro acetinado. Série Harmonia	171
AI1411B NOVIDADE!	Toalheiro de barra dupla preto mate. Série Harmonia	174
AI1411C NOVIDADE!	Toalheiro de barra dupla brilhante. Série Harmonia	174
AI1411CS NOVIDADE!	Toalheiro de barra dupla acetinado. Série Harmonia	174
AI1413B NOVIDADE!	Toalheiro de barra preto mate. Série Harmonia	174
AI1413C NOVIDADE!	Toalheiro de barra brilhante. Série Harmonia	174
AI1413CS NOVIDADE!	Toalheiro de barra acetinado. Série Harmonia	174
AI1418B NOVIDADE!	Cabide de casa de banho preto mate. Série Harmonia	176
AI1418C NOVIDADE!	Cabide de casa de banho brilhante. Série Harmonia	176
AI1418CS NOVIDADE!	Cabide de casa de banho acetinado. Série Harmonia	176
AI1421B NOVIDADE!	Porta-rolos de papel higiênico preto mate. Série Harmonia	175
AI1421C NOVIDADE!	Porta-rolos de papel higiênico brilhante. Série Harmonia	175
AI1421CS NOVIDADE!	Porta-rolos de papel higiênico acetinado. Série Harmonia	175
AI1423B NOVIDADE!	Prateleira de casa de banho com toalheiro preto mate. Série Harmonia	174
AI1423C NOVIDADE!	Prateleira de casa de banho com toalheiro brilhante. Série Harmonia	174
AI1423CS NOVIDADE!	Prateleira de casa de banho com toalheiro acetinado. Série Harmonia	174
AI2003B NOVIDADE!	Porta-rolos de papel higiênico com prateleira preto mate. Série Aura	172
AI2003C NOVIDADE!	Porta-rolos de papel higiênico com prateleira brilhante. Série Aura	172
AI2003CS NOVIDADE!	Porta-rolos de papel higiênico com prateleira acetinada. Série Aura	172
AI2004B NOVIDADE!	Porta-rolos de papel higiênico duplo com prateleira preto mate. Série Aura	172
AI2004C NOVIDADE!	Porta-rolos de papel higiênico duplo com prateleira brilhante. Série Aura	172

Lista de produtos

CÓDIGO	DESCRIÇÃO	Pág.	CÓDIGO	DESCRIÇÃO	Pág.
AI2004CS NOVIDADE!	Porta-rolos de papel higiênico duplo com prateleira acetinada. Série Aura	172	B41DAS19 NOVIDADE!	Suporte de fixação inclinável pneumático. Ponte Giulio	245
AI2005B NOVIDADE!	Porta-rolos de papel higiênico com prateleira preto mate. Série Harmonia	175	B41DCS01 NOVIDADE!	Suporte de fixação fixo. Ponte Giulio	245
AI2005C NOVIDADE!	Porta-rolos de papel higiênico com prateleira brilhante. Série Harmonia	175	B41DDS01	Suporte de montagem. Ponte Giulio	251
AI2005CS NOVIDADE!	Porta-rolos de papel higiênico com prateleira acetinada. Série Harmonia	175	B41DDS02	Sistema de fixação na parede. Ponte Giulio	252
AI2006B NOVIDADE!	Porta-rolos de papel higiênico duplo com prateleira preto mate. Série Harmonia	175	B41DDS06	Fixação. Ponte Giulio	260
AI2006C NOVIDADE!	Porta-rolos de papel higiênico duplo com prateleira brilhante. Série Harmonia	175	B41DEC35	Tampo com tampa de madeira para sanitas B40CBC11-12. Ponte Giulio	247
AI2006CS NOVIDADE!	Porta-rolos de papel higiênico duplo com prateleira acetinada. Série Harmonia	175	B41DEC37 NOVIDADE!	Tampo com tampa de polipropileno para sanitas B40CBC11-12. Ponte Giulio	247
AI2318B NOVIDADE!	Cabide de casa de banho duplo preto. Série Aura	173	B41DEO03 NOVIDADE!	Tampa de tampo para sanitas B40CDO54 e B40CDO55. Ponte Giulio	249/ 250
AI2318C NOVIDADE!	Cabide de casa de banho duplo brilhante. Série Aura	173	B41DEO12	Assento elevatório aberto em polipropileno antibacteriano. Ponte Giulio	253
AI2318CS NOVIDADE!	Cabide de casa de banho duplo acetinado. Série Aura	173	B41DEO20 NOVIDADE!	Tampo com tampa e abertura em madeira lacada branca para sanitas B40CAO02. Ponte Giulio	251
AI2418B NOVIDADE!	Cabide de casa de banho preto mate. Série Harmonia	176	B41DEO24	Assento elevatório aberto tampa em ABS antibacteriano. Ponte Giulio	253
AI2418C NOVIDADE!	Cabide de casa de banho duplo brilhante. Série Harmonia	176	B41DEO26 NOVIDADE!	Tampo com tampa e abertura em polipropileno branco para sanitas B40CBO12 e B40CAO02. Ponte Giulio	248/ 251
AI2418CS NOVIDADE!	Cabide de casa de banho duplo acetinado. Série Harmonia	176	B41DEO32	Assento elevatório em polipropileno. Ponte Giulio	253
AIE310C	Porta-rolos encastrável brilhante. Série Medisteel	184	B41DEO33	Assento elevatório com tampa de polipropileno. Ponte Giulio	253
AIE310CS	Porta-rolos encastrável acetinado. Série Medisteel	184	B41DEO40 NOVIDADE!	Tampo com tampa e abertura para sanitas B42CCO01. Ponte Giulio	252
AIE320C	P.-rolos duplo com tampa de encastrar brilhante. Série Medisteel	184	B41DES01	Tampo com tampa em madeira lacada. Ponte Giulio	260/ 261
AIE320CS	P.-rolos duplo com tampa de encastrar acetinado. Série Medisteel	184	B42CCO01	Sanita suspensa com 380 mm c/ abertura. Ponte Giulio	252
AM0100	Banco rebatível em aço inox AISI 304-fenólico	239	B42CRS02	Autoclismo de porcelana, de alimentação superior para sanita B42CCO01. Ponte Giulio	252
AM0201C	Banco rebatível em aço inox brilhante	239	B44CAS04 NOVIDADE!	Sanita para criança em porcelana vitrificada suspensa na parede Ponte Giulio	260
AM0201CS	Banco rebatível em aço inox acetinado	239	B44CBS01	Sanita para criança H.295 mm escoamento horiz. Ponte Giulio	261
AM0251C	Banco rebatível com apoio de chão em inox brilhante	242	B44CBS02	Sanita para criança H.295 mm escoadouro vertic. Ponte Giulio	261
AM0251CS	Banco rebatível com apoio de chão de em inox acetinado	242	B44CMS01WB	Lavatório de porcelana para criança, comprimento 458 mm. Ponte Giulio	259
AM0500	Banco reversível em aço inox AISI 304-fenólico	239	B44CNM15	Lavatório de pedra acrílica dupla Mura 1600 x 500 mm. Ponte Giulio	259
B40CAO02	Sanita suspensa 390 mm c/ abertura. Ponte Giulio	251	B46CMM16W3	Lavatório ergonómico. Ponte Giulio	245
B40CBC11	Sanita alta H.50, escoadouro vertical. Ponte Giulio	247	BA0130C	Barra de ângulo brilhante de 130°. Série Medinox	214
B40CBC12	Sanita alta H.50, escoamento horizontal. Ponte Giulio	247	BA0130CS	Barra de ângulo de 130° acetinada. Série Medinox	214
B40CBO12 NOVIDADE!	Sanita alta H.480 mm com abertura. Ponte Giulio	248	BA2130 B NOVIDADE!	Barra de ângulo preta de 130°. Série Medinox	205
B40CDO54 NOVIDADE!	Sanita com abertura frontal, descarga ao nível do chão. Inclui autoclismo. Ponte Giulio	249	BA2130 NOVIDADE!	Barra de ângulo branca de 130°. Série Medinox	205
B40CDO55 NOVIDADE!	Sanita com abertura frontal, descarga na parede. Inclui autoclismo. Ponte Giulio	250	BAD090C	Barra de ângulo brilhante de 90°. Série Medinox	207
B40CMS10 NOVIDADE!	Lavatório ergonómico. Ponte Giulio	245	BAD090CS	Barra de ângulo acetinada de 90°. Série Medinox	207
B40CPS01	Base de chuveiro em fibra de vidro ou acrílico refratário 900 x 900 mm. Ponte Giulio	246	BAI090C	Barra de ângulo brilhante de 90°. Série Medinox	207
B40CPS02	Base de chuveiro em fibra de vidro ou acrílico refratário 800 x 800 mm. Ponte Giulio	246	BAI090CS	Barra de ângulo acetinada de 90°. Série Medinox	207
B41DAS18 NOVIDADE!	Suporte de fixação inclinável manual. Ponte Giulio	245	BD0700C	Barra angular de canto de 2 paredes brilhante. Série Medinox	213

Lista de produtos

CÓDIGO	DESCRIÇÃO	Pág.
BD0700CS	Barra angular de canto de 2 paredes acetinada. Série Medinox	213
BD2700 NOVIDADE!	Barra angular de canto de 2 paredes branca. Série Medinox	205
BD2700B NOVIDADE!	Barra angular de canto de 2 paredes preta. Série Medinox	205
BFD600C	Barra de parede com 3 pontos de fixação brilhante. Série Medinox	212
BFD600CS	Barra de parede com 3 pontos de fixação acetinada. Série Medinox	212
BFI600C	Barra de parede com 3 pontos de fixação brilhante. Série Medinox	212
BFI600CS	Barra de parede com 3 pontos de fixação acetinada. Série Medinox	212
BG0089CS	Barra rebatível horizontal acetinada. Série Medinox	210
BG0730CS NOVIDADE!	Barra rebatível acetinada	208
BG0800C	Barra rebatível vertical brilhante. Série Medinox	208
BG0800CS	Barra rebatível vertical acetinada. Série Medinox	208
BG0850CS	Barra rebatível vertical acetinada. Série Medinox	208
BG0900CS	Barra rebatível vertical com 3 posições acetinada. Série Medinox	208
BG2800 NOVIDADE!	Barra rebatível vertical branca. Série Medinox	204
BG2800B NOVIDADE!	Barra rebatível vertical preta. Série Medinox	204
BGA0820C	Barra rebat. vert. com apoio brilhante. Série Medinox	209
BGA0820CS	Barra rebat. vert. com apoio acetinada. Série Medinox	209
BGC2710 NOVIDADE!	Barra rebat. vert. com coluna branca. Série Medinox	204
BGC2710B NOVIDADE!	Barra rebat. vert. com coluna preta. Série Medinox	204
BGC710C	Barra rebat. vert. com coluna brilhante. Série Medinox	209
BGC710CS	Barra rebat. vert. com coluna acetinada. Série Medinox	209
BR0300C	Barra direita brilhante 387 mm. Série Medinox	206
BR0300CS	Barra direita acetinada 387 mm. Série Medinox	206
BR0400C	Barra direita brilhante 537 mm. Série Medinox	206
BR0400CS	Barra direita acetinada 537 mm. Série Medinox	206
BR0600C	Barra direita brilhante 692 mm. Série Medinox	206
BR0600CS	Barra direita acetinada 692 mm. Série Medinox	206
BR0750C	Barra direita brilhante 842 mm. Série Medinox	206
BR0750CS	Barra direita acetinada 842 mm. Série Medinox	206
BR0900C	Barra direita brilhante 997 mm. Série Medinox	206
BR0900CS	Barra direita acetinada 997 mm. Série Medinox	206
BR1200C	Barra direita brilhante 1200 mm. Série Medinox	206
BR1200CS	Barra direita acetinada 1200 mm. Série Medinox	206

CÓDIGO	DESCRIÇÃO	Pág.
BR2300 NOVIDADE!	Barra direita branca 390 mm. Série Medinox	203
BR2300B NOVIDADE!	Barra direita preta 390 mm. Série Medinox	203
BR2400 NOVIDADE!	Barra direita branca 540 mm. Série Medinox	203
BR2400B NOVIDADE!	Barra direita preta 540 mm. Série Medinox	203
BR2600 NOVIDADE!	Barra direita branca 695 mm. Série Medinox	203
BR2600B NOVIDADE!	Barra direita preta 695 mm. Série Medinox	203
BS0010C	Barra de parede-chão encastrável brilhante. Série Medinox	210
BS0010CS	Barra de parede-chão encastrável acetinada. Série Medinox	210
BSD020C	Barra de parede-chão brilhante. Série Medinox	211
BSD020CS	Barra de parede-chão acetinada. Série Medinox	211
BSI020C	Barra de parede-chão brilhante. Série Medinox	211
BSI020CS	Barra de parede-chão acetinada. Série Medinox	211
BTD090CS	Barra angular de canto de 2 paredes acetinada. Série Medinox	213
BTI090CS	Barra angular de canto de 2 paredes acetinada. Série Medinox	213
CN0020	Recarga de capas Babymedi	266
CP0016H	Muda-fraldas Babymedi em polipropileno branco horizontal	266
CP0016HCS	Muda-fraldas Babymedi em inox horizontal	266
CP0016HCSB	Muda-fraldas Babymedi em inox preto horizontal	266
CP0016HCSB-I NOVIDADE!	Muda-fraldas Babymedi em inox preto horizontal com ionizador	266
CP0016HCS-I NOVIDADE!	Muda-fraldas Babymedi em inox horizontal com ionizador	266
CP0016H-I NOVIDADE!	Muda-fraldas Babymedi em polipropileno branco com ionizador horizontal	266
CP0016V	Muda-fraldas Babymedi em polipropileno branco vertical	267
CP0016VCS	Muda-fraldas Babymedi em inox vertical	267
CP0016VCSB NOVIDADE!	Muda-fraldas Babymedi em inox preto vertical	267
CP0016VCSB-I NOVIDADE!	Muda-fraldas Babymedi em inox preto vertical com ionizador	267
CP0016VCS-I NOVIDADE!	Muda-fraldas Babymedi em inox vertical com ionizador	267
CP0016V-I NOVIDADE!	Muda-fraldas Babymedi em polipropileno branco vertical com ionizador	267
DBH100	Dispensador branco de sacos higiênicos 50 unid.	124
DBH100C	Dispensador de sacos higiênicos brilhante 50 unid.	124
DBH100CS	Dispensados de sacos higiênicos acetinado 50 unid.	124
DCA100CS	Dispensador de capas de tampo de sanita	122
DJ0010F	Dos. de sabão superfície branco fumado manual 1,1 L de sabão líquido	99
DJ0020F	Dos. de sabão superfície preto fumado manual 1,1 L de sabão líquido	99

Lista de produtos

CÓDIGO	DESCRIÇÃO	Pág.	CÓDIGO	DESCRIÇÃO	Pág.
DJ0031	Dos. de sabão superfície branco manual 1,5 L de sabão líquido	96	DJ0110C	Dos. de sabão superfície brilhante manual 0,35 L de sabão líquido	97
DJ0031B	Dos. de sabão superfície preto manual 1,5 L de sabão líquido	96	DJ0111C	Dos. de sabão superfície brilhante manual 1,1 L de sabão líquido	97
DJ0031C	Dos. de sabão superfície brilhante manual 1,5 L de sabão líquido	96	DJ0111CS	Dos. de sabão superfície acetinado manual 1,1 L de sabão líquido	97
DJ0031CS	Dos. de sabão superfície acetinado manual 1,5 L de sabão líquido	96	DJ0112C	Dos. de sabão superfície brilhante manual 1,1 L de sabão líquido	97
DJ0037A	Dos. de sabão superfície branco automático 1,5 L de sabão líquido	91	DJ0112CS	Dos. de sabão superfície acetinado manual 1,1 L de sabão líquido	98
DJ0037AB	Dos. de sabão superfície preto automático 1,5 L de sabão líquido	91	DJ0120C	Dos. de sabão líquido encastrável na bancada depósito de 0,48 L de sabão líquido	106
DJ0037AB-TRAFO NOVIDADE!	Dos. de sabão superfície preto automático 1,5 L de sabão líquido. Com TRAFO	92	DJ0121C	Dos. de sabão líquido encastrável na bancada 0,48 L de sabão líquido	106
DJ0037AC	Dos. de sabão superfície brilhante automático 1,5 L de sabão líquido	91	DJ0160AS	Dos. de sabão superfície acetinado/preto automático 0,8 L de sabão líquido	94
DJ0037ACS	Dos. de sabão superfície acetinado automático 1,5 L de sabão líquido	91	DJ0252AC	Dos. de sabão encastrável automático 1,6 L de sabão líquido	94
DJ0037ACS-TRAFO NOVIDADE!	Dos. de sabão superfície acetinado automático 1,5 L de sabão líquido. Com TRAFO	92	DJ0515F	Dos. de sabão preto fumado manual 1,2 L de sabão líquido	99
DJ0037AC-TRAFO NOVIDADE!	Dos. de sabão superfície brilhante automático 1,5 L de sabão líquido. Com TRAFO	92	DJ0523	Dos. de sabão superfície branco/preto 1 L de sabão líquido	100
DJ0037A-TRAFO NOVIDADE!	Dos. de sabão superfície branco automático 1,5 L de sabão líquido. Com TRAFO	92	DJ0561F	Dos. de sabão superfície branco fumado manual 0,35 L de sabão líquido	100
DJ003AC NOVIDADE!	Doseador de sabão torneira tubo	76	DJ0563F	Dos. de sabão superfície branco fumado manual 1,1 L de sabão líquido	100
DJ0050A NOVIDADE!	Dos. de sabão automático de plástico branco 1,2 L de sabão líquido	94	DJE0010CS	Dos. de sabão encastrável acetinado 1,4 L de sabão líquido	106
DJ0053	Dos. de sabão superfície branco de alavanca 3 L de sabão líquido	102	DJF0032	Dos. de sabão superfície branco manual 1,5 L de sabão em espuma	96
DJ0053CS	Dos. de sabão superfície acetinado de alavanca 3 L de sabão líquido	102	DJF0032B	Dos. de sabão superfície preto manual 1,5 L de sabão em espuma	96
DJ0053-ral	Dos. de sabão superfície cor RAL de alavanca 3 L de sabão líquido	102	DJF0032C	Dos. de sabão superfície brilhante manual 1,5 L de sabão em espuma	96
DJ0054	Dos. de sabão superfície branco de alavanca 0,6 L de sabão em aerossol	105	DJF0032CS	Dos. de sabão superfície acetinado manual 1,5 L de sabão em espuma	96
DJ0054CS	Dos. de sabão superfície acetinado de alavanca 0,6 L de sabão em aerossol	105	DJF0038A	Dos. de sabão superfície branco automático 1,5 L de sabão em espuma	91
DJ0054-ral	Dos. de sabão superfície cor RAL alavanca 0,6 L de sabão em aerossol	105	DJF0038AB	Dos. de sabão superfície preto automático 1,5 L de sabão em espuma	91
DJ0056	Dos. de sabão superfície acetinado de alavanca 0,5 L de sabão líquido	105	DJF0038AB-TRAFO NOVIDADE!	Dos. de sabão superfície preto automático 1,5 L de sabão em espuma. Com TRAFO	92
DJ0057	Dos. de sabão superfície acetinado de alavanca 1,1 L de sabão líquido	105	DJF0038AC	Dos. de sabão superfície brilhante automático 1,5 L de sabão em espuma	91
DJ0061	Dos. de sabão superfície branco de alavanca 0,6 L de sabão líquido	103	DJF0038ACS	Dos. de sabão superfície acetinado automático 1,5 L de sabão em espuma	91
DJ0061CS	Dos. de sabão superfície acetinado de alavanca 0,6 L de sabão líquido	103	DJF0038ACS-TRAFO NOVIDADE!	Dos. de sabão superfície acetinado automático 1,5 L de sabão em espuma. Com TRAFO	92
DJ0061-ral	Dos. de sabão superfície cor RAL de alavanca 0,6 L de sabão líquido	103	DJF0038AC-TRAFO NOVIDADE!	Dos. de sabão superfície brilhante automático 1,5 L de sabão em espuma. Com TRAFO	92
DJ0062	Dos. de sabão superfície branco de alavanca 1,2 L de sabão líquido	103	DJF0038A-TRAFO NOVIDADE!	Dos. de sabão superfície branco automático 1,5 L de sabão em espuma. Com TRAFO	92
DJ0062CS	Dos. de sabão superfície acetinado de alavanca 1,2 L de sabão líquido	103	DJF051	Dos. de sabão superfície branco de alavanca 0,6 L de sabão em espuma	104
DJ0062-ral	Dos. de sabão superfície cor RAL de alavanca 1,2 L de sabão líquido	103	DJF051CS	Dos. de sabão superfície acetinado de alavanca 0,6 L de sabão em espuma	104
DJ0080ACS	Dos. de sabão superfície acetinado automático 1,2 L de sabão líquido	93	DJF051-ral	Dos. de sabão superfície cor RAL de alavanca 0,6 L de sabão em espuma	104
DJ0090C	Dos. de sabão superfície brilhante manual 0,30 L de sabão líquido	98	DJF052	Dos. de sabão superfície branco de alavanca 1,2 L de sabão em espuma	104
DJ0090CS	Dos. de sabão superfície acetinado manual 0,30 L de sabão líquido	98	DJF052CS	Dos. de sabão superfície acetinado de alavanca 1,2 L de sabão em espuma	104
DJ0092C	Dos. de sabão superfície brilhante manual 0,30 L de sabão líquido	98	DJF052-ral	Dos. de sabão superfície cor RAL de alavanca 1,2 L de sabão em espuma	104
DJ0092CS	Dos. de sabão superfície acetinado manual 0,30 L de sabão líquido	98	DJF080ACS	Dos. de sabão superfície acetinado automático 1,2 L de sabão em espuma	93

Lista de produtos

CÓDIGO	DESCRIÇÃO	Pág.
DJFM0038A NOVIDADE!	Saboneteira para instalar "atrás do espelho". Sabão em espuma	45/ 93
DJFM0038A-TRAFO NOVIDADE!	Saboneteira para instalar "atrás do espelho". Sabão em espuma	45/ 93
DJFP035	Dos. de sabão líquido superfície branco de alavanca 1,5 L de sabão em espuma	101
DJFP035B	Dos. de sabão líquido superfície preto de alavanca 1,5 L de sabão em espuma	101
DJFP035C	Dos. de sabão líquido superfície brilhante de alavanca 1,5 L de sabão em espuma	101
DJFP035CS	Dos. de sabão líquido superfície acetinado de alavanca 1,5 L de sabão em espuma	101
DJM0037A NOVIDADE!	Saboneteira para instalar "atrás do espelho". Sabonete líquido	45/ 93
DJM0037A-TRAFO NOVIDADE!	Saboneteira para instalar "atrás do espelho". Sabonete líquido	45/ 93
DJP0034	Dos. de sabão líquido superfície branco de alavanca 1,5 L de sabão líquido	101
DJP0034B	Dos. de sabão líquido superfície preto de alavanca 1,5 L de sabão líquido	101
DJP0034C	Dos. de sabão líquido superfície brilhante de alavanca 1,5 L de sabão líquido	101
DJP0034CS	Dos. de sabão líquido superfície acetinada de alavanca 1,5 L de sabão líquido	101
DJS0033	Dos. de sabão superfície branco manual 1,5 L de sabão em aerossol	96
DJS0033B	Dos. de sabão superfície preto manual 1,5 L de sabão em aerossol	96
DJS0033C	Dos. de sabão superfície brilhante manual 1,5 L de sabão em aerossol	96
DJS0033CS	Dos. de sabão superfície acetinado manual 1,5 L de sabão em aerossol	96
DJS0039A NOVIDADE!	Dos. de sabão superfície branco automático 1,5 L de sabão em aerossol	91
DJS0039AB NOVIDADE!	Dos. de sabão superfície preto automático 1,5 L de sabão em aerossol	91
DJS0039AB-TRAFO NOVIDADE!	Dos. de sabão superfície preto automático 1,5 L de sabão em aerossol. Com TRAFO	92
DJS0039AC NOVIDADE!	Dos. de sabão superfície brilhante automático 1,5 L de sabão em aerossol	91
DJS0039ACS NOVIDADE!	Dos. de sabão superfície acetinado automático 1,5 L de sabão em aerossol	91
DJS0039ACS-TRAFO NOVIDADE!	Dos. de sabão superfície acetinado automático 1,5 L de sabão em aerossol. Com TRAFO	92
DJS0039AC-TRAFO NOVIDADE!	Dos. de sabão superfície brilhante automático 1,5 L de sabão em aerossol. Com TRAFO	92
DJS0039A-TRAFO NOVIDADE!	Dos. de sabão superfície branco automático 1,5 L de sabão em aerossol. Com TRAFO	92
DJSM0039A NOVIDADE!	Saboneteira para instalar "atrás do espelho". Sabão em aerossol	45/ 93
DJSM0039A-TRAFO NOVIDADE!	Saboneteira para instalar "atrás do espelho". Sabão em aerossol	45/ 93
DJSP036	Dos. de sabão líquido superfície branco de alavanca 1,5 L de sabão em aerossol	101
DJSP036B	Dos. de sabão líquido superfície preto de alavanca 1,5 L de sabão em aerossol	101
DJSP036C	Dos. de sabão líquido superfície brilhante de alavanca 1,5 L de sabão em aerossol	101
DJSP036CS	Dos. de sabão líquido superfície acetinado de alavanca 1,5 L de sabão em aerossol	101
DJT118	Dos. de sabão encastrável na bancada 0,95 L de sabão líquido	106
DT0200	Dispensador branco de toalhas higiénicas 650 unid.	122
DT0200CS	Dispensador acetinado de toalhas higiénicas 650 unid.	122

CÓDIGO	DESCRIÇÃO	Pág.
DT0200-ral	Dispensador cor RAL de toalhas higiénicas 650 unid.	122
DT0201	Dispensador branco de papel em bobina Ø200 mm	138
DT0201CS	Dispensador acetinado de papel em bobina Ø200 mm	138
DT0201-ral	Dispensador cor RAL de papel em bobina Ø200 mm	138
DT0202	Dispensador branco de toalhas de papel 200- 400 unid. C/Z	133
DT0202CS	Dispensador acetinado de toalhas de papel 200- 400 unid. C/Z	133
DT0202-ral	Dispensador cor RAL de toalhas de papel 200- 400 unid. C/Z	133
DT0203	Dispensador branco de toalhas de papel 600- 800 unid. C/Z	133
DT0203CS	Dispensador acetinado de toalhas de papel 600- 800 unid. C/Z	133
DT0203-ral	Dispensador cor RAL de toalhas de papel 600- 800 unid. C/Z	133
DT0204	Unidade combina. dispens. Papel 600-800 unid. C/Z + dispensador de sabão 1,2 L.	165
DT0204CS	Unidade combina. dispens. Papel 600-800 unid. C/Z + dispensador de sabão 1,2 L.	165
DT0204-ral	Unidade combina. dispens. Papel 600-800 unid. C/Z + dispensador de sabão 1,2 L.	165
DT0205	Unidade combina. dispens. Papel 600-800 unid. C/Z + dispensador de sabão 1,2 L.	165
DT0205CS	Unidade combina. dispens. Papel 600-800 unid. C/Z + dispensador de sabão 1,2 L.	165
DT0205-ral	Unidade combina. dispens. Papel 600-800 unid. C/Z + dispensador de sabão 1,2 L.	165
DT0206ACS	Dispensador acetinado de papel em rolo automático	135
DT0208ACS	Dispensador acetinado de papel em rolo de montagem na parede automático	106
DT0303	Dispensador branco de papel em bobina Ø250 mm	137
DT0303C	Dispensador brilhante de papel em bobina Ø250 mm	137
DT0303CS	Dispensador acetinado de papel em bobina Ø250 mm	137
DT0505	Dispensador branco de toalhas de papel em plástico 400-500 unid. C/Z	132
DT0518F	Dispensador acetinado de toalhas de papel C/Z / bobina	136
DT0600	Dispensador acetinado de toalhas de papel 200- 400 unid. C/Z	133
DT0601	Dispensador branco/cinza de papel em bobina Ø220 mm	137
DT0602	Dispensador branco/cinza de papel em bobina Ø145 mm	137
DT2106	Dispensador branco de toalhas de papel 400- 600 unid. C/Z	131
DT2106B	Dispensador preto de toalhas de papel 400- 600 unid. C/Z	131
DT2106C	Dispensador brilhante de toalhas de papel 400- 600 unid. C/Z	131
DT2106CS	Dispensador acetinado de toalhas de papel 400- 600 unid. C/Z	131
DTE0010CS	Unidade combin. disp. de toalhas de papel + cesto de papéis 26,5 L encastr.	164
DTE0020CS	Dispensador acetinado de toalhas de papel encastrável. 200-400 unid. C/Z	134
DTE0030CS	Unidade combin. disp. de toalhas de papel + cesto de papéis 8 L encastr.	164

Lista de produtos

CÓDIGO	DESCRIÇÃO	Pág.	CÓDIGO	DESCRIÇÃO	Pág.
DTE0040CS NOVIDADE!	Dispensador acetinado de toalhas de papel encastrável 600-800 unid. C/Z Bradley	134	ES0421	Piaçaba branco. Série Medicolor	189
DTE0050CS	Unidade combin. disp. de toalhas de papel + cesto de papéis 17 L encastr.	164	ES0965C	Piaçaba brilhante. Série Medinox	181
DTE50040CS	Unidade combin. disp. toalhas de papel + cesto de papéis + secador de mãos	163	ES0965CS	Piaçaba acetinado. Série Medinox	181
DTE50060CS NOVIDADE!	Unidade combin. disp. toalhas de papel + cesto de papéis + secador de mãos	163	ES0966	Piaçaba branco. Série Medicolor	189
DTH100	Dispensador branco de toalhas higiênicas 400 unid.	123	ES0966CS	Piaçaba acetinado. Série Medicolor	189
DTH100C	Dispensador brilhante para toalhas higiênicas 400 unid.	123	ES0966-ral	Piaçaba cor RAL. Série Medicolor	189
DTH100CS	Dispensador acetinado de toalhas higiênicas 400 unid.	123	ES0968C	Piaçaba brilhante. Série Medisteele	186
DTM2106 NOVIDADE!	Dispensador de papel para colocar "atrás do espelho" 400-600 unid. C/Z	45/ 132	ES0968CS	Piaçaba acetinado. Série Medisteele	186
DTP025CS	Dispensador acetinado de rolos de papel com alavanca	135	ES1002B NOVIDADE!	Piaçaba preto mate. Série Aura	173
E05	Secador de mãos Saniflow manual branco	51	ES1002C NOVIDADE!	Piaçaba brilhante. Série Aura	173
E05A	Secador de mãos Saniflow automático branco	49	ES1002CS NOVIDADE!	Piaçaba acetinado. Série Aura	173
E05AB	Secador de mãos Saniflow automático preto	49	ES1003B NOVIDADE!	Piaçaba preto mate. Série Harmonia	176
E05AC	Secador de mãos Saniflow automático brilhante	49	ES1003C NOVIDADE!	Piaçaba brilhante. Série Harmonia	176
E05ACS	Secador de mãos Saniflow automático acetinado	49	ES1003CS NOVIDADE!	Piaçaba acetinado. Série Harmonia	176
E05B	Secador de mãos Saniflow manual preto	51	F17AGN03	Porta-rolos desmontável branco. Ponte Giulio	216/ 220/ 226/
E05C	Secador de mãos Saniflow manual brilhante	51	F18AGS01N2 NOVIDADE!	Porta-rolos para apoio de braço cromado. Série Hug. Ponte Giulio	232/ 233
E05CS	Secador de mãos Saniflow manual acetinado	51	F18JIS01 C1 NOVIDADE!	Espelho cromado para placa de fixação do apoio de braço. Série Hug. Ponte Giulio	232/ 233
E88	Secador de mãos Saniflow manual branco	52	F18JIS01 D4 NOVIDADE!	Espelho antracite para placa de fixação do apoio de braço. Série Hug. Ponte Giulio	232/ 233
E88A	Secador de mãos Saniflow automático branco	50	F18JIS01 PB NOVIDADE!	Espelho vermelho coral para placa de fixação do apoio de braço. Série Hug. Ponte Giulio	232/ 233
E88AC	Secador de mãos Saniflow automático brilhante	50	F18JIS01 WE NOVIDADE!	Espelho branco para placa de fixação do apoio de braço. Série Hug. Ponte Giulio	232/ 233
E88ACS	Secador de mãos Saniflow automático acetinado	50	F18JIS02 WE NOVIDADE!	Espelho branco para placa de fixação do banco extraível. Ponte Giulio	237
E88AO	Secador de mãos Saniflow automático "ouro"	50	F18JMS01 D4 NOVIDADE!	Almofada de apoio de braço macia antracite. Série Hug. Ponte Giulio	232/ 233
E88C	Secador de mãos Saniflow manual brilhante	52	F18JMS01 WE NOVIDADE!	Almofada de apoio de braço macia branca. Série Hug. Ponte Giulio	232/ 233
E88CS	Secador de mãos Saniflow manual acetinado	52	F41ATS04	Espelho infantil de Girafa. Ponte Giulio	259
E88O	Secador de mãos Saniflow manual "ouro"	52	F41JPS25	Espelho basculante 600 x 550 mm. Ponte Giulio	244
EP0300	Espelho basculante 700 x 500 mm branco	244	FA0015C	Bebedouro de água fria 20 L.	283
EP0300CS	Espelho basculante 700 x 500 mm acetinado	244	FA0015G	Bebedouro de água fria 20 L.	283
EP0350CS	Espelho fixo 700 x 500 mm	244	FA0025C	Bebedouro de água fria 30 L.	283
EP0400CS	Espelho basculante 800 x 600 mm acetinado	244	FA0025UP	Bebedouro de água fria para montagem na parede	284
EP0450CS	Espelho fixo 800 x 600 mm	244	FA0027	Bebedouro de água fria 22 L.	284
ES0010	Piaçaba branco. Série Medicolor	189	FA0028	Bebedouro de água fria com garrafão de 22 L.	284
ES0010B NOVIDADE!	Piaçaba preto. Série Medicolor	189	FA0050C	Bebedouro de água fria 55 L.	283
ES0010C	Piaçaba brilhante. Série Medicrom	193	FA0100CS	Distribuidor de água tipo ilha de 800 mm de altura	286

Lista de produtos

CÓDIGO	DESCRIÇÃO	Pág.
FA0120CS NOVIDADE!	Distribuidor de água tipo ilha de 800 mm de altura	286
FA0220CS NOVIDADE!	Distribuidor de água tipo ilha de 915 mm de altura	286
FAM120CS	Distribuidor de água para montagem na parede	285
FAM130CS NOVIDADE!	Distribuidor de água para montagem na parede	285
FAP025C	Bebedouro de água fria com pescoço de cisne e acionamento por pedal/botão de pressão de 30 L.	283
FAP035C NOVIDADE!	Bebedouro de água fria com pescoço de cisne e acionamento por pedal de 30 L.	283
FAP050C	Bebedouro de água fria com pescoço de cisne e acionamento por pedal/botão de pressão de 55 L.	283
G01JAS01W1	Barra direita branca 300 mm. Série Tubocolor. Ponte Giulio	219
G01JAS02W1	Barra direita branca 400 mm. Série Tubocolor. Ponte Giulio	219
G01JAS03W1	Barra direita branca 500 mm. Série Tubocolor. Ponte Giulio	219/241
G01JAS04W1	Barra direita branca 600 mm. Série Tubocolor. Ponte Giulio	219
G01JAS05W1	Barra direita branca 700 mm. Série Tubocolor. Ponte Giulio	219
G01JAS06W1	Barra direita branca 800 mm. Série Tubocolor. Ponte Giulio	219
G01JAS07W1	Barra direita branca 900 mm. Série Tubocolor. Ponte Giulio	219
G01JAS08W1	Barra de ângulo branca de 135°. Série Tubocolor. Ponte Giulio	223
G01JAS10 W1	Barra vertical 3 pontos de fixação branca. Série Tubocolor. Ponte Giulio	223
G01JBL19W1	Barra de ângulo branca de 90°. Série Tubocolor. Ponte Giulio	219
G01JBL20W1	Barra de ângulo branca de 90°. Série Tubocolor. Ponte Giulio	220
G01JBR19W1	Barra de ângulo branca de 90°. Série Tubocolor. Ponte Giulio	219
G01JBR20W1	Barra de ângulo branca de 90°. Série Tubocolor. Ponte Giulio	220
G01JBS01W1	Barra angular de canto de 2 paredes branca. Série Tubocolor. Ponte Giulio	222
G01JBS02W1	Barra angular de canto de 2 paredes branca. Série Tubocolor. Ponte Giulio	222
G01JBS03W1	Barra angular de canto de 2 paredes branca. Série Tubocolor. Ponte Giulio	222
G01JBS06W1	Barra angular de canto de 2 paredes branca. Série Tubocolor. Ponte Giulio	222
G01JBS07W1	Barra angular de canto de 2 paredes branca. Série Tubocolor. Ponte Giulio	222
G01JCS09W1	Barra rebatível vertical 600 mm branca. Série Tubocolor. Ponte Giulio	220
G01JCS10W1	Barra rebatível vertical 800 mm branca. Série Tubocolor. Ponte Giulio	220
G01JCS38W1	Barra de parede-chão branca. Série Tubocolor. Ponte Giulio	221
G01JCS39W1	Barra de parede-chão branca. Série Tubocolor. Ponte Giulio	221
G01JCS52W1	Barra rebatível v. com coluna branca. Série Tubocolor. Ponte Giulio	221
G01JCS53W1	Barra rebatível v. com coluna branca. Série Tubocolor. Ponte Giulio	221
G01JDS17W1	Banco extraível em nylon/vinil branco. Ponte Giulio	241
G01JDS29W1	Banco de banheira extensível branco. Ponte Giulio	243

CÓDIGO	DESCRIÇÃO	Pág.
G01JDS40W1	Banco de canto extraível em nylon/vinil branco. Ponte Giulio	241
G01JDS42W1	Banco rebatível em nylon/vinil branco. Ponte Giulio	236
G01JDS43W1	Banco rebatível em polipropileno branco. Ponte Giulio	240
G01JDS58W1	Banco de banheira rebatível branco. Ponte Giulio	243
G01JOL01W1	Barra de ângulo branca de 90°. Série Tubocolor. Ponte Giulio	220
G01JOR01W1	Barra de ângulo branca de 90°. Série Tubocolor. Ponte Giulio	220
G01JOS01W1	Barra direita branca com suporte de chuveiro. Série Tubocolor. Ponte Giulio	219
G03JDS16 W1 NOVIDADE!	Banco extraível em nylon/vinil com apoios de braços brancos. Ponte Giulio	241
G06JAS02W7	Barra direita branca 360 mm. Série Paint. Ponte Giulio	215
G06JAS03W7	Barra direita branca 530 mm. Série Paint. Ponte Giulio	215
G06JAS06W7	Barra direita branca 980 mm. Série Paint. Ponte Giulio	215
G06JAS07W7	Barra direita branca 1280 mm. Série Paint. Ponte Giulio	215
G06JAS08W7	Barra de ângulo branca de 135°. Série Paint. Ponte Giulio	217
G06JAS10W7	Barra vertical de 3 pontos de fixação branca. Série Paint. Ponte Giulio	218
G06JAS12W7	Barra vertical de 3 pontos de fixação branca. Série Paint. Ponte Giulio	218
G06JAS13W7	Barra direita branca 450 mm. Série Paint. Ponte Giulio	215
G06JAS14W7	Barra direita branca 800 mm. Série Paint. Ponte Giulio	215
G06JBL06W7	Barra angular de canto de 2 paredes branca. Série Paint. Ponte Giulio	217
G06JBL19W7	Barra de ângulo branca de 90°. Série Paint. Ponte Giulio	215
G06JBR06W7	Barra angular de canto de 2 paredes branca. Série Paint. Ponte Giulio	217
G06JBR19W7	Barra de ângulo branca de 90°. Série Paint. Ponte Giulio	217
G06JBS01W7	Barra angular de canto de 2 paredes branca. Série Paint. Ponte Giulio	216
G06JBS02W7	Barra angular de canto de 2 paredes branca. Série Paint. Ponte Giulio	216
G06JCS12W7	Barra rebatível branca. Série Paint. Ponte Giulio	216
G06JCS14W7	Barra rebatível branca. Série Paint. Ponte Giulio	216
G06JCS52W7	Barra rebatível vert. com coluna branca. Série Paint. Ponte Giulio	216
G06JDS30W7	Banqueta de rilsan branco. Ponte Giulio	242
G12JDS05DD NOVIDADE!	Banco rebatível de 420 x 460 mm, grafite. Ponte Giulio	238
G12JDS05PB NOVIDADE!	Banco rebatível de 420 x 460 mm, vermelho coral. Ponte Giulio	238
G12JDS05WE NOVIDADE!	Banco rebatível de 420 x 460 mm, branco. Ponte Giulio	238
G12JDS06DD NOVIDADE!	Encosto para banco de chuveiro 420 x 270 mm, grafite. Ponte Giulio	238
G12JDS06PB NOVIDADE!	Encosto para banco de chuveiro 420 x 270 mm, vermelho coral. Ponte Giulio	238
G12JDS06WE NOVIDADE!	Encosto para banco de chuveiro 420 x 270 mm, branco. Ponte Giulio	238

Lista de produtos

CÓDIGO	DESCRIÇÃO	Pág.	CÓDIGO	DESCRIÇÃO	Pág.
G12JDS07DD NOVIDADE!	Encosto para banco de chuveiro com apoios de braços 420 x 270 mm, grafite. Ponte Giulio	238	G18JCS08 PB PB NOVIDADE!	Apoio de braço 700 mm, braço vermelho coral/espelho vermelho coral. Série Hug. Ponte Giulio	232/233
G12JDS07PB NOVIDADE!	Encosto para banco de chuveiro com apoios de braços de 420 x 270 mm, vermelho coral. Ponte Giulio	238	G18JCS08 PB WE NOVIDADE!	Apoio de braço 700 mm, braço vermelho coral/espelho branco. Série Hug. Ponte Giulio	232/233
G12JDS07WE NOVIDADE!	Encosto para banco de chuveiro com apoios de braços de 420 x 270 mm, branco. Ponte Giulio	238	G18JCS08 WE C1 NOVIDADE!	Apoio de braço 700 mm, braço branco/espelho cromado. Série Hug. Ponte Giulio	232/233
G12JDS08DD NOVIDADE!	Banco extraível de 420 x 460 mm, grafite. Ponte Giulio	237	G18JCS08 WE D4 NOVIDADE!	Apoio de braço 700 mm, braço branco/espelho antracite. Série Hug. Ponte Giulio	232/233
G12JDS08PB NOVIDADE!	Banco extraível de 420 x 460 mm, vermelho coral. Ponte Giulio	237	G18JCS08 WE PB NOVIDADE!	Apoio de braço 700 mm, braço branco/espelho vermelho coral. Série Hug. Ponte Giulio	232/233
G12JDS08WE NOVIDADE!	Banco extraível de 420 x 460 mm, branco. Ponte Giulio	237	G18JCS08 WE WE NOVIDADE!	Apoio de braço 700 mm, braço branco/espelho branco. Série Hug. Ponte Giulio	232/233
G12JDS19D1	Banco rebatível com encosto em poliuretano estofado a preto. Ponte Giulio	240	G18JCS09 C1 C1 NOVIDADE!	Apoio de braço 850 mm, braço cromado/espelho cromado. Série Hug. Ponte Giulio	232/233
G18JCS07 C1 C1 NOVIDADE!	Apoio de braço 600 mm, braço cromado/espelho cromado. Série Hug. Ponte Giulio	232/233	G18JCS09 C1 D4 NOVIDADE!	Apoio de braço 850 mm, braço cromado/espelho antracite. Série Hug. Ponte Giulio	232/233
G18JCS07 C1 D4 NOVIDADE!	Apoio de braço 600 mm, braço cromado/espelho antracite. Série Hug. Ponte Giulio	232/233	G18JCS09 C1 PB NOVIDADE!	Apoio de braço 850 mm, braço cromado/espelho vermelho coral. Série Hug. Ponte Giulio	232/233
G18JCS07 C1 PB NOVIDADE!	Apoio de braço 600 mm, braço cromado/espelho vermelho coral. Série Hug. Ponte Giulio	232/233	G18JCS09 C1 WE NOVIDADE!	Apoio de braço 850 mm, braço cromado/espelho branco. Série Hug. Ponte Giulio	232/233
G18JCS07 C1 WE NOVIDADE!	Apoio de braço 600 mm, braço cromado/espelho branco. Série Hug. Ponte Giulio	232/233	G18JCS09 DD C1 NOVIDADE!	Apoio de braço 850 mm, braço em grafite/espelho cromado. Série Hug. Ponte Giulio	232/233
G18JCS07 DD C1 NOVIDADE!	Apoio de braço 600 mm, braço em grafite/espelho cromado. Série Hug. Ponte Giulio	232/233	G18JCS09 DD D4 NOVIDADE!	Apoio de braço 850 mm, braço de grafite/espelho antracite. Série Hug. Ponte Giulio	232/233
G18JCS07 DD D4 NOVIDADE!	Apoio de braço 600 mm, braço de grafite/espelho antracite. Série Hug. Ponte Giulio	232/233	G18JCS09 DD PB NOVIDADE!	Apoio de braço 850 mm, braço de grafite/espelho vermelho coral. Série Hug. Ponte Giulio	232/233
G18JCS07 DD PB NOVIDADE!	Apoio de braço 600 mm, braço de grafite/espelho vermelho coral. Série Hug. Ponte Giulio	232/233	G18JCS09 DD WE NOVIDADE!	Apoio de braço 850 mm, braço de grafite/espelho branco. Série Hug. Ponte Giulio	232/233
G18JCS07 DD WE NOVIDADE!	Apoio de braço 600 mm, braço de grafite/espelho branco. Série Hug. Ponte Giulio	232/233	G18JCS09 PB C1 NOVIDADE!	Apoio de braço 850 mm, braço vermelho coral/espelho cromado. Série Hug. Ponte Giulio	232/233
G18JCS07 PB C1 NOVIDADE!	Apoio de braço 600 mm, braço vermelho coral/espelho cromado. Série Hug. Ponte Giulio	232/233	G18JCS09 PB D4 NOVIDADE!	Apoio de braço 850 mm, braço vermelho coral/espelho antracite. Série Hug. Ponte Giulio	232/233
G18JCS07 PB D4 NOVIDADE!	Apoio de braço 600 mm, braço vermelho coral/espelho antracite. Série Hug. Ponte Giulio	232/233	G18JCS09 PB PB NOVIDADE!	Apoio de braço 850 mm, braço vermelho coral/espelho vermelho coral. Série Hug. Ponte Giulio	232/233
G18JCS07 PB PB NOVIDADE!	Apoio de braço 600 mm, braço vermelho coral/espelho vermelho coral. Série Hug. Ponte Giulio	232/233	G18JCS09 PB WE NOVIDADE!	Apoio de braço 850 mm, braço vermelho coral/espelho branco. Série Hug. Ponte Giulio	232/233
G18JCS07 PB WE NOVIDADE!	Apoio de braço 600 mm, braço vermelho coral/espelho branco. Série Hug. Ponte Giulio	232/233	G18JCS09 WE C1 NOVIDADE!	Apoio de braço 850 mm, braço branco/espelho cromado. Série Hug. Ponte Giulio	232/233
G18JCS07 WE C1 NOVIDADE!	Apoio de braço 600 mm, braço branco/espelho cromado. Série Hug. Ponte Giulio	232/233	G18JCS09 WE D4 NOVIDADE!	Apoio de braço 850 mm, braço branco/espelho antracite. Série Hug. Ponte Giulio	232/233
G18JCS07 WE D4 NOVIDADE!	Apoio de braço 600 mm, braço branco/espelho antracite. Série Hug. Ponte Giulio	232/233	G18JCS09 WE PB NOVIDADE!	Apoio de braço 850 mm, braço branco/espelho vermelho coral. Série Hug. Ponte Giulio	232/233
G18JCS07 WE PB NOVIDADE!	Apoio de braço 600 mm, braço branco/espelho vermelho coral. Série Hug. Ponte Giulio	232/233	G18JCS09 WE WE NOVIDADE!	Apoio de braço 850 mm, braço branco/espelho branco. Série Hug. Ponte Giulio	232/233
G18JCS07 WE WE NOVIDADE!	Apoio de braço 600 mm, braço branco/espelho branco. Série Hug. Ponte Giulio	232/233	G18UAS11D8	Barra direita 385 mm cromada/cinza escuro. Série Prestigio. Ponte Giulio	229
G18JCS08 C1 C1 NOVIDADE!	Apoio de braço 700 mm, braço cromado/espelho cromado. Série Hug. Ponte Giulio	232/233	G18UAS11N2	Barra direita de 385 mm cromada/brilhante. Série Prestigio. Ponte Giulio	229
G18JCS08 C1 D4 NOVIDADE!	Apoio de braço 700 mm, braço cromado/espelho antracite. Série Hug. Ponte Giulio	232/233	G18UAS11W2	Barra direita 385 mm cromada/branca. Série Prestigio. Ponte Giulio	229
G18JCS08 C1 PB NOVIDADE!	Apoio de braço 700 mm, braço cromado/espelho vermelho coral. Série Hug. Ponte Giulio	232/233	G18UAS12D8	Barra direita 486 mm cromada/cinza escuro. Série Prestigio. Ponte Giulio	229
G18JCS08 C1 WE NOVIDADE!	Apoio de braço 700 mm, braço cromado/espelho branco. Série Hug. Ponte Giulio	232/233	G18UAS12N2	Barra direita de 486 mm cromada/brilhante. Série Prestigio. Ponte Giulio	229
G18JCS08 DD C1 NOVIDADE!	Apoio de braço 700 mm, braço em grafite/espelho cromado. Série Hug. Ponte Giulio	232/233	G18UAS12W2	Barra direita 486 mm cromada/branca. Série Prestigio. Ponte Giulio	229
G18JCS08 DD D4 NOVIDADE!	Apoio de braço 700 mm, braço de grafite/espelho antracite. Série Hug. Ponte Giulio	232/233	G18UAS13D8	Barra direita 537 mm cromada/cinza escuro. Série Prestigio. Ponte Giulio	229
G18JCS08 DD PB NOVIDADE!	Apoio de braço 700 mm, braço de grafite/espelho vermelho coral. Série Hug. Ponte Giulio	232/233	G18UAS13N2	Barra direita de 537 mm cromada/brilhante. Série Prestigio. Ponte Giulio	229
G18JCS08 DD WE NOVIDADE!	Apoio de braço 700 mm, braço de grafite/espelho branco. Série Hug. Ponte Giulio	232/233	G18UAS13W2	Barra direita 537 mm cromada/branca. Série Prestigio. Ponte Giulio	229
G18JCS08 PB C1 NOVIDADE!	Apoio de braço 700 mm, braço vermelho coral/espelho cromado. Série Hug. Ponte Giulio	232/233	G18UAS14D8	Barra direita 690 mm cromada/cinza escuro. Série Prestigio. Ponte Giulio	229
G18JCS08 PB D4 NOVIDADE!	Apoio de braço 700 mm, braço vermelho coral/espelho antracite. Série Hug. Ponte Giulio	232/233	G18UAS14N2	Barra direita de 690 mm cromada/brilhante. Série Prestigio. Ponte Giulio	229

Lista de produtos

CÓDIGO	DESCRIÇÃO	Pág.
G18UAS14W2	Barra direita 690 mm cromada/branca. Série Prestigio. Ponte Giulio	229
G18UAS16D8	Barra direita 994 mm cromada/cinza escuro. Série Prestigio. Ponte Giulio	229
G18UAS16N2	Barra direita de 994 mm cromada/brilhante. Série Prestigio. Ponte Giulio	229
G18UAS16W2	Barra direita 994 mm cromada/branca. Série Prestigio. Ponte Giulio	229
G18UOS01D8	"Barra vertical cromada/cinza escuro com suporte de chuveiro cromado. Série Prestigio. Ponte Giulio"	230
G18UOS01N2	"Barra vertical cromada/brilhante com suporte de chuveiro cromado. Série Prestigio. Ponte Giulio"	230
G18UOS01W2	"Barra vertical cromada/branca com suporte de chuveiro cromado. Série Prestigio. Ponte Giulio"	230
G24JDS28W1	Banco de banheira 650 mm branco. Ponte Giulio	243
G24JDS29W1	Banco de banheira 700 mm branco. Ponte Giulio	243
G27JAL20W1	Barra de canto de 135° branco 672 x 372 mm. Série Urban People. Ponte Giulio	228
G27JAL23W1	Barra de canto de 135° branco 932 x 372 mm. Série Urban People. Ponte Giulio	228
G27JAR20W1	Barra de canto de 135° branco 672 x 372 mm. Série Urban People. Ponte Giulio	228
G27JAR23W1	Barra de canto de 135° branco 932 x 372 mm. Série Urban People. Ponte Giulio	228
G27JAS08W1	Barra de canto de 135° branco 572 x 272 mm. Série Urban People. Ponte Giulio	228
G27JAS10W1	Barra direita 1072 mm branca. Série Urban People. Ponte Giulio	228
G27JAS21W1	Barra de canto de 135° branco 572 x 372 mm. Série Urban People. Ponte Giulio	228
G27JAS30W1	Barra direita 372 mm branca. Série Urban People. Ponte Giulio	224
G27JAS40W1	Barra direita 472 mm branca. Série Urban People. Ponte Giulio	224
G27JAS50W1	Barra direita 572 mm branca. Série Urban People. Ponte Giulio	224
G27JAS60W1	Barra direita 672 mm branca. Série Urban People. Ponte Giulio	224
G27JAS80W1	Barra direita 872 mm branca. Série Urban People. Ponte Giulio	224
G27JAS90W1	Barra direita 972 mm branca. Série Urban People. Ponte Giulio	224
G27JBL19W1	Barra de ângulo branca de 90°. Série Urban People. Ponte Giulio	224
G27JBL20W1	Barra de ângulo branca de 90°. Série Urban People. Ponte Giulio	225
G27JBR19W1	Barra de ângulo branca de 90°. Série Urban People. Ponte Giulio	224
G27JBR20W1	Barra de ângulo branca de 90°. Série Urban People. Ponte Giulio	225
G27JCS01W1	Barra fixa 600 mm branca. Série Urban People. Ponte Giulio	227
G27JCS03W1	Barra fixa 800 mm branca. Série Urban People. Ponte Giulio	227
G27JCS04W1	Barra fixa 850 mm branca. Série Urban People. Ponte Giulio	227
G27JCS51W1	Barra rebatível vertical branca. Série Urban People. Ponte Giulio	226
G27JCS52W1	Barra rebatível vertical branca. Série Urban People. Ponte Giulio	226
G27JCS53W1	Barra rebatível vertical branca. Série Urban People. Ponte Giulio	226
G27JCS54W1	Barra rebatível vertical branca. Série Urban People. Ponte Giulio	226

CÓDIGO	DESCRIÇÃO	Pág.
G27JCS56W1	Barra rebatível v. com descarga branca. Série Urban People. Ponte Giulio	226
G27JCS57W1	Barra rebatível v. com descarga branca. Série Urban People. Ponte Giulio	226
G27JCS58W1	Barra rebatível v. com descarga branca. Série Urban People. Ponte Giulio	226
G27JCS59W1	Barra rebatível v. com descarga branca. Série Urban People. Ponte Giulio	226
G27JCS81W1	Apoio de braço rebatível branco. Série Urban People. Ponte Giulio	231
G27JCS82W1	Apoio de braço rebatível branco. Série Urban People. Ponte Giulio	231
G27JCS83W1	Apoio de braço rebatível branco. Série Urban People. Ponte Giulio	231
G27JDS42W1	Banco rebatível em nylon vinil antimicrobiano branco. Ponte Giulio	236
G27JDS43W1	Banco rebatível em ABS e estrutura de aço AISI 304 ABS branco. Ponte Giulio	236
G27JDS44W1	Banco rebatível em ABS branco/alumínio com apoio de chão. Ponte Giulio	242
G27JOL21W1	Barra de canto 90° e 672 x 1072 mm branca. Série Urban People. Ponte Giulio	225
G27JOR21W1	Barra de canto 90° e 672 x 1072 mm branca. Série Urban People. Ponte Giulio	225
G27JOS25W1	Barra de canto 2 paredes branca 1136 x 1136 mm. Série Urban People. Ponte Giulio	227
G27JOS26W1	Barra de canto 2 paredes branca 836 x 836 mm. Série Urban People. Ponte Giulio	227
G27JOS27W1	Barra de canto 2 paredes branca 836 x 836 mm. Série Urban People. Ponte Giulio	227
G27JOS28W1	Barra de canto 2 paredes branca 1036 x 1036 mm. Série Urban People. Ponte Giulio	227
G27JOS29W1	Barra de canto 2 paredes branca 436 x 436 mm. Série Urban People. Ponte Giulio	227
G27JOS30W1	Barra de canto 2 paredes branca 1036 x 1036 mm. Série Urban People. Ponte Giulio	227
G40JAS23W1	Barra de canto para banco extraível G01JDS40W1. Ponte Giulio	241
G41JCS01W1 NOVIDADE!	Barra rebatível vertical branca com rotação de 600 mm. Série Tubocolor. Ponte Giulio	221
G41JCS03W1 NOVIDADE!	Barra rebatível vertical branca com rotação de 700 mm. Série Tubocolor. Ponte Giulio	221
G41JCS05W1 NOVIDADE!	Barra de parede branca de 600 mm. Série Tubocolor. Ponte Giulio	222
G41JCS07W1 NOVIDADE!	Barra de parede branca de 700 mm. Série Tubocolor. Ponte Giulio	222
G41JCS45W1 NOVIDADE!	Barra de parede branca de 850 mm. Série Tubocolor. Ponte Giulio	222
G41JCS46W1 NOVIDADE!	Barra rebatível vertical branca com rotação de 800 mm. Série Tubocolor. Ponte Giulio	221
GA003AC NOVIDADE!	Torneira com sensor tipo tubo	76
GAJ002AC NOVIDADE!	Doseador de água e sabão com torneira de pescoço de cisne	75
H50GBS25 NOVIDADE!	Torneira monocomando para crianças. Ponte Giulio	259
H51HAS01 NOVIDADE!	Sifão de escoamento para lavatório. Ponte Giulio	250
H51HAS05	Sifão de escoamento para lavatório para crianças B44CMS01. Ponte Giulio	259
H52HAM16 NOVIDADE!	Ralo em aço inox para lavatório B46CMS16W3. Ponte Giulio	245
H52HAS03	Sifão de escoamento para base de chuveiro. Ponte Giulio	246
H52HAS24 NOVIDADE!	Ralo ABS para lavatórios B46CMS16W3 e B44CMS01. Ponte Giulio	245/ 259

Lista de produtos

CÓDIGO	DESCRIÇÃO	Pág.
H52HCS01 NOVIDADE!	Conector para descarga de chão para sanita B40CBO12. Ponte Giulio	248
H52HCS03 NOVIDADE!	Conector de 400 mm para descarga na parede para sanita B40CBO12. Ponte Giulio	248
H52HCS04 NOVIDADE!	Tubo de ligação de autoclismo H52HHS02. Ponte Giulio	247/ 248/ 260/ 261
H52HES01 NOVIDADE!	Kit de descarga de autoclismo. Ponte Giulio	248/ 250
H52HES05 NOVIDADE!	Kit de descarga de autoclismo em modo "doméstico". Ponte Giulio	252
H52HGS02W1	Botão de pressão de descarga. Ponte Giulio	252
H52HGS09 NOVIDADE!	Botão de pressão de descarga de autoclismo H52HHS02. Ponte Giulio	247/ 248/ 260/ 261
H52HGS13 NOVIDADE!	Botão de pressão de descarga. Ponte Giulio	248/ 250
H52HHS02 NOVIDADE!	"Autoclismo encastrável para sanitas B40CBC11-12, B40CBO12, B44CAS04 e B44CBS01-02. Ponte Giulio"	247/ 248/ 260/ 261
H52HJS02	Autoclismo com botão de pressão ABS para sanitas B40CBC11-12 e B40CBO12. Ponte Giulio	247
H52HLS07 NOVIDADE!	Kit de flutuador de autoclismo. Ponte Giulio	248/ 250/ 252
HGPT0020B NOVIDADE!	Estação de desinfecção preta	95
HGPT0040 NOVIDADE!	Estação de desinfecção branca	95
HGPT0050B NOVIDADE!	Estação de desinfecção preta operada por pedal	95
HGPT0070B NOVIDADE!	Suporte para placa no doseador de sabão automático	91/ 92
KA0010/2	Kit de isolamento elétrico 2 florões	203/ 205
KA0010/3	Kit de isolamento elétrico 3 florões	205
KA0020/1	Kit de isolamento elétrico 1 florão	210
KA0020/2	Kit de isolamento elétrico 2 florões	206/ 214
KA0020/3	Kit de isolamento elétrico 3 florões	207/ 211/ 212/ 213
KA0060	Kit de isolamento elétrico	204/ 208/ 210
KA0070	Kit de isolamento elétrico	209
KA0090 NOVIDADE!	Acessório TRAF0 para doseador de sabão automático	91
KA0252 NOVIDADE!	Acessório TRAF0 para dispensador de sabão DJ0252AC	94
KG0020B NOVIDADE!	Porta-luvas para a estação HGPT0020B	95
KIT2789	Eixo opcional para 3 rolos	116
KITDESM14A	Kit de escoamento de secador de mãos Dualflos Plus	33
KITPP2279B NOVIDADE!	Fixação para cesto de papéis em estação HGPT0020B	95
KN1540 NOVIDADE!	Lava-olhos portátil. Krusman	294

CÓDIGO	DESCRIÇÃO	Pág.
KN1643PFC20 NOVIDADE!	Chuveiro de emergência para montagem na parede. Krusman	294
KN1724P NOVIDADE!	Lavatório de olhos e lavatório de cara de emergência para montagem na parede em ABS. Krusman	291
KN1902P NOVIDADE!	Chuveiro e lavatório de olhos de emergência para montagem no chão. Krusman	293
KN1909P NOVIDADE!	Chuveiro, lavatório de olhos e lavatório de cara de emergência para montagem no chão. Krusman	293
KT0005	Kit encastrável Saniflow branco	53
KT0005C	Kit encastrável Saniflow brilhante	53
KT0005CS	Kit encastrável Saniflow acetinado	53
KT0010	Kit encastrável Mediflow branco	57
KT0010C	Kit encastrável Mediflow brilhante	57
KT0010CS	Kit encastrável Mediflow acetinado	57
KT0030CS	Armação para fixação na parede DTE0030CS	164
KT0040CS	Armação para montagem em superfície DTE0040CS ou DTE0060CS	163
KT009	Kit encastrável do secador Machflow Plus /Machflow	40
KT009CS	Kit encastrável do secador Machflow Plus /Machflow	40
KTP009	Kit plug-in para secador Machflow Plus/Machflow	41
KTR100	Kit de orifício anti-transbordo	271
M02A	Secador de mãos Mediflow branco	55
M02AB	Secador de mãos Mediflow preto	55
M02AC	Secador de mãos Mediflow brilhante	55
M02ACS	Secador de mãos Mediflow acetinado	55
M03A	Secador de mãos Mediflow branco	56
M03AB	Secador de mãos Mediflow preto	56
M03AC	Secador de mãos Mediflow brilhante	56
M03ACS	Secador de mãos Mediflow acetinado	56
M04A	Secador de mãos Smartflow branco	65
M04AB NOVIDADE!	Secador de mãos Smartflow preto	65
M04AC	Secador de mãos Smartflow brilhante	65
M04ACS	Secador de mão Smartflow acetinado	65
M092A NOVIDADE!	Secador de mãos com torneira de pescoço de cisne	75
M093A NOVIDADE!	Secador de mãos com torneira em tubo	76
M09AB-FIL NOVIDADE!	Secador de mãos Machflow preto com HEPA	39
M09AB-I NOVIDADE!	Secador de mãos Machflow preto com HEPA e ionizador	39
M09AC-FIL NOVIDADE!	Secador de mãos Machflow brilhante com HEPA	39

Lista de produtos

CÓDIGO	DESCRIÇÃO	Pág.
M09AC-I NOVIDADE!	Secador de mãos Machflow brilhante com HEPA e ionizador	39
M09ACS-FIL NOVIDADE!	Secador de mãos Machflow acetinado com HEPA	39
M09ACS-I NOVIDADE!	Secador de mãos Machflow acetinado com HEPA e ionizador	39
M09A-FIL NOVIDADE!	Secador de mãos Machflow branco com HEPA	39
M09A-I NOVIDADE!	Secador de mãos Machflow branco com HEPA e ionizador	39
M14A	Secador de mãos Dualflow Plus branco	35
M14AB	Secador de mãos Dualflow Plus preto	35
M14AB-DES NOVIDADE!	Secador de mãos Dualflow Plus preto com escoamento	35
M14AB-DES-I NOVIDADE!	Secador de mãos Dualflow Plus preto com escoamento e ionizador	35
M14AB-I NOVIDADE!	Secador de mãos Dualflow Plus preto com ionizador	35
M14ACS	Secador de mãos Dualflow Plus acetinado	35
M14ACS-DES NOVIDADE!	Secador de mãos Dualflow Plus acetinado com escoamento	35
M14ACS-DES-I NOVIDADE!	Secador de mãos Dualflow Plus acetinado com escoamento e ionizador	35
M14ACS-I NOVIDADE!	Secador de mãos Dualflow Plus acetinado com ionizador	35
M14A-DES NOVIDADE!	Secador de mãos Dualflow Plus branco com escoamento	35
M14A-DES-I NOVIDADE!	Secador de mãos Dualflow Plus branco com escoamento e ionizador	35
M14A-I NOVIDADE!	Secador de mãos Dualflow Plus branco com ionizador	35
M17A	Secador de mãos Speedflow Plus branco com HEPA	44
M17AB	Secador de mãos Speedflow Plus preto com HEPA	44
M17AB-I NOVIDADE!	Secador de mãos Speedflow com HEPA e ionizador	44
M17AC	Secador de mãos Speedflow Plus brilhante com HEPA	44
M17AC-I NOVIDADE!	Secador de mãos Speedflow com HEPA e ionizador	44
M17ACS	Secador de mãos Speedflow Plus acetinado com HEPA	44
M17ACS-I NOVIDADE!	Secador de mãos Speedflow com HEPA e ionizador	44
M17A-I NOVIDADE!	Secador de mãos Speedflow com HEPA e ionizador	44
M19AB-FIL NOVIDADE!	Secador de mãos Machflow Plus sem escovas preto com HEPA	38
M19AB-I NOVIDADE!	Secador de mãos Machflow Plus sem escovas preto com HEPA e ioniz.	38
M19AC-FIL NOVIDADE!	Secador de mãos Machflow Plus sem escovas brilhante com HEPA	38
M19AC-I NOVIDADE!	Secador de mãos Machflow Plus sem escovas brilhante com HEPA e ioniz.	38
M19ACS-FIL NOVIDADE!	Secador de mãos Machflow Plus sem escovas acetinado com HEPA	38
M19ACS-I NOVIDADE!	Secador de mãos Machflow Plus sem escovas acetinado com HEPA e ioniz.	38
M19A-FIL NOVIDADE!	Secador de mãos Machflow Plus sem escovas branco com HEPA	38
M19A-I NOVIDADE!	Secador de mãos Machflow Plus sem escovas branco com HEPA e ioniz.	38

CÓDIGO	DESCRIÇÃO	Pág.
M24A NOVIDADE!	Secador de mãos Dualflow Plus sem escovas branco	33
M24AB NOVIDADE!	Secador de mãos Dualflow Plus sem escovas preto	33
M24AB-DES NOVIDADE!	Secador de mãos Dualflow Plus sem escovas preto com escoamento	33
M24AB-DES-I NOVIDADE!	Sec. de mãos Dualflow Plus sem escovas preto com escoamento e ionizador	33
M24AB-I NOVIDADE!	Secador de mãos Dualflow Plus sem escovas preto com ionizador	33
M24ACS NOVIDADE!	Secador de mãos Dualflow Plus sem escovas acetinado	33
M24ACS-DES NOVIDADE!	Secador de mãos Dualflow Plus sem escovas acetinado com escoamento	33
M24ACS-DES-I NOVIDADE!	Sec. de mãos Dualflow Plus sem escovas acetinado com escoamento e ionizador	33
M24ACS-I NOVIDADE!	Secador de mãos Dualflow Plus sem escovas acetinado com ionizador	33
M24A-DES NOVIDADE!	Secador de mãos Dualflow Plus sem escovas branco com escoamento	33
M24A-DES-I NOVIDADE!	Sec. de mãos Dualflow Plus sem escovas branco com escoamento e ionizador	33
M24A-I NOVIDADE!	Secador de mãos Dualflow Plus sem escovas branco com ionizador	33
M74MDS12	Banheira com abertura. Ponte Giulio	246
M88APLUS	Secador de mãos JuniorPlus automático	63
M88PLUS	Secador de mãos JuniorPlus manual	63
M99A	Secador de mãos Optima branco	61
M99AB NOVIDADE!	Secador de mãos Optima preto	61
M99AC	Secador de mãos Optima brilhante	61
M99ACS	Secador de mãos Optima acetinado	61
MB40CDO54K NOVIDADE!	Conjunto de sanit. Abertura B40CDO54. Ponte Giulio	249
MB40CDO55K NOVIDADE!	Conjunto de sanit. Abertura B40CDO55. Ponte Giulio	250
MB42CCOW101K	Conjunto de sanit. Aber. suspensa. Ponte Giulio	252
PA0056	Ecrã de proteção do dispensador de sabão DJ0056	105
PA0057	Ecrã de proteção do dispensador de sabão DJ0057	105
PP0006	Recipiente branco de higiene feminina 6 L.	152
PP0006B	Recipiente preto de higiene feminina 6 L.	152
PP0006C	Recipiente brilhante de higiene feminina 6 L.	152
PP0006CS	Recipiente acetinado de higiene feminina 6 L.	152
PP0010	Recipiente branco de higiene feminina 10 L.	153
PP0010CS	Recipiente acetinado de higiene feminina 10 L.	153
PP0010-ral	Recipiente de cor RAL de higiene feminina 10 L.	153
PP0018	Recipiente branco de higiene feminina 18 L.	153
PP0018CS	Recipiente acetinado de higiene feminina 18 L.	153

Lista de produtos

CÓDIGO	DESCRIÇÃO	Pág.	CÓDIGO	DESCRIÇÃO	Pág.
PP0018-ral	Recipiente de cor RAL de higiene feminina 18 L.	153	PP1214CS	Caixote do lixo acetinado de pedal 14 L.	154
PP0020	Cesto de papéis branco 20 L.	146	PP1303	Caixote do lixo branco de pedal 3 L.	155
PP0020CS	Cesto de papéis acetinado de 20 L.	146	PP1303C	Caixote do lixo brilhante de pedal 3 L.	155
PP0020-ral	Cesto de papéis cor RAL 20 L.	146	PP1303CS	Caixote do lixo acetinado de pedal 3 L.	155
PP0050	Cesto de papéis branco 50 L.	146	PP1305	Caixote do lixo branco de pedal 5 L.	155
PP0050CS	Cesto de papéis acetinado de 50 L.	146	PP1305C	Caixote do lixo brilhante de pedal 5 L.	155
PP0050-ral	Cesto de papéis cor RAL 50 L.	146	PP1305CS	Caixote do lixo acetinado de pedal 5 L.	155
PP0065	Cesto de papéis branco 65 L.	145	PP1312	Caixote do lixo branco de pedal 12 L.	155
PP0065C	Cesto de papéis brilhante 65 L.	145	PP1312C	Caixote do lixo brilhante de pedal 12 L.	155
PP0065CS	Cesto de papéis acetinado de 65 L.	145	PP1312CS	Caixote do lixo acetinado de pedal 12 L.	155
PP0080	Cesto de papéis branco 80 L.	145	PP1321	Caixote do lixo branco de pedal 20 L.	155
PP0080C	Cesto de papéis brilhante 80 L.	145	PP1321C	Caixote do lixo brilhante de pedal 20 L.	155
PP0080CS	Cesto de papéis acetinado de 80 L.	145	PP1321CS	Caixote do lixo acetinado de pedal 20 L.	155
PP0104CS	Cinzeiro acetinado. Série Medisteel	187	PPA2279	Cesto de papéis branco 25 L.	149
PP0162C	Cinzeiro brilhante. Série Medisteel	187	PPA2279B	Cesto de papéis preto 25 L.	149
PP0162CS	Cinzeiro acetinado. Série Medisteel	187	PPA2279C	Cesto de papéis brilhante 25 L.	149
PP1018 NOVIDADE!	Cesto de papéis branco 18 L.	150	PPA2279CS	Cesto de papéis acetinado de 25 L.	149
PP1018CS NOVIDADE!	Cesto de papéis acetinado de 18 L.	150	PPA4279 NOVIDADE!	Cesto de papéis branco 40 L.	148
PP1018-ral NOVIDADE!	Cesto de papéis cor RAL 18 L.	150	PPA4279B NOVIDADE!	Cesto de papéis preto 40 L.	148
PP1053	Cesto de papéis branco 53 L.	150	PPA4279C NOVIDADE!	Cesto de papéis brilhante 40 L.	148
PP1053CS	Cesto de papéis acetinado de 53 L.	150	PPA4279CS NOVIDADE!	Cesto de papéis acetinado de 40 L.	148
PP1053-ral	Cesto de papéis cor RAL 53 L.	150	PPE0010CS	Cesto de papéis acetinado encastrável de 14.2 L.	151
PP1065	Cesto de papéis branco 65 L.	147	PPE0035CS NOVIDADE!	Cesto de papéis acetinado encastrável de 5,4 L.	151
PP1065C	Cesto de papéis brilhante 65 L.	147	PR0300	Porta-rolos branco para papel higiênico 2 unid.	120
PP1065CS	Cesto de papéis acetinado de 65 L.	147	PR0300CS	Porta-rolos acetinado para papel higiênico 2 unid.	120
PP1080	Cesto de papéis branco 80 L.	147	PR0300-ral	Porta-rolos de papel higiênico cor RAL 2 unid.	120
PP1080C	Cesto de papéis brilhante 80 L.	147	PR0302	Porta-rolos branco para papel higiênico circular com 330 mm de diâmetro	115
PP1080CS	Cesto de papéis acetinado de 80 L.	147	PR0302CS	Porta-rolos acetinado para papel higiênico circular com 330 mm de diâmetro	115
PP1206	Caixote do lixo branco de pedal 6 L.	154	PR0302-ral	Porta-rolos cor RAL para papel higiênico circular com 330 mm de diâmetro	115
PP1206C	Caixote do lixo brilhante de pedal 6 L.	154	PR0513	Porta-rolos branco para papel higiênico circular com 230 mm de diâmetro	115
PP1206CS	Caixote do lixo acetinado de pedal 6 L.	154	PR0700CS	Porta-rolos acetinado para papel higiênico 2 unid.	122
PP1214	Caixote do lixo branco de pedal 14 L.	154	PR0781	Porta-rolos branco para papel higiênico 3 unid.	119
PP1214C	Caixote do lixo brilhante de pedal 14 L.	154	PR0781C	Porta-rolos de papel higiênico brilhante 3 unid.	119

Lista de produtos

CÓDIGO	DESCRIÇÃO	Pág.
PR0781CS	Porta-rolos acetinado para papel higiênico 3 unid.	119
PR0783	Porta-rolos branco para papel higiênico circular com 230 mm de diâmetro	114
PR0783C	Porta-rolos brilhante para papel higiênico circular com 230 mm de diâmetro	114
PR0783CS	Porta-rolos acetinado para papel higiênico circular com 230 mm de diâmetro	114
PR0784	Porta-rolos branco para papel higiênico 2 unid.	119
PR0784C	Porta-rolos de papel higiênico brilhante 2 unid.	119
PR0784CS	Porta-rolos acetinado para papel higiênico 2 unid.	119
PR0787	Porta-rolos branco para papel higiênico circular com 275 mm de diâmetro	117
PR0787C	Porta-rolos brilhante para papel higiênico circular com 275 mm de diâmetro	117
PR0787CS	Porta-rolos acetinado para papel higiênico circular com 275 mm de diâmetro	117
PR2783	Porta-rolos branco para papel higiênico circular com 230 mm de diâmetro	113
PR2783B	Porta-rolos preto para papel higiênico circular com 230 mm de diâmetro	113
PR2783C	Porta-rolos brilhante para papel higiênico circular com 230 mm de diâmetro	113
PR2783CS	Porta-rolos acetinado para papel higiênico circular com 230 mm de diâmetro	113
PR2784	Porta-rolos branco para papel higiênico 2 unid.	121
PR2784B	Porta-rolos preto para papel higiênico 2 unid.	121
PR2784C	Porta-rolos de papel higiênico brilhante 2 unid.	121
PR2784CS	Porta-rolos acetinado para papel higiênico 2 unid.	121
PR2787	Porta-rolos branco para papel higiênico circular com 275 mm de diâmetro	116
PR2787B	Porta-rolos preto para papel higiênico circular com 275 mm de diâmetro	116
PR2787C	Porta-rolos brilhante para papel higiênico circular com 275 mm de diâmetro	116
PR2787CS	Porta-rolos acetinado para papel higiênico circular com 275 mm de diâmetro	116
PR2789	Porta-rolos branco para papel higiênico circular 3 unid/275 mm de diâmetro	118
PR2789B	Porta-rolos preto para papel higiênico circular 3 unid/275 mm de diâmetro	118
PR2789C	Porta-rolos brilhante para papel higiênico circular 3 unid/275 mm de diâmetro	118
PR2789CS	Porta-rolos acetinado para papel higiênico circular 3 unid/275 mm de diâmetro	118
PRE700CS	Porta-rolos acetinado encastrável para papel higiênico 2 unid.	122
PS0001CS	Placa de casa de banho mista	199
PS0002CS	Placa de casa de banho para mulheres	199
PS0003CS	Placa de casa de banho para homens	199
PS0004CS	Placa de casa de banho adaptada	199
PS0005CS	Placa de muda-fraldas	199
PS0006CS	Placa de zona de aleitamento materno	199

CÓDIGO	DESCRIÇÃO	Pág.
PS0007CS	Placa de chuveiros	199
PS0008CS	Placa de silêncio	199
PS0009CS	Placa de proibição de fumar	199
PS0010CS	Placa de proibição de utilização de telemóveis	199
RC75130	Filtro de substituição	284
RC75689	Garraão de 20 L.	284
RCFB001	Kit de esferas para ambientador de secagem 4 unid.	33
RPR2700CS NOVIDADE!	Prateleira para porta-rolos	113/ 114/ 116/ 117/ 118
SA05	Espelho de segurança Bradley 438 x 286 mm	249
SC0004	Secador de cabelo individual com acabamento branco	83
SC0009	Secador de cabelo público com acabamento branco	81
SC0009CS	Secador de cabelo público com acabamento acetinado	81
SC0010	Secador de cabelo individual com acabamento branco 540-1240 W de potência	84
SC0010CS	Secador de cabelo individual acabamento preto 540-1240 W de potência	84
SC0020	Secador de cabelo individual com acabamento branco 540-1240 W de potência	84
SC0020CS	Secador de cabelo individual acabamento preto 540-1240 W de potência	84
SC0030	Secador de cabelo individual com acabamento branco 540-1240 W de potência	85
SC0030CS	Secador de cabelo individual acabamento preto 540-1240 W de potência	85
SC0040	Secador de cabelo individual com acabamento branco 1800 W de potência	85
SC0087	Secador de cabelo individual com acabamento branco 600-800-1100 W de potência	83
SC0088	Secador de cabelo individual com acabamento branco 600-800-1100 W de potência	83
SC0088H	Secador de cabelo público com acabamento branco	82
SC0088HCS	Secador de cabelo público com acabamento acetinado	82
SC1088HT	Secador de cabelo público com acabamento branco	82
SC1088HTCS	Secador de cabelo público com acabamento acetinado	82
SN0027C	Lavatório encastrável brilhante 305 mm	271
SN0027CS	Lavatório encastrável acetinado 305 mm	271
SN0031C	Lavatório encastrável brilhante 355 mm	271
SN0031CS	Lavatório encastrável acetinado 355 mm	271
SN0036C	Lavatório encastrável brilhante 405 mm	271
SN0036CS	Lavatório encastrável acetinado com orifício anti-transbordo 405 mm	271
SN0110CS	Sanita de chão com autoclismo	277

Lista de produtos

CÓDIGO	DESCRIÇÃO	Pág.
SN0125CS NOVIDADE!	Sanita para montar no chão	277
SN0128CS NOVIDADE!	Sanita suspensa	277
SN0200CS	Lavatório de 2 cubas	272
SN0300CS	Lavatório de 3 cubas	272
SN0800CS	Base de chuveiro 800 x 800 mm	279
SNLM35C	Lavatório de parede	274
SNLM35CS	Lavatório de parede	274
SNLM56CS NOVIDADE!	Lavatório cônico para montagem na parede	273
SNLM58CS NOVIDADE!	Lavatório de parede	273
SNLM62CS NOVIDADE!	Lavatório em ferradura para montagem na parede	272
SNLM64CS NOVIDADE!	Lavatório de parede de canto	272
SNLMP60CS NOVIDADE!	Lavatório com pedal de pressão	274
SNLMP70CS NOVIDADE!	Lavatório com botão de pressão ao nível dos joelhos	274
SNPT21CS NOVIDADE!	Sanita turca acetinada	278
SNR027C	Lavatório encastrável brilhante com orifício anti-transbordo 305 mm	271
SNR027CS	Lavatório encastrável acetinado com orifício anti-transbordo 305 mm	271
SNR031C	Lavatório encastrável brilhante com orifício anti-transbordo 355 mm	271
SNR031CS	Lavatório encastrável acetinado com orifício anti-transbordo 355 mm	271

CÓDIGO	DESCRIÇÃO	Pág.
SNR036C	Lavatório encastrável brilhante com orifício anti-transbordo 405 mm	271
SNR036CS	Lavatório encastrável acetinado com orifício anti-transbordo 405 mm	271
SNU104C	Urinol brilhante	276
SNU104CS	Urinol acetinado	276
SNU126CS NOVIDADE!	Urinol acetinado	276
SNU128CS NOVIDADE!	Urinol acetinado	276
TP0130	Tampo com tampa cor de mogno	278
TP0135	Tampo com tampa preta	278
TP0140 NOVIDADE!	Tampo com tampa cor de mogno	278
TP0145 NOVIDADE!	Tampo com tampa preta	278
UCM092A NOVIDADE!	Conjunto completo (M092A+GAJ002AC)	75
UCM093A NOVIDADE!	Conjunto completo (M093A+DJ003AC+GA003AC)	76
Y87JOS02	Suporte de chuveiro branco. Ponte Giulio	215/ 217/ 220/ 222
Y87JOS04C1	Suporte de chuveiro brilhante. Ponte Giulio	206/ 230
Y87JOS04D1	Suporte de chuveiro preto. Ponte Giulio	203
Y87JOS04W1	Suporte de chuveiro branco. Ponte Giulio	203/ 224
Y90SES42 NOVIDADE!	Kit de fixação com tampões. Ponte Giulio	259